



# JOURNAL DES MARCHÉS PUBLICS

N° 381



## SOMMAIRE

- \* Avis d'appel à concurrence  
(Page 2)
- \* Procès Verbal d'ouverture  
(Page 33)
- \* Procès verbal d'attribution  
(Page 52)
- \* Avis d'attribution définitive  
(Page 198)
- \* Constitution de liste restreinte  
(Page 209)
- \* Autres  
(Page 210)
- \* Addendum 2024



REPUBLIQUE DU BENIN



Chers lecteurs,

C'est avec une immense fierté que je vous présente le nouveau visage du Journal des Marchés Publics, désormais en ligne, porteur d'une vision révolutionnaire dans la manière dont nous communiquons et partageons l'information. Notre engagement envers l'innovation ne se limite pas à la simple numérisation, mais s'étend à des améliorations tangibles pour vous, nos précieux lecteurs.

Désormais, bénéficiez d'une rapidité de publication accrue, avec des mises à jour deux fois par semaine, chaque lundi et jeudi. Cette fréquence accrue garantit une information constamment actualisée, vous tenant au courant des derniers développements dans le monde des marchés publics. Nous avons repensé le processus de soumission pour le rendre plus facile que jamais. Les récits sont désormais simples à soumettre, favorisant une participation plus large et diverse.

De plus, nous avons créé un espace dédié pour les autorités contractantes, simplifiant leur suivi des publications et renforçant la transparence dans le processus. Cette évolution vers une plateforme numérique n'est pas simplement un changement de support, mais une transformation complète de la façon dont nous vous servons l'information. Vos retours et suggestions sont essentiels, car nous aspirons à évoluer en tandem avec vos besoins.

Rejoignez-nous dans cette nouvelle ère de connectivité, de simplicité et d'efficacité. Ensemble, bâtissons un avenir où les marchés publics sont accessibles, dynamiques et éclairés.

Merci de faire partie de cette révolution.

Cordialement,

Mme ALI YERIMA CHERIFATOU

La Directrice Nationale de Contrôle des Marchés Publics



Rubrique

*Avis d'appel à concurrence*



République du Bénin  
\*\*\*\*  
Présidence de la République  
\*\*\*



Agence de Développement de Sèmè City

Section 0 - Avis de demande de renseignements et de prix (ADRP)

**Nom de l'Autorité contractante** : Agence de Développement de Sèmè City (ADSC)

**Référence de la DRP** : F\_DPSI\_93395

**Avis n°** : 018./ADSC/PRMP-DPSI/APM/SP-PRMP/2024 du 26 JUIL 2024



**Objet** : Acquisition de télévisions et autres équipements électriques au profit de l'ADSC.

1. Cet Avis de Demande de Renseignements et de Prix (ADRP) fait suite au Plan de passation des marchés publics de l'Agence de Développement de Sèmè City (ADSC) publié sur le portail web des marchés publics le mardi 16 avril 2024.
2. L'Agence de Développement de Sèmè City (ADSC) a obtenu dans le cadre de l'exécution de son budget des fonds du budget national, afin de financer ses activités, et a l'intention d'utiliser une partie de ces fonds pour effectuer des paiements au titre du marché relatif à l'acquisition de télévisions et autres équipements électriques au profit de l'ADSC. Le marché est inscrit sous la référence SIGMAP N° F\_DPSI\_93395.
3. L'Agence de Développement de Sèmè City (ADSC) sollicite des offres sous pli fermé de la part des candidats répondant aux qualifications requises pour fournir des téléviseurs, onduleurs et régulateur de tension.

La présente DRP est en deux (02) lots pouvant être attribués séparément et libellés comme suit :

➤ **Lot 1 : Acquisition de téléviseurs au profit de l'ADSC ;**

Ce lot prend en compte les équipements ci-après :

- Un (01) écran interactif tactile avec caméra de visioconférence Full HD, microphone et haut-parleur, technologie infrarouge, 4K UHD, Windows, 86 pouces ;
- Quatre (04) téléviseurs UHD 4K de 82 pouces, doté d'un design écran de cinéma, active HDR 4K, de la plateforme WebOS Smart et de la technologie AI ThinQ ;
- Deux (02) téléviseurs UHD 4K de 65 pouces, doté d'un design Écran de cinéma, Active HDR 4K, de la plateforme WebOS Smart et de la technologie AI ThinQ ;
- Sept (07) supports de sol motorisé pour TV 55"-100" ;
- Deux (02) microphone Speechi BM -21 ;
- Six (06) câbles HDMI Pro.

Ce lot prend en compte l'installation et le test des équipements livrés.

➤ **Lot 2 : Acquisition et installation d'onduleurs et de régulateur de tensions triphasés au profit de l'ADSC**

Ce lot prend en compte les équipements ci-après :

- Vingt (20) onduleurs monophasé 2 KVA ;
- Un (01) Régulateur de tension triphasé, à régulation par phases indépendantes, de puissance 60 KVA y compris toutes sujétions ;
- Un (01) Coffret électrique équipé de disjoncteur 4P 125A pour la protection en entrée et 4P 100A pour la protection en sortie du régulateur y compris toutes sujétions ;
- Douze (12) mètres de câbles U1000 RO2V 5x 25 mm<sup>2</sup> ;
- Un (01) Onduleur TRI/TRI 60 KVA.

Ce lot prend en compte l'installation et la mise en service des équipements y compris toutes sujétions.

**L'onduleur TRI/TRI 60 KVA ainsi que le régulateur de tension triphasé, de puissance 60 KVA devront être livrés avec leur certificat d'origine.**

Un candidat a la possibilité de soumissionner à tous les lots et d'en être attributaire dès lors qu'il remplit les conditions de qualifications requises.

Les variantes ne sont pas autorisées.

Les fournitures objet de la présente DRP seront livrés au siège de l'Agence de Développement de Sèmè City (ADSC), Immeuble Sèmè One à Cotonou dans un délai de trois (03) mois pour chacun des lots.

**NB : La visite de site est obligatoire pour le lot 2. Par conséquent, l'attestation de visite de site du lot 2 est une pièce éliminatoire.**

4. Les exigences en matière de qualification sont :

a. Pour les anciennes entreprises

➤ **Capacité technique :**

- Être une structure spécialisée dans l'un des domaines ci-après relatifs à chaque lot justifié par le registre de commerce ou les statuts de la structure :
  - **Lot 1** : fourniture ou installation d'équipements informatiques ou tout autre domaine équivalent ;
  - **Lot 2** : fourniture ou installation d'équipements électriques.
- Avoir effectivement exécuté en tant que fournisseur ou sous-traitant les marchés ci-après définis pour chaque lot, au cours des trois (03) dernières années (2021, 2022, 2023) et l'année 2024 en cours qui ont été exécutés de manières satisfaisantes et terminés pour l'essentiel :
  - **Lot 1** : au moins deux (02) marchés relatifs à l'acquisition et/ou l'installation d'équipements informatiques ou audiovisuels dont l'un d'un montant minimum de **vingt millions cinq cent cinquante-neuf mille (20 559 000) Francs CFA HT** ;

**BON A LANCER  
CCMP/PP**

- **Lot 2** : au moins deux (02) marchés relatifs à l'acquisition et/ou l'installation d'équipements électriques dont l'un d'un montant minimum de **seize millions deux cent vingt mille six cent soixante-un (16 220 661) Francs CFA HT.**
- Disposer du personnel clé requis pour l'exécution des marchés relatifs à chaque lot et ceci, conformément aux détails contenus dans le dossier de Demande de Renseignement et de Prix (valable pour les deux lots) ;
- Fournir une autorisation du fabricant ou une autorisation du distributeur + copie du certificat de partenariat du fabricant au grossiste concerné pour les équipements ci-après : l'onduleur TRI/TRI 60 KVA, le régulateur de tension triphasé de puissance 60 KVA et le coffret électrique équipé ;
- Fournir la preuve d'un service après-vente (valable pour les deux lots).

➤ **Capacité financière :**

- Avoir un minimum de chiffres d'affaires annuel moyen des activités de services et/ou de fournitures d'un montant égal au montant ci-après définis par lot, qui correspond au total des paiements ordonnancés pour les marchés en cours ou achevés au cours des trois (03) dernières années (2021, 2022 et 2023). Il s'agit :
  - **Lot 1** : vingt-neuf millions trois cent soixante-dix mille (29 370 000) Francs CFA ;
  - **Lot 2** : vingt-trois millions cent soixante-douze mille trois cent soixante-treize (23 172 373) Francs CFA
- ou**
- Justifier par une attestation d'une banque ou d'une institution financière agréée au Bénin ou ayant un correspondant au Bénin, de l'accès à des financements tels que des avoirs liquides, lignes de crédit, autres que l'avance de démarrage éventuelle, à hauteur de :
  - (i) besoins en financement du marché :
    - **Lot 1** : dix-neuf millions cinq cent quatre-vingt mille (19 580 000) Francs CFA ;
    - **Lot 2** : quinze millions quatre cent quarante-huit mille deux cent quarante-neuf (15 448 249) Francs CFA
  - (ii) besoins en financement pour ce marché et les autres engagements en cours du candidat.

**b. Pour les entreprises naissantes et celles qui n'ont pas encore trois années d'existence**

➤ **Capacité technique :**

- Être une structure spécialisée dans l'un des domaines ci-après relatifs à chaque lot justifié par le registre de commerce ou les statuts de la structure :
  - **Lot 1** : fourniture ou installation d'équipements informatiques ou tout autre domaine équivalent ;
  - **Lot 2** : fourniture ou installation d'équipements électrique.
- Disposer du personnel clé requis pour l'exécution des marchés relatifs à chaque lot et ceci, conformément aux détails contenus dans le dossier de Demande de Renseignement et de Prix (valable pour les deux lots) ;

- Fournir une autorisation du fabricant ou une autorisation du distributeur + copie du certificat de partenariat du fabricant au grossiste concerné pour les équipements ci-après : l'onduleur TRI/TRI 60 KVA, le régulateur de tension triphasé de puissance 60 KVA et le coffret électrique équipé ;
- Fournir la preuve d'un service après-vente (valable pour les deux lots).

➤ **Capacité financière :**

- Fournir une police d'assurance des risques professionnels (valable pour les deux lots) ; **et**
- Justifier par une attestation d'une banque ou d'une institution financière agréée au Bénin ou ayant un correspondant au Bénin, de l'accès à des financements tels que des avoirs liquides, lignes de crédit, autres que l'avance de démarrage éventuelle, à hauteur de :
  - (i) besoins en financement du marché :
    - **Lot 1** : dix-neuf millions cinq cent quatre-vingt mille (19 580 000) Francs CFA ;
    - **Lot 2** : quinze millions quatre cent quarante-huit mille deux cent quarante-neuf (15 448 249) Francs CFA
  - (ii) besoins en financement pour ce marché et les autres engagements en cours du candidat.

Voir le document de demande de renseignements et de prix pour les informations détaillées.

5. Le délai d'exécution du marché est de (03) mois pour chaque lot.

6. La participation à cette demande de renseignements et de prix telle que définie dans la loi n°2020-26 du 29 septembre 2020 portant Code des marchés publics en République du Bénin concerne tous les candidats éligibles et remplissant les conditions définies dans le présent dossier de Demande de renseignements et de prix et qui ne sont pas frappés par les dispositions des articles 61 et 121 de ladite loi.

7. Les candidats intéressés peuvent obtenir des informations auprès de la Personne Responsable des Marchés Publics ou son mandataire ; mail : [sc.prmp@semecity.com](mailto:sc.prmp@semecity.com) et prendre connaissance des documents de la demande de renseignements et de prix au Secrétariat de la Personne Responsable des Marchés Publics de l'Agence de Développement de Sèmè City, domiciliée à DJOMEHOUNTIN immeuble SÈMÈ ONE Cotonou, Tél : (+229) 21 36 88 15, tous les jours ouvrables de 08 heures à 12 heures 30 minutes et de 14 heures à 17 heures 30 minutes.

8. Les candidats intéressés peuvent obtenir gratuitement le dossier complet de demande renseignements et de prix à compter **du 27 JUIN 2024**. Le dossier de demande de renseignements et de prix en version papier ou en version électronique sous le format PDF sera immédiatement remis aux candidats intéressés sur simple présentation de ces derniers au secrétariat de la PRMP de l'Agence de Développement de Sèmè City. Le dossier de demande de renseignements et de prix sera adressé aux candidats à leurs frais par la poste. Ce dossier peut être obtenu par voie électronique à condition que le candidat remplisse la fiche de retrait du dossier.

**BON A LANCER  
CCMP/PP**

Ce retrait est matérialisé par une fiche de décharge établie selon un modèle mis à disposition par l'Autorité de régulation des marchés publics.

9. Les offres sont rédigées en langue française et devront être déposées en deux (02) exemplaires physiques à savoir un (01) original et une (01) copie, ainsi qu'une (01) version électronique scannée de l'offre sur clé USB sous le format PDF le tout dans une enveloppe unique à l'adresse ci-après : **Secrétariat de la Personne Responsable des Marchés Publics (PRMP) sis à l'Agence de Développement de Sèmè City, domiciliée à DJOMEHOUNTIN immeuble SÈMÈ ONE à Cotonou, au plus tard le 17 JUIL 2024 à 10 heures 00 minute.**

**Le défaut de présentation de l'offre suivant les modalités prévues ci-dessus est éliminatoire.** Les offres qui ne parviendront pas aux heures et date ci-dessus indiquées, seront purement et simplement rejetées et retournées sans être ouvertes, aux frais des soumissionnaires concernés.

10. Les offres (versions physique et électronique) seront ouvertes en présence des candidats ou de leurs représentants qui souhaitent être présents à l'ouverture des plis, à l'adresse ci-après : **Salle de réunion de l'Agence de Développement de Sèmè City, domiciliée à DJOMEHOUNTIN immeuble SÈMÈ ONE à Cotonou, le 17 JUIL 2024 à 10 heures 30 minutes.**

11. Les offres doivent comprendre une garantie de soumission, d'un montant de :

- **Lot 1** : deux cent quatre-vingt-treize mille sept cents (293 700) Francs CFA ;
- **Lot 2** : deux cent trente un mille sept cent vingt-quatre (231 724) Francs CFA.

La garantie de soumission doit être soumise sous l'une des formes ci-après :

- Un chèque ordinaire encaissable sur la durée de validité de l'offre ;
- Une garantie bancaire inconditionnelle émise par une banque ou une institution financière habilitée.

En ce qui concerne les micro petites et moyennes entreprises, la garantie de l'offre peut prendre la forme d'une simple lettre de déclaration de garantie suivant le modèle prévu dans les formulaires de la DRP.

12. Les offres seront valides pour une période de trente (30) jours calendaires à compter de la date limite de dépôt des offres indiquée ci-dessus.

13. Les offres doivent être présentées et déposées par lot sous peine de rejet.

Fait à Cotonou, le 26 JUIL 2024

  
**Mondoukpè H. FADONOUGBO**  
PRMP/ADSC



**BON A LANCER**  
**CCMP/PR**





Université d'Abomey-Calavi  
République du Bénin



Personne Responsable des Marchés Publics

.....

**Section 0 : Avis d'appel d'offres**

**Nom de l'Autorité contractante : UNIVERSITE D'ABOMEY-CALAVI**

**Objet : Accord cadre de deux (02) ans à bons de commande pour le recrutement de trois (03) services traiteurs pour la restauration des participants dans le cadre des diverses activités académiques pour une période de deux ans au profit de certaines entités (Rectorat, FSS, MasterCard...) de l'UAC.**



**Référence Sigmap : S\_UAC\_93535**

**Avis n° 006: 2024/UAC/PRMP/DNCMP/SP-PRMP du 27/06/2024**

1. Cet avis d'appel d'offres fait suite au plan de passation des marchés publics de l'Université d'Abomey-Calavi publié sur le portail web des marchés publics le 07/05/2024.
2. **L'Université d'Abomey-Calavi** a obtenu dans le cadre de l'exécution de son budget gestion 2024, des fonds, afin de financer son fonctionnement, et à l'intention d'utiliser une partie de ces fonds pour effectuer des paiements au titre du marché d'Accord cadre de deux (02) ans à bons de commande pour le recrutement de trois (03) services traiteurs pour la restauration des participants dans le cadre des diverses activités académiques pour une période de deux ans au profit de certaines entités (Rectorat, FSS, MasterCard...) de l'UAC.
3. **L'Université d'Abomey-Calavi** sollicite des offres sous pli fermé de la part des candidats éligibles et répondants aux qualifications requises pour réaliser les services de mise en place et de restauration au profit des entités de l'UAC.

**La présente procédure est un accord-cadre multi attributaires [trois (03) attributaires] qui donnera lieu à la conclusion de trois accords cadre devant permettre d'établir les règles relatives aux bons de commande à émettre à l'occasion des activités nécessitant une restauration, sur une période ne pouvant excéder deux (02) ans. Le cumul des marchés à exécuter sur la période par un soumissionnaire sélectionné pourrait se situer entre vingt millions (20 000 000) et Quatre-vingt-dix millions (90 000 000). Le cumul des marchés exécutés par l'ensemble des soumissionnaires retenus ne saurait dépasser la somme de**

Section 0 : Avis d'appel d'offres

**Cent treize millions six cent soixante-neuf mille quatre cent quatre-vingt-quinze (113 669 495) francs CFA hors TVA.**

4. La participation à cet appel d'offres ouvert telle que définie dans la loi n°2020-26 du 29 septembre 2020 portant code des marchés publics en République du Bénin concerne tous les candidats, remplissant les conditions définies dans le présent Dossier d'Appel d'Offres Ouvert et qui ne sont pas frappés par les dispositions des articles 61 et 121 de ladite loi.

5. Les candidats intéressés peuvent obtenir des informations auprès de *l'assistant de la Personne responsable des marchés publics ; Email : contact.prmpuac@gmail.com* et prendre connaissance des documents d'appel d'offres au Secrétariat permanent des marchés publics **de l'Université d'Abomey-Calavi (UAC), sis au bureau N°3-49 situé au 3ème étage du nouveau bâtiment du Rectorat au campus d'Abomey-Calavi, à compter du 01/07/2024, 01 BP 526 Cotonou, de 08heures 30 à 12heures 30 mm et de 13 heures à 16 heures 30mn heure locale (GMT +1).**

6. Les exigences en matière de qualification sont :

a- **Pour les anciennes entreprises**

▪ **Exigences techniques et expériences :**

- Être une entreprise spécialisée dans le domaine de restauration ou des services traiteurs, justifié par le registre de commerce ou les statuts comme activité principale;
- Avoir exécuté en tant que prestataire principal au moins deux (02) marchés similaires au cours des trois (03) dernières années (2021, 2022 et 2023) ; les marchés similaires doivent être justifiés par les copies légalisées des attestations de bonne fin d'exécution assorties des contrats (page de garde, page de signature et pages portant le montant en copies simples) ou des procès-verbaux de réception, signés par les maitres d'ouvrage ou leurs représentants (administration publique, sociétés ou offices d'Etat ou mixtes, représentation ou organisations internationales au Bénin), ou toutes autres personnes morales de droit privé ; la similarité s'appréciera par rapport à l'exécution de marchés de prestation de service de restauration d'une valeur toutes taxes comprises minimum égal à **Quatre-vingt millions (90 000 000) de francs CFA** ;
- Disposer du personnel clé dont les profils, qualifications et expériences sont indiqués à la **sous-section C**. Critères d'évaluation et de qualification ;
- Disposer de moyens matériels nécessaires à l'exécution du marché dont le détail est indiqué à la **sous-section C**. Critères d'évaluation et de qualification.

▪ **Exigences financières :**

- Avoir réalisé un chiffre d'affaires annuel moyen au cours des trois (03) dernières années (2021, 2022, 2023) au moins égal à **Cent treize millions six cent soixante-**



Section 0 : Avis d'appel d'offres

**neuf mille quatre cent quatre-vingt-quinze (113 669 495) francs CFA**, justifié par les états financiers présentés par un comptable employé de l'entreprise et attestés par un membre de l'Ordre des Experts Comptables et comptables agréés du Bénin et portant la mention de la DGI ; la page de certification du membre de l'OECCA du Bénin et celle portant la mention DGI doivent être en original ou en copies légalisées. Les soumissionnaires étrangers devront fournir les états financiers en conformité avec la législation de leur pays d'origine ;

- Disposer d'avoir liquides sous la forme de fonds propres ou de lignes de crédits à hauteur de **Neuf millions quatre cent soixante-douze mille quatre cent cinquante-huit (9 472 458) francs CFA**, justifiés par une attestation d'une banque ou institution financière bancaire agréée au Bénin ou ayant un correspondant au Bénin.

**b- Pour les entreprises naissantes et celles qui n'ont pas encore trois années d'existence**

▪ **Exigences techniques et expériences :**

- Être une entreprise spécialisée dans le domaine de restauration ou des services traiteurs, justifié par le registre de commerce ou les statuts comme activité principale ;
- Disposer d'un personnel clé dont les profils, qualifications et expériences sont indiqués à la **sous-section C**. Critères d'évaluation et de qualification ;
- Disposer de moyens matériels nécessaires à l'exécution du marché dont le détail est indiqué à la **sous-section C**. Critères d'évaluation et de qualification.

▪ **Exigences financières [les trois (03) critères sont-cumulatifs] :**

Les entreprises naissantes et celles qui n'ont pas encore trois années d'existence devront :

- Fournir le bilan d'ouverture et les états financiers de leurs années d'existence présentés par un comptable employé de l'entreprise et attestés par un membre de l'Ordre des Experts Comptables et comptables agréés du Bénin et portant la mention de la DGI ; la page de certification du membre de l'OECCA du Bénin et celle portant la mention DGI doivent être en original ou en copies légalisées ;
- Disposer d'avoir liquides sous la forme de fonds propres ou de lignes de crédits à hauteur de **Neuf millions quatre cent soixante-douze mille quatre cent cinquante-huit (9 472 458) francs CFA**, justifiés par une attestation d'une banque ou institution financière bancaire agréée au Bénin ou ayant un correspondant au Bénin
  - ❖ Les soumissionnaires étrangers devront fournir les états financiers en conformité avec la législation de leur pays d'origine ;



## Section 0 : Avis d'appel d'offres

- Fournir une attestation d'assurance de responsabilité civile professionnelle couvrant les risques d'un montant minimum de **Cent vingt-cinq millions trente-six mille quatre cent quarante-cinq (125 036 445) francs CFA.**

***Voir le document d'Appel d'offres pour les informations détaillées.***

7. Le délai de réalisation de l'accord cadre est de deux (2) ans maximums.

8. Les candidats intéressés peuvent obtenir gratuitement le dossier complet d'appel d'offres à compter du 01/07/2024. Le dossier d'appel d'offres en version papier ou en version électronique sous le format PDF sera immédiatement remis aux candidats intéressés sur simple présentation de ces derniers au secrétariat permanent des marchés publics de l'Université d'Abomey-Calavi (UAC), **sis au bureau N°3-49 situé au 3<sup>ème</sup> étage du nouveau bâtiment du Rectorat au campus d'Abomey-Calavi, à compter du 01/07/2024, 01 BP 526 Cotonou, Téléphone (229) 21 36 06 81, sp-prmp@uac.bj de 08heures 30 à 12heures 30 mm et de 13 heures à 16 heures 30mn, heure locale (GMT+1).** Le dossier d'appel d'offres sera adressé aux candidats à leurs frais par voie postale. Ce dossier peut être obtenu par voie électronique à condition que le candidat remplisse la fiche de retrait du dossier.

Ce retrait est matérialisé par une fiche de décharge<sup>1</sup> établie selon un modèle mis à disposition par l'Autorité de régulation des marchés publics.

9. Les offres sont rédigées en langue française et devront être déposées en deux (02) exemplaires physiques à savoir un (01) original et une (01) copie, ainsi qu'une (01) version électronique scannée de l'offre sur clé USB sous le format PDF, le tout dans une enveloppe unique à l'adresse ci-après : Secrétariat Permanent de la Personne Responsable des Marchés Publics (SP-PRMP) du de l'Université d'Abomey-Calavi (UAC), **sis au bureau N°3-49 situé au 3<sup>ème</sup> étage du nouveau bâtiment du Rectorat au campus d'Abomey-Calavi, au plus tard le 23/07/2024 à 10 heures 00 minute, heure locale (GMT+1). Le défaut de présentation de l'offre suivant les modalités prévues ci-dessus est éliminatoire.** Les offres qui ne parviendront pas aux heure et date ci-dessus indiquées, seront purement et simplement rejetées et retournées sans être ouvertes et aux frais des soumissionnaires concernés.

10. Les offres (versions physique et électronique) seront ouvertes en présence des candidats ou de leurs représentants qui souhaitent être présents à l'adresse ci-après : **Salle de réunion N°3-14 située au 3<sup>ème</sup> étage du nouveau bâtiment du Rectorat au campus d'Abomey-Calavi le 23/07/2024 à 10 heures 30 minutes, heure locale (GMT+1).**



<sup>1</sup> Ce modèle de fiche de retrait/récépissé est téléchargeable sur le site web de l'ARMP consultable à l'adresse [www.armp.bj](http://www.armp.bj)

DAO relatif à l'Accord cadre de deux (02) ans à bons de commande pour le recrutement de trois (03) services traiteurs pour la restauration des participants dans le cadre des diverses activités académiques pour une période de deux ans au profit de certaines entités (Rectorat, FSS, MasterCard...) de l'UAC.

Numéro vert marchés publics : 81 01 01 01 / Courriel ARMP : [contact@armp.bj](mailto:contact@armp.bj)

Section 0 : Avis d'appel d'offres

11. Les offres doivent comprendre une garantie de soumission d'un montant correspondant à un **million cent trente-six mille, six cent quatre-vingt-quinze (1 136 695) francs CFA.**

En ce qui concerne les micros, petites et moyennes entreprises, la garantie de l'offre peut prendre la forme d'une simple lettre de déclaration suivant le modèle prévu dans les formulaires de soumission du dossier d'appel d'offres.

12. Les offres devront demeurer valides pendant une durée de quatre-vingt-dix (90) jours calendaires à compter de la date limite de soumission.

Abomey-Calavi, le 27 / 06 / 2024  
La Personne Responsable des Marchés Publics



Yannick S. G. DOSSOU



**SECTION 0. AVIS D'APPEL D'OFFRES**  
**AVIS D'APPEL D'OFFRES OUVERT NATIONAL**

Nom de l'Autorité contractante : Agence de Contrôle des Installations Electriques Intérieures (CONTRELEC)

Objet : Acquisition et réalisation de travaux d'installations de Systèmes de sécurité incendie électrique et d'équipements de protection contre les décharges atmosphériques (foudre) dans 10 bâtiments administratifs (02 lots).

Référence SIGMAP : T\_C-PSEBA\_91195

AVIS N° *011*-AON/2024/MEEM/CONTRELEC/ DNCMP/PRMP/SP-PRMP du *28/04/2024*

**BON A LANCER**

Identification de la procédure : Avis d'Appel d'Offres Ouvert National

1. Cet Avis d'appel d'offres fait suite au plan de passation des marchés publics de CONTRELEC publié sur le portail web des marchés publics du Bénin le 18 mars 2024 (Version 1).

2. CONTRELEC a obtenu dans le cadre de l'exécution de son budget, des fonds du budget national, afin de financer le Projet de Sécurisation Electrique des Bâtiments Administratifs (PSEBA), et a l'intention d'utiliser une partie de ces fonds pour effectuer des paiements au titre du Marché d'Acquisition et réalisation de travaux d'installations de Systèmes de sécurité incendie électrique et d'équipements de protection contre les décharges atmosphériques (foudre) dans 10 bâtiments administratifs (02 lots).

3. CONTRELEC sollicite des offres sous pli fermé de la part de candidats éligibles et répondant aux qualifications requises pour réaliser les travaux suivants : Acquisition et réalisation de travaux d'installations de Systèmes de sécurité incendie électrique et d'équipements de protection contre les décharges atmosphériques (foudre) dans 10 bâtiments administratifs (02 lots), répartis en deux lots comme suit :

- **Lot 1** : Acquisition et réalisation de travaux d'installations de Systèmes de sécurité incendie électrique dans 10 bâtiments administratifs ;
- **Lot 2** : Acquisition et réalisation des travaux d'installation d'équipements de protection contre les décharges atmosphériques (foudre) dans 10 bâtiments administratifs.

Un candidat peut soumissionner à tous les lots et peut être attributaire des deux, dès lors que ce dernier dispose des capacités techniques et financières requises permettant d'exécuter les marchés afférents.

**Les variantes d'offres ne seront pas prises en compte.**

4. Les exigences en matière de qualification sont :

**a) Pour les anciennes entreprises**

▪ **Capacité technique et expériences :**

- être une entreprise ou groupement solidaire d'entreprises régulièrement enregistrées et spécialisé en réalisation de Systèmes électroniques ou Systèmes Sécurité-Incendie pour le lot 1 et en génie électrique ou énergétique ou électrotechnique ou énergies renouvelables ou systèmes énergétiques ou électromécanique pour le lot 2. Le domaine d'activité requis doit être clairement mentionné dans la rubrique des activités exercées sur le registre de commerce ou les statuts, fournis à cet effet ;

## Sous-section A. Instructions aux Candidats (IC)

- avoir exécuté en tant qu'entrepreneur principal ou membre d'un groupement ou sous-traitant, au cours des cinq dernières années (2023, 2022, 2021, 2020, 2019) et de l'année en cours (2024) :

- ✓ Pour le lot 1 : deux (02) marchés de montant hors taxe au moins égal à 200 000 000 FCFA chacun et portant sur des travaux d'installation des systèmes de sécurité-incendie sur des bâtiments recevant du public ;
- ✓ Pour le lot 2 : deux (02) marchés de montant hors taxe au moins égal à 130 000 000 FCFA chacun et portant sur des travaux d'installation d'équipements de protection contre la foudre ;

La preuve de ces expériences doit être apportée par les photocopies légalisées (au tribunal) des attestations de bonne fin d'exécution ou des procès-verbaux de réception assortis des contrats (page de garde, page de signature et pages portant le montant en copies simples), signés par les maîtres d'ouvrage ou leurs représentants (administration publique, sociétés ou offices d'Etat ou mixtes, représentations ou organisations internationales au Bénin), ou toutes autres personnes morales de droit privé ;

- disposer pour chaque lot, du personnel clé à affecter à l'exécution des prestations dont les profils, qualifications et expériences sont indiquées à la sous-section C (Critères d'évaluation et de qualification) ;

- disposer pour chaque lot, de moyens matériels nécessaires à l'exécution du marché dont les détails sont indiqués à la sous-section C (Critères d'évaluation et de qualification) ;

### ▪ *Capacité financière :*

- avoir réalisé un chiffre d'affaires moyen annuel au cours des trois (03) dernières années (2021, 2022, 2023) au moins égal à **deux cent cinquante millions (250 000 000) de Francs CFA** pour le lot 1 et au moins égal à **cent cinquante millions (150 000 000) de Francs CFA** pour le lot 2, justifié par les états financiers présentés dans les forme prescrites au point 1 de l'annexe A-3-2 ;

- disposer d'avoirs liquides sous la forme de fonds propres ou de lignes de crédit à hauteur de **Cent quarante-et-un millions deux cent quarante-deux mille neuf cent trente-huit (141 242 938) FCFA pour le lot 1** et **Quatre-vingt-onze millions quarante mille cent treize (91 040 113) FCFA pour le lot 2**, justifiés par une attestation d'une banque ou institution financière agréée en République du Bénin ou ayant un correspondant au Bénin, conformément au modèle spécifié dans la section II : Formulaire de soumission.

### b) Pour les entreprises naissantes et celles qui n'ont pas encore trois (03) années d'existence

#### ▪ *Capacité technique et expériences :*

- être une entreprise ou groupement solidaire d'entreprises régulièrement enregistrées et spécialisée en réalisation de Systèmes électroniques ou Systèmes Sécurité-Incendie pour le lot 1 et en génie électrique ou énergétique ou électrotechnique ou énergies renouvelables ou systèmes énergétiques ou électromécanique pour le lot 2. Le domaine d'activité requis doit être clairement mentionné dans la rubrique des activités exercées sur le registre de commerce ou les statuts, fournis à cet effet ;

- disposer pour chaque lot, du personnel clé et du personnel d'encadrement à affecter à l'exécution du marché dont les profils, qualifications et expériences sont indiquées à la sous-section C (Critères d'évaluation et de qualification) ;

## Sous-section A. Instructions aux Candidats (IC)

- disposer pour chaque lot, de moyens matériels nécessaires à l'exécution du marché dont les détails sont indiqués à la sous-section C (Critères d'évaluation et de qualification) ;

▪ **Capacité financière :**

- Fournir les bilans d'ouvertures pour les entreprises naissantes et les états financiers de leurs années d'exercice pour celles qui n'ont pas encore trois (03) années d'existence dans la forme prescrite au point 1 de l'annexe A-3-2.

- produire par lot, une attestation d'assurance des risques professionnels (Responsabilité civile professionnelle) de montant d'au moins deux cents trente-trois millions cinquante mille huit cent quarante-sept (233 050 847) de Francs CFA pour le lot 1 et cent cinquante millions deux cent seize mille cent quatre-vingt-six (150 216 186) de francs CFA pour le lot 2, et couvrant la période d'exécution des travaux. A cet effet, l'attestation d'assurance doit porter la mention du montant exigé ou être accompagnée du tableau des garanties. A défaut, elle sera purement et simplement déclarée non-conforme et emportera rejet de l'offre.

- disposer d'avoirs liquides sous la forme de fonds propres ou de lignes de crédit à hauteur de **Cent quarante-et-un millions deux cent quarante-deux mille neuf cent trente-huit (141 242 938) FCFA pour le lot 1 et Quatre-vingt-onze millions quarante mille cent treize (91 040 113) FCFA pour le lot 2**, justifiés par une attestation d'une banque ou institution financière agréée en République du Bénin ou ayant un correspondant au Bénin

Voir le document d'Appel d'offres pour les informations détaillées.

**BON A LANCER**

5. Le délai d'exécution, pour chaque lot, est de **trois (03) mois au minimum et quatre (04) mois au maximum**.

6. La participation à cet appel d'offres ouvert tel que défini dans la loi n°2020-26 du 29 septembre 2020 portant Code des marchés publics en République du Bénin concerne tous les candidats éligibles et remplissant les conditions définies dans le présent dossier d'appel d'offres ouvert et qui ne sont pas frappés par les dispositions des articles 61 et 121 de ladite loi.

7. Les candidats intéressés peuvent obtenir des informations auprès de CONTRELEC, Adolphe V. AGOSSOU, Personne Responsable des Marchés Publics, adresse électronique : [spprmp.contrelec23@gmail.bj](mailto:spprmp.contrelec23@gmail.bj), et prendre connaissance des documents d'appel d'offres à l'adresse mentionnée ci-après : Secrétariat de la Personne Responsable des Marchés Publics de CONTRELEC sis au lot N°145 maison LALA, quartier Akpakpa Sodjatimé sur la voie pavée généralement appelée ELECTRO BOKO et FILS ; BP 8300, 4<sup>ème</sup> étage du bâtiment, bureau 410, Téléphone : (00229) 96 35 33 67 ou 40 20 10 67, de 8h 00 mn (heure locale : GMT+1) à 12h30 (heure locale : GMT+1) et de 14h 00 mn (heure locale : GMT+1) à 17h 30 mn (heure locale : GMT+1).

8. Les candidats intéressés peuvent obtenir gratuitement le dossier d'appel d'offres complet à compter du **01/07/2024**. Le dossier d'appel d'offres en version papier ou en version électronique sous le format PDF sera immédiatement remis aux candidats intéressés sur simple présentation de ces derniers au Secrétariat Permanent des Marchés Publics sis au lot N°145 maison LALA, quartier Akpakpa Sodjatimé sur la voie pavée généralement appelée ELECTRO BOKO et FILS ; BP 8300, 4<sup>ème</sup> étage du bâtiment, bureau 410, Téléphone : (00229) 96 35 33 67 ou 40 20 10 67, e.mail : [spprmp.contrelec23@gmail.bj](mailto:spprmp.contrelec23@gmail.bj). Le dossier d'appel d'offres sera adressé aux candidats à leurs frais par la poste du Bénin. Ce dossier peut être obtenu par voie électronique à condition que le candidat remplisse la fiche de retrait du dossier.



Sous-section A. Instructions aux Candidats (IC)

Ce retrait est matérialisé par une fiche<sup>1</sup> de décharge établie selon un modèle mis à disposition par l'ARMP.

9. Les offres sont rédigées en langue française et devront être déposées en deux (02) exemplaires physiques à savoir un (01) original et une (01) copie, ainsi qu'une (01) version électronique scannée de l'offre sur clé USB sous le format PDF, le tout dans une enveloppe unique à l'adresse ci-après : Secrétariat Permanent des Marchés Publics sis au 4<sup>ème</sup> étage, bureau 410, du bâtiment de la Direction générale de CONTRELEC, au lot N°145 maison LALA, quartier Akpakpa Sodjatimé sur la voie pavée généralement appelée ELECTRO BOKO et FILS, au plus tard le 23/07/2024 à 09 heures 00 minute (heure locale : GMT+1). **Le défaut de présentation de l'offre suivant les modalités prévues ci-dessus est éliminatoire.** Les offres qui ne parviendront pas aux heures et date ci-dessus indiquées, seront purement et simplement rejetées et retournées sans être ouvertes, aux frais des soumissionnaires concernés.

10. Les offres (versions physique et électronique) seront ouvertes en présence des candidats ou de leurs représentants qui souhaitent être présents, à l'adresse ci-après **Salle de Conférence de CONTRELEC lot N°145 maison LALA, quartier Akpakpa Sodjatimé sur la voie pavée généralement appelée ELECTRO BOKO et FILS ; BP 8300, 2<sup>ème</sup> étage du bâtiment, bureau 201,** le 23/07/2024, à 09 heures 30 minutes (heure locale : GMT+1).

11. Les offres doivent comprendre une garantie de soumission, d'un montant de **Deux millions cent dix-huit mille six cent quarante-quatre (2 118 644) FCFA pour le lot 1 et un million trois cent soixante-cinq mille six cent deux (1 365 602) FCFA pour le lot 2.** En ce qui concerne les micros, petites et moyennes entreprises, la garantie de l'offre peut prendre la forme d'une simple lettre de déclaration de garantie suivant le modèle prévu dans les formulaires de soumission du dossier d'appel d'offres ;

12. Les offres devront demeurer valides pendant une durée de quatre-vingt-dix (90) jours calendaires à compter de la date limite de soumission.

13. Les offres doivent être présentées et déposées par lot sous peine de rejet.

**NB :** Au retrait du dossier d'appel à concurrence, tout candidat doit fournir un numéro de téléphone et une adresse électronique fonctionnels ainsi que le numéro IFU valide de la structure.

Cotonou, le 28 Juin /2024.

La Personne Responsable des Marchés Publics,



V. Adolphe AGOSSOU

**BON A LANCER**

<sup>1</sup> Le modèle de cette fiche est téléchargeable sur le site web de l'ARMP : [www.arpmp.bj](http://www.arpmp.bj)

## SECTION 0. AVIS D'APPEL D'OFFRES

### Avis d'appel d'offres International

Nom de l'Autorité contractante : Société des Infrastructures Routières et de l'Aménagement du Territoire (SIRAT SA)

**Objet** : Travaux de construction de collecteurs d'assainissement pluvial et d'aménagement de voies connexes dans les villes d'Allada, Dassa-Zoumè, Pobè, Lokossa, Aplahoué, Djougou et Kandi.

Programme BRIC (PforR)

Référence SIGMAP : T\_PAPVS 2\_87192

Avis n° : 008/2024/SIRAT/PRMP/DP\_AUA /CP/CSPPR/SPM/S-PRMP du 26/06/2024

Identification de la procédure : AAOI n°.....

1. Cet Avis d'appel d'offres fait suite à la 4<sup>ème</sup> version du Plan de Passation des Marchés Publics révisé sur le portail des marchés publics de la Société des Infrastructures Routières et de l'Aménagement du Territoire (SIRAT SA) publié sur le portail web des marchés publics ([www.marchés-publics.bj](http://www.marchés-publics.bj)), le 15 avril 2024.

2. Le Gouvernement de la République du Bénin a obtenu un financement pour le Programme "Building Resilient and Inclusive Cities" (BRIC) de la Banque Mondiale à travers l'instrument PforR, et à l'intention d'utiliser une partie de ces fonds pour effectuer des paiements au titre du marché relatif aux **travaux de construction de collecteurs d'assainissement pluvial et d'aménagement de voies connexes dans les villes d'Allada, Dassa-Zoumè, Pobè, Lokossa, Aplahoué, Djougou et Kandi.**

3. La Société des Infrastructures Routières et de l'Aménagement du Territoire (SIRAT SA), Maître d'ouvrage délégué, sollicite des offres sous plis fermés de la part de candidats éligibles et répondant aux qualifications requises pour l'exécution de travaux de construction de collecteurs d'assainissement pluvial et d'aménagement de voies connexes dans les villes d'Allada, Dassa-Zoumè, Pobè, Lokossa, Aplahoué, Djougou et Kandi, répartis en sept (07) lots comme suit :

Lots	Ville	Collecteurs primaires et secondaires		Aménagement de voiries	
		Nombre	Linéaire (m)	Revêtement	Linéaire (m)
PAPVS-2T01	Allada	5	8 250	Bitumage + Pavage	6 305
PAPVS-2T02	Dassa-Zoumè	7	9 025	Bitumage + Pavage	7 727
PAPVS-2T03	Pobè	7	5 876	Pavage	4 350
PAPVS-2T04	Aplahoué	5	7 351	Bitumage	11 205
PAPVS-2T05	Lokossa	2	7 871	Pavage	4 762
PAPVS-2T06	Djougou	5	7 369	Bitumage + Pavage	6 365
PAPVS-2T07	Kandi	3	5 820	Bitumage	5 968
<b>Total</b>		<b>34</b>	<b>51 562</b>		<b>46 682</b>

Un soumissionnaire peut déposer des offres pour tous les lots mais ne peut être attributaire de plus de deux (02) lots.

Lorsqu'un soumissionnaire présente des offres économiquement les plus avantageuses sur tous les lots, on lui attribuera le lot sur lequel l'écart entre le montant de son suivant immédiat et son montant est le plus élevé.

Les variantes ne seront pas prises en considération.

4. Les exigences en matière de qualification sont :

**Anciennes entreprises**

**Capacité technique et expériences :**

- Être une entreprise spécialisée dans le domaine du Génie Civil, justifié par le Registre de Commerce ou les statuts ;
  - Ne pas avoir d'antécédents de non-exécution de marché au cours des cinq (05) dernières années (2019, 2020, 2021, 2022 et 2023) justifié par le formulaire ANT2, daté, signé et cacheté ;
  - Avoir effectivement exécuté en tant qu'entrepreneur principal ou sous-traitant au moins deux (02) marchés d'aménagement hydraulique liés à des infrastructures routières, urbaines, de drainage d'eau pluvial, d'aménagement de cours d'eau ou de construction de bassins de rétention au cours des dix (10) dernières années (2014 à 2023) et de l'année en cours, avec une valeur minimum francs CFA Hors Taxes par marché de :
    - Lot PAPVS-2T01 (ville d'Allada) : 10.000.000.000 FCFA,
    - Lot PAPVS-2T02 (ville de Dassa-zoumè) : 10.000.000.000 FCFA
    - Lot PAPVS-2T03 (Ville de Pobè) : 10.000.000.000 FCFA
    - Lot PAPVS-2T04 : (Ville de Aplahoué) : 10.000.000.000 FCFA
    - Lot PAPVS-2T05 : (Ville de Lokossa) : 10.000.000.000 FCFA
    - Lot PAPVS-2T06 : (Ville de Djougou) : 7.000.000.000 FCFA
    - Lot PAPVS-2T07 : (Ville de Kandi) : 7.000.000.000 FCFA.
- « justifiées par les copies légalisées des attestations de bonne fin d'exécution ou des procès-verbaux de réception assorties des contrats (page de garde, page de signature et pages portant le montant en copies simples), signés par les maîtres d'ouvrage ou leurs représentants (administration publique, sociétés ou offices d'Etat ou mixtes, représentations ou organisations internationales au Bénin, maître d'ouvrage délégué), ou toutes autres personnes morales de droit privé.»
- Disposer de moyens matériels nécessaires à l'exécution du marché dont le détail est indiqué au point 6 de la sous-section C des critères d'évaluation et de qualification ;

- Disposer d'un personnel clé dont les profils, qualification et expériences sont conformes à ceux indiqués au point 5 de la sous – section C. Critères d'évaluation et de qualification.

**BON A LANCER**

- **Capacité financière :**

- Avoir réalisé un chiffre d'affaires annuel moyen des activités de construction au cours des trois (03) dernières années (2021, 2022, 2023) de :
  - Lot PAPVS-2T01 (ville d'Allada) : 16.000.000.000 FCFA,
  - Lot PAPVS-2T02 (ville de Dassa-zoumè) : 16.000.000.000 FCFA
  - Lot PAPVS-2T03 (Ville de Pobè) : 12.000.000.000 FCFA
  - Lot PAPVS-2T04 : (Ville de Aplahoué) : 12.000.000.000 FCFA
  - Lot PAPVS-2T05 : (Ville de Lokossa) : 16.000.000.000 FCFA
  - Lot PAPVS-2T06 : (Ville de Djougou) : 9.000.000.000 FCFA
  - Lot PAPVS-2T07 : (Ville de Kandi) : 9.000.000.000 FCFA.

Conformément aux exigences du critère 3.2 du tableau des critères de qualification et justifié par les états financiers établis dans les formes par l'annexe A-3-2.

NB : Pour être attributaire de plusieurs lots, le montant du chiffre d'affaires moyen annuel réalisé doit être au moins égal à la somme des chiffres d'affaires des lots pour lesquels le soumissionnaire est présumé attributaire.

- Avoir accès à des financements tels que des avoirs liquides, lignes de crédit, autres que l'avance de démarrage éventuelle, à hauteur de :
  - Lot PAPVS-2T01 (ville d'Allada) : 1.483.050.850 FCFA,
  - Lot PAPVS-2T02 (ville de Dassa-zoumè) : 1.525.423.730 FCFA
  - Lot PAPVS-2T03 (Ville de Pobè) : 1.224.105.466 FCFA
  - Lot PAPVS-2T04 : (Ville de Aplahoué) : 1.129.943.500 FCFA
  - Lot PAPVS-2T05 : (Ville de Lokossa) : 1.355.932.200 FCFA
  - Lot PAPVS-2T06 : (Ville de Djougou) : 1.073.446.333 FCFA
  - Lot PAPVS-2T07 : (Ville de Kandi) : 1.186.440.680 FCFA.

« Justifiés par une attestation d'une banque ou institution financière agréée en République du Bénin ou ayant un correspondant au Bénin. »

❖ **Entreprises naissantes et celles qui n'ont pas trois (03) années d'existences**

- **Capacité technique et expériences :**

- Être une entreprise spécialisée dans le domaine du Génie Civil, justifié par le Registre de Commerce ou les statuts ;

- Ne pas avoir d'antécédents de non-exécution de marché, justifié par le formulaire ANT2, daté, signé et cacheté ;
- Disposer de moyens matériels nécessaires à l'exécution du marché dont le détail est indiqué au point 6 de la sous-section C des critères d'évaluation et de qualification ;
- Disposer d'un personnel clé dont les profils, qualification et expériences sont conformes à ceux indiqués au point 5 de la sous – section C. Critères d'évaluation et de qualification.

- **Capacité financière :**

- Fournir une police d'assurance des risques professionnels (justifier par une attestation délivrée par une compagnie d'assurance) de montant ci-après :
  - Lot PAPVS-2T01 (ville d'Allada) : 17.055.084.775 FCFA,
  - Lot PAPVS-2T02 (ville de Dassa-zoumè) : 17.542.372 FCFA
  - Lot PAPVS-2T03 (Ville de Pobè) : 12.669.491.580 FCFA
  - Lot PAPVS-2T04 : (Ville de Aplahoué) : 11.694.915.225 FCFA
  - Lot PAPVS-2T05 : (Ville de Lokossa) : 15.593.220.300 FCFA
  - Lot PAPVS-2T06 : (Ville de Djougou) : 9.258.474.625 FCFA
  - Lot PAPVS-2T07 : (Ville de Kandi) : 10.233.050.865 FCFA.
- Avoir accès à des financements tels que des avoirs liquides, lignes de crédit, autres que l'avance de démarrage éventuelle, à hauteur de :
  - Lot PAPVS-2T01 (ville d'Allada) : 1.483.050.850 FCFA,
  - Lot PAPVS-2T02 (ville de Dassa-zoumè) : 1.525.423.730 FCFA
  - Lot PAPVS-2T03 (Ville de Pobè) : 1.224.105.466 FCFA
  - Lot PAPVS-2T04 : (Ville de Aplahoué) : 1.129.943.500 FCFA
  - Lot PAPVS-2T05 : (Ville de Lokossa) : 1.355.932.200 FCFA
  - Lot PAPVS-2T06 : (Ville de Djougou) : 1.073.446.333 FCFA
  - Lot PAPVS-2T07 : (Ville de Kandi) : 1.186.440.680 FCFA.

« Justifiés par une attestation d'une banque ou institution financière agréée en République du Bénin ou ayant un correspondant au Bénin. »

Voir le document d'Appel d'offres pour les informations détaillées.

En outre, le candidat devra joindre à son offre, la version électronique (clé USB) des fichiers modifiables des Devis Quantitatif et Estimatif (DQE) remplis sur la base de ceux du Dossier d'Appel d'Offres reçu ou téléchargé. Ces fichiers modifiables seront sur la même clé USB de l'offre. Le défaut de présentation de l'offre suivant les modalités prévues ci-dessus est éliminatoire. Les offres qui ne parviendront pas aux heures et date ci-dessus indiquées, seront purement et simplement rejetées et retournées sans être ouvertes, aux frais des soumissionnaires concernés.

9. Les offres (versions physique et électronique) seront ouvertes en présence des candidats ou de leurs représentants qui souhaitent être présents, à l'adresse ci-après Salle d'ouverture de la Direction Générale de la SIRAT SA, l'immeuble 'SCI TRAIT D'UNION', rue Obama Beach, quartier Ahwanlèko le 13/08.....2024 A **10 heures 30 minutes, heures locale (GMT+1)**.

10. Les offres doivent comprendre une garantie de soumission d'un montant de

Lots	Villes	Garantie de soumission (FCFA HT)
PAPVS-2T01	Allada	148 305 085
PAPVS-2T02	Dassa-Zoumè	152 542 373
PAPVS-2T03	Pobè	110 169 492
PAPVS-2T04	Aplahoué	101 694 915
PAPVS-2T05	Lokossa	135 593 220
PAPVS-2T06	Djougou 1	80 508 475
PAPVS-2T07	Kandi 1	88 983 051

**BON A LANCER**

En ce qui concerne les micros, petites et moyennes entreprises, la garantie de l'offre peut prendre la forme d'une simple lettre de déclaration de garantie suivant le modèle prévu dans les formulaires de soumission du dossier d'appel d'offres ;

11. Les offres devront demeurer valides pendant une durée de cent-vingt (120) jours calendaires à compter de la date limite de soumission.

12. Les offres doivent être présentées et déposées par lot sous peine de rejet.

Cotonou, le 26 Juin..... 2024  
La Personne Responsable des Marchés  
Publics.



*Salifou MAMAN*  
**Salifou MAMAN**



Rubrique

*Procès Verbal d'ouverture*



REPUBLIQUE DU BENIN

\*\*\*\*\*

*FRATERNITE JUSTICE TRAVAIL*

\*\*\*\*\*

MINISTERE DE LA DECENTRALISATION ET DE LA GOUVERNANCE LOCALE

\*\*\*\*\*

DEPARTEMENT DE L'ALIBORI

\*\*\*\*\*

COMMUNE DE KARIMAMA



Mairie Karimama ; BP : 01 ; Tél : 97 13 87 81 ; E-mail : [mairie.karimama@yahoo.fr](mailto:mairie.karimama@yahoo.fr) ; [www.mairie-karimama.org](http://www.mairie-karimama.org)

**PROCES-VERBAL D'OUVERTURE, DU  
RAPPORT D'EVALUATION ET DU PROCES-  
VERBAL D'ATTRIBUTION PROVISOIRE DES  
OFFRES**

**POUR LA PASSATION DES MARCHES DE :**

*L'acquisition et pose de matériels électriques pour la  
réparation et l'entretien de 106 lampadaires solaires dans  
l'arrondissement de Karimama*

OM  
X  
H  
7





REPUBLIQUE DU BENIN

\*\*\*\*\*

*FRATERNITE JUSTICE TRAVAIL*

\*\*\*\*\*

MINISTERE DE LA DECENTRALISATION ET DE LA GOUVERNANCE LOCALE

\*\*\*\*\*

DEPARTEMENT DE L'ALIBORI



Mairie Karimama ; BP : 01 ; Tél : 95 45 88 47/97 13 87 81 ; E-mail : [mairie.karimama@yahoo.fr](mailto:mairie.karimama@yahoo.fr); [www.mairie-karimama.org](http://www.mairie-karimama.org)

## MARCHE DE FOURNITURE

### PROCES-VERBAL D'OUVERTURE DES OFFRES

*Avis d'appel à concurrence n°58/10/M.CKM/PRMP/ST/SPRMP/2024 du 06/06/2024*

**Objet :** *acquisition et pose de matériels électriques pour la réparation et l'entretien de 106 lampadaires solaires dans l'arrondissement de Karimama*

**Source de financement :** *FADeC NON AFFECTE*

**Gestion :** *2024*

**F\_ST\_91247**

**Imputation budgétaire :** *234334*

**Accord de prêt :** *Néant*

*Commencé le 27/06/2024*

*Achévé le 27/06/2024*

**JUIN 2024**

*Handwritten signatures and initials in blue ink.*

## Procès-verbal d'ouverture des plis

**Objet :** Dossier d'AOO n°58/10/M.CKM/PRMP/ST/SPRMP/2024 du 06 Juin 2024 relatif à l'acquisition et pose de matériels électriques pour la réparation et l'entretien de 106 lampadaires solaires dans l'arrondissement de Karimama.

**Mode de passation :** AOO

L'an deux mil vingt-quatre et le 27 juin à 10 heures 30 minutes, dans la salle de réunion de réunion de la mairie de Karimama, la Commission d'Ouverture et d'Evaluation des Offres (COE) a procédé à la recevabilité et à l'ouverture des plis relatifs au marché cité en objet.

Ce dossier d'appel à concurrence a fait l'objet d'une publication dans *le SIGMaP* du 06/06/2024 au 27/06/2024, au journal des marchés publics *et au journal la nation* du 06/06/2024 au 27/06/2024. La date limite de remise des offres était fixée au 2/06/2024 à 10 heures 00 mn.

Le dossier d'appel à concurrence a été validé par la CCMP suivant le procès-verbal N°58/14/CKMA/CCMP/2024 du 03/06/2024

Ont pris part à cette séance conformément à la note de service N°: 58/088/M.CKM/SE/PRMP/SA du 24/06/2024

- Président : MIDOU B. Soumaïla
- Rapporteur DOSSOUNON Prudence
- SALEY A. Massaoudou
- MOUSSA Alassane

Administration	Nom et Prénom (s)	Qualité	Observations
Mairie	MIDOU B. Soumaïla	PRMP	<i>avec voix délibérative</i>
Mairie	DOSSOUNON Prudence	Rapporteur	<i>avec voix délibérative</i>
Mairie	SALEY A. Massaoudou	Membre	<i>avec voix délibérative</i>
Mairie	MOUSSA Alassane	Membre	<i>avec voix délibérative</i>

Les travaux sont répartis en un lot

Aux date et heure limites de dépôt des offres, vingt-sept (27) soumissionnaires ont retiré le dossier et six (06) ont déposé leur pli.

Après avoir vérifié que le quorum est atteint, le Président de la Commission d'Ouverture et d'Evaluation des Offres (COE) a ouvert la séance par la lecture des noms des soumissionnaires dont les offres ont été réceptionnées et enregistrées dans le registre spécial des offres. Il s'agit de :

*Ab*  
*ST*

Numéro d'ordre	Soumissionnaire	Date et heure de dépôt	Identité et contact du porteur	Pays d'origine	Observations
1	SGM-TECHNOLOGIES	26/06/24 12 H 15	DIOGO Constant 98266411	BENIN	RAS
2	Groupelement AL-TANMIA ET BAHAAU TECHNOLOGIE CONSULTING	26/05/24 17 H 18	ABDOULAYE Karim	BENIN	RAS
3	GROUPEMENT VALSCH CONSULTING BENIN & GNANZOUKY	27/06/24 08 H 22	GOUNOU Rodrigue 95016261	BENIN	RAS
4	ETS IAL	27/06/24 08 H 50	ABOUBAKAR Djamal 6121765	BENIN	RAS
5	SUN TECHNOLOGIE GROUP	27/06/24 08 H 52	GBEVO Noël 66016798	BENIN	RAS
6	AD SOLUTION	27/06/24 09 H 52	NOUATI Marc 90940931	BENIN	RAS

Etaient également présent à cette séance d'ouverture, le représentant de la CCMP, monsieur **OLOUKOU Bonaventure**.

La commission d'Ouverture et d'Evaluation des Offres (COE) a ensuite procédé à la recevabilité et à l'ouverture des plis.

### Examen de la recevabilité des plis

#### Tableau de recevabilité des plis

N°	Soumissionnaires Eléments à vérifier	SGM-TECHNOLOGIES	Groupement AL-TANMIA ET BAHAAU TECHNOLOGIE CONSULTING	GROUPEMENT VALSCH CONSULTING BENIN & GNANZOUKY	ETS IAL	SUN TECHNOLOGIE GROUP	AD SOLUTION
		1.	Respect de la date et de l'heure limites de dépôt des plis	OUI	OUI	OUI	OUI
2.	Respect du caractère anonymat des plis	OUI	OUI	OUI	OUI	OUI	OUI
3.	Respect de l'intégrité des plis	OUI	OUI	OUI	OUI	OUI	OUI
4.	Respect de la condition de retrait du DAC	OUI	OUI	OUI	OUI	OUI	OUI

*Handwritten signatures and initials in blue ink.*

Tableau d'ouverture des plis

N°	Éléments à vérifier		Soumissionnaires					
			SGM-TECHNOLOGIES	Groupement AL-TANIMA ET BAHAAU TECHNOLOGIE CONSULTING S	GROUPEMENT VALSCH CONSULTING BENIN & GNZOUKY	ETSIAL ET FILS	SIN TECHNOLOGIE S GROUP	AD SOLUTION
1.	Enveloppes marquées « <b>RETRAIT</b> » (le cas échéant)	NF	NF	NF	NF	NF	NF	NF
2.	Enveloppes marquées « <b>REMPLACEMENT</b> » (le cas échéant)	NF	NF	NF	NF	NF	NF	NF
3.	Enveloppes marquées « <b>MODIFICATION</b> » (le cas échéant)	NF	NF	NF	NF	NF	NF	NF
4.	Enveloppes intérieures et les mentions (2)	OUI	OUI	NON	OUI	OUI	OUI	OUI
5.	Présence de clé USB	OUI	OUI	OUI	OUI	OUI	OUI	OUI
6.	Présence de l'offre scannée sur clé USB <sup>1</sup>	OUI	OUI	OUI	OUI	OUI	OUI	OUI
7.	Habilitation à signer datée, signée et cachetée, le cas échéant	F	F	F	F	F	F	F
8.	Statuts	F	NF	NF	NF	NF	NF	NF
9.	Lettre de soumission datée, signée et cachetée	F	F	F	F	F	F	F
10.	Rabais	NF	NF	NF	NF	NF	NF	NF
11.	Montant TTC de l'offre	32 570 360	31 865 900	36 558 913	36 060 800	33 630 000	29 685 500	
12.	Montant HT de l'offre	27 602 000	27 005 000	30 982 130	30 560 000	28 500 000	25 157 203	
13.	Bordereau des Prix Unitaires daté, signé et cacheté	F	F	F	F	F	F	
14.	Bordereau des Prix pour les fournitures importée	F	F	F	F	F	F	
15.	Devis quantitatif et estimatif	F	F	F	F	F	F	
16.	Bordereau des Prix Unitaires et calendrier des services connexes daté, signé et cacheté	F	F	NF	NF	F	F	

No	Eléments à vérifier		Soumissionnaires					
			SGM- TECHNOLOGIES	Groupe ment AL- TANILIA ET BAHAU TECHNOLOGIE S CONSULTING	GRUPEMENT VALSCH CONSULTING BENIN & GNAZOUKY	ETS IAL ET FILS	SUN TECHNOLOGIE S GROUP	AD SOLUTION
17.	Sous détail des prix		NF	NF	NF	NF	F	NF
18.	Garantie de soumission ou lettre de déclaration de garantie		F	F	F	F	F	F
19.	Engagement du soumissionnaire à respecter le code d'éthique et de déontologie dans la commande publique daté, signé et cacheté		F	F	F	F	F	F
20.	Déclaration de l'autorité contractante		F	F	NF	F	F	F
21.	Acte d'engagement du soumissionnaire		F	F	NF	F	NF	F
22.	Renseignement sur le soumissionnaire		F	F	F	F	F	F
23.	Attestation de capacité financière		F	F	F	F	F	F
24.	Situation financière		F	F	F	NF	F	F
25.	Capacité de financement		F	F	F	F	F	F
26.	Etats financiers		F	F	F	F(BO)	F(BO)	F(BO)
27.	Chiffre d'affaires		F	F	F	Entreprise naissante	F	Entreprise naissante
28.	Attestation de non exclusion de la commande publique		F	F	F	F	F	F
29.	Références techniques		F	F	F	Entreprise naissante	F	F
30.	Personnel		F	F	F	F	F	F
31.	Matériel		F	F	F	F	F	F
32.	Programme de livraison		F	NF	F	F	F	F
33.	Attestation d'assurance des risques professionnels (entreprises naissantes ou n'ayant pas trois (3) années d'existence)		NA	F	NA	F	F	F
34.	IFU		F	F	F	F	F	F

Handwritten signatures and initials in blue ink at the bottom left of the page.

N°	Eléments à vérifier	Soumissionnaires					
		SGM-TECHNOLOGIES	Groupement AL-TANMIA ET BAHAAU TECHNOLOGIES CONSULTING	GROUPEMENT VALSCH CONSULTING BENIN & GNAZOUKRY	ETS JAL ET FILS	SUN TECHNOLOGIES GROUP	AD SOLUTION
35.	Non faillite	F	F	F	F	F	F
36.	CNSS	F	F	F	F	F	F
37.	Attestation Fiscale	F	F	F	F	F	F
38.	Registre de Commerce	F	F	F	F	F	F
39.	RIB	F	F	F	F	F	F
40.	Plan de charge	F	F	NF	NF	F	F
41.	Antécédant de marché	F	F	NF	F	F	F
42.	Formulaire de divulgation des bénéficiaires	F	F	NF	NF	NF	F
43.	Fiche technique	F	F	NF	F	F	F
44.	Prospectus	F	F	NF	F	F	F
45.	Description technique du produit	F	F	NF	F	F	F
46.	Certificat environnemental à la norme du produit	F	F	NF	NF	F	F
47.	Liste des fournisseurs et calendriers de livraison	F	F	F	F	F	F
48.	Méthodologie d'exécution	F	NF	F	F	F	F
49.	CCT	F	F	NF	NF	F	F
50.	CCAP	NF	F	NF	NF	F	F
51.	CCAG	NF	F	NF	NF	F	F
52.	Calendrier de réalisation	F	F	F	F	F	F
53.	Liste des services connexes et calendrier de réalisation	F	NF	NF	NF	F	F
54.	Services après-vente	F	F	NF	F	F	F
55.	Accord de groupement	NA	F	F	NA	NA	NA
56.	Procuration	NA	F	NF	NA	NA	NA

R

APX  
580

N°	Soumissionnaires Eléments à vérifier	SGM- TECHNOLOGIES	Groupement AL- TANMIA ET BAHAAU TECHNOLOGIE CONSULTING	GROUPEMENT VALSCH CONSULTING BENIN & GNANZOUKY	ETS IAL	SUN TECHNOLOGIE GROUP	AD SOLUTION
5.	Autres [à renseigner par la PRMP]						
	<b>Acceptation pour l'ouverture des offres : Accepté/Rejeté (le non-respect de l'une quelconque des dispositions entraîne le rejet du pli)</b>	<b>Accepté</b>	<b>Accepté</b>	<b>Accepté</b>	<b>Accepté</b>	<b>Accepté</b>	<b>Accepté</b>

NB : Le non-respect de ces dispositions entraîne le rejet du pli

### Ouverture des plis

L'ouverture des plis a consisté à la vérification de la présence matérielle des pièces essentielles constitutives de chaque offre. Les offres ainsi que les documents jugés les plus importants qui y sont annexés, ont été paraphés par les membres présents de ladite commission.

Les résultats de cette vérification sont consignés dans le tableau ci-après :

En outre, la vérification de la présence des pièces a donné lieu aux observations suivantes :

- des soumissionnaires : RAS
- des membres du ou de la COE :
- LE GROUPEMENT VALSCH CONSULTING BENIN & GNANZOUKY a présenté en plus de l'original et de la copie, un troisième document intitulé Guide technique module éclairage publique Il n'a pas respecté le critère de double enveloppe
  - SUN TECHNOLOGIE GROUP a présenté son offre de manière suivante :  
L'original et la copie sont dans des enveloppes séparés avec mentions original et copie le tout dans l'enveloppe intérieure.

- des membres de l'organe de contrôle :

*Les listes de présence à cette séance sont en annexe.*

Le Président a clôturé la séance à 13 heures 20 mn.

Fait à Karimama, le 27/06/2024

**Le Président**

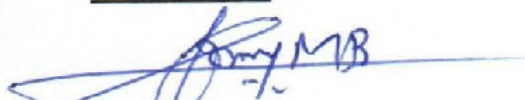
  
**MIDOU B. Soumaïla**

**Le Rapporteur**

  
**DOSSOUNON Prudence**

**Membres**

  
**MOUSSA Alassane**

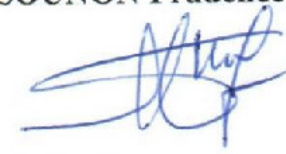
  
**SALEY A. Massaoudou**

**L'organe de contrôle (CCMP)**



  
**OLOUKOU Bonaventure**



**Liste de présence à la séance d'ouverture des plis relatifs au DAO n°58/10/M.CKM/PRMP/ST/SPRMP/2024 relatif à l'acquisition et pose de matériels électriques pour la réparation et l'entretien de 106 lampadaires solaires dans l'arrondissement de Karimama.**

(Liste de l'administration)

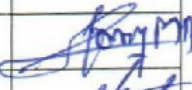
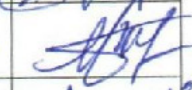
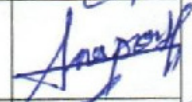
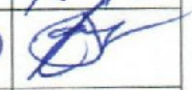

Mairie Karimama, le 27/06/2024

N°	Nom et Prénom(s)	Structure représenté	Fonction/Qualité	Téléphone	Signature
01	MIDOU B. Soumaila	Mairie	PRMP	97475731	
02	SACEY A. Mansouridou	Mairie Membre	Membre	97211109	
03	BOSSOUNON Pridence	Mairie Karimama	RST	96670550	
04	Choukwa Bonaventure	Mairie Karimama	R/ceper	96248380	
05	Moussa A. Lapane	Mairie	membre	51305051	

Liste de présence à la séance d'ouverture des plis relatifs au DAO n°58/10/M.CKM/PRMP/ST/SPRMP/2024 relatif à l'acquisition et pose de matériels électriques pour la réparation et l'entretien de 106 lampadaires solaires dans l'arrondissement de Karimama

Mairie Karimama, le 27/06/2024

(Liste des soumissionnaires /représentants)

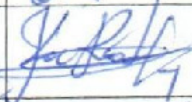
N°	Nom et Prénom(s)	Structure représentée	Fonction/ Qualité	Téléphone	Signature
01	DIOGO Constant	SGM Technologies	/	67574161 38266411	
02	NOATI Marc-Amed	AD solution	-	90940931	
03	ABOUBAKAR Djemal	ETS I.A.L	-	67121765	
04	GOUNOU Rodrige	Groupeement WALSH Consulting Group et Granzöcky		95016261	
<del>05</del>	<del>OLOUKA Bonaventura</del>	<del>CMR</del>			

REPUBLIQUE DU BENIN

\*\*\*\*\*

MINISTERE DE LA SANTE

\*\*\*\*\*

PROJET DE RIPOSTE SANITAIRE CONTRE LA COVID-19-BENIN

## MARCHE DE FOURNITURES

PROCES-VERBAL D'OUVERTURE DES OFFRES  
*Dossier d'Appel d'Offres International N°008/2024 du 08 avril 2024*

**Objet : Construction, équipement et installation d'une unité de scanner 64 barrettes/128 coupes au profit du CHD Zou/Collines**

**Source de financement : BEI**

**Accord de prêt : N° FI 92917**

Commencé le 10 juin 2024

Achevé le 10 juin 2024

Juin 2024

## Procès-verbal d'ouverture des plis

**Objet :** Dossier d'Appel d'Offres International N°008/2024 du 08 avril 2024 relatif à la *construction, équipement et installation d'une unité de scanner 64 barrettes/128 coupes au profit du CHD Zou/Collines.*

**Mode de passation :** Appel d'Offres Ouvert International.

L'an deux mil vingt-quatre, le lundi 10 juin à 11 heures 05 minutes, dans la salle de conférence du ministère de la santé au 1<sup>er</sup> étage, situé au Quartier Donaten Akpakpa Cotonou République du Bénin, le Comité d'Ouverture et d'Evaluation des Offres (COE) a procédé à la recevabilité et à l'ouverture des plis relatifs au marché cité en objet.

Ce dossier d'appel à concurrence a fait l'objet d'une publication dans *le journal la NATION du Bénin N°8471 du 15 avril 2024 et au JOUE pour compter du 05 avril 2024.* La date limite de remise des offres était fixée au 10 juin 2024 à 10 heure 00 minutes (heure locale).

Le dossier d'appel à concurrence a été validé par la note N° PJ/INCO/LSH/2024-04716/RM/ de la Banque Européenne d'Investissement.

Ont pris part à cette séance conformément à la note de service n°028/MS/DC/SGM/RP-BEI/SPM/AAF du 06 juin 2024.

- Président : Gélase T. ADOUNVO, Chef Projet -Régisseur ;
- Rapporteur : Paulin T. HOUSSOU, Spécialiste en Passation des Marchés du BEI ;
- Membres :

Administration	Nom et Prénom (s)	Qualité	Observations
BEI	YVORRA Alain	Consultant	<i>Sans voix délibérative</i>
Projet BEI	BOUKARI M. Nassirou	S/EMI	<i>voix délibérative</i>
DGMHED	SANSUAMOU Eulalie	Représentant DGMHED	<i>voix délibérative</i>
Projet BEI	Nicarette B. OGOUDIKPE	Représentant DG/ANMH	<i>voix délibérative</i>
AISEM	KARIMOU ADAMOU Djamiou	Représentant DG/AISEM	<i>voix délibérative</i>

Aux date et heure limites de dépôt des offres, quinze (15) candidats ont retiré le dossier et quatre (04) soumissionnaires ont déposé leurs plis.

## Tableau de recevabilité des plis

N°	Eléments à vérifier Soumissionnaires	Respect de la date et de l'heure limites de dépôt des plis	Respect du caractère anonymat des plis	Respect de l'intégrité des plis	Acceptation pour l'ouverture des offres : Accepté/Rejeté
1.	GROUPEMENT BGL SYSMET	OUI	OUI	OUI	Accepté
2.	GROUPEMENT MEDIMAGE	OUI	OUI	OUI	Accepté
3.	BV GROUPEMENT	OUI	OUI	OUI	Accepté
4.	GROUPEMENT PALUTECH RELEVE SARL/AGENTIS	OUI	OUI	OUI	Accepté

L'ouverture des plis a consisté à la vérification de la présence matérielle des pièces essentielles constitutives de chaque offre. Les offres ainsi que les documents jugés les plus importants qui y sont annexés, ont été paraphés par les membres présents dudit comité.

Les résultats de cette vérification sont consignés dans le tableau ci-après :

*(Signature)*

*(Signature)*

*(Signature)*

*(Signature)*

Après avoir vérifié que le quorum est atteint, le Président du Comité d'Ouverture et d'Evaluation des Offres a ouvert la séance par la lecture des noms des soumissionnaires dont les offres ont été réceptionnées et enregistrées dans le registre spécial des offres. Il s'agit de :

Numéro d'ordre	Soumissionnaire	Date et heure de dépôt	Identité et contact du porteur	Pays d'origine	Observations
1	GROUPEMENT BGL SYSMET	10/06/2024 08 H 59	NASSOU Sabin Tél: 44 20 12 59	BENIN	
2	GROUPEMENT MEDIMAGE	10/06/2024 09 H 03	DJIVOEDO Maurice Tél : 97 03 74 84	BENIN	
3	BV GROUPEMENT	10/06/2024 09 H 10	DOVENON Sessi Tél : 59 08 55 82	BENIN	
4	GROUPEMENT PALUTECH RELEVE SARL/AGENTIS	10/06/2024 09 H 10	DOSSA Valentin Tél : 66 11 34 86	BENIN	

Le Comité d'Ouverture et d'Evaluation des Offres a ensuite procédé à la recevabilité et à l'ouverture des plis.

### Examen de la recevabilité des plis

**FICHE D'OUVERTURE DES OFFRES RELATIVE A APPEL D'OFFRES RELATIF A LA CONSTRUCTION, EQUIPEMENT ET  
INSTALLATION D'UNE UNITE DE SCANNER 64 BARRETTES/128 COUPES AU PROFIT DU CHD ZOU/COLLINES.**

Date d'ouverture des plis : Lundi 10 juin 2024

Heure : 10 Heure 30 minutes

*et le 10/06/2024*  
*SPN/BBT*

N°	Designations	Soumissionnaires			
		GROUPEMENT BGL SYSTEM /	GROUPEMENT MEDIMAGE	BV GROUPEMENT	GROUPEMENT PALUTECH RELEVE SAR L/ ACENTIS
i	Numero du pli	01	02	03	04
ii	Date de dépôt	10/06/2024	10/06/2024	10/06/2024	10/06/2024
iii	Heure de dépôt	08H 59	09H 03	9H 10	9H 10
1	Lettre de Soumission	F	F	F	F
2	Montant de l'offre	1.274.708.886 HTVA	1.207.999.025 HTVA	1.632.939.430 HTVA	874.573.709 HTVA
3	Bordereau des Prix Unitaires	1.274.708.886 HTVA	1.207.997.025 HTVA	1.632.939.430 HTVA	874.573.709 HTVA
4	Devis Quantitatif et Estimatif	F	F	F	F
5	Pièces administratives (Registre de commerce et autres)	F	F	F	F
6	Le pouvoir habilitant le signataire	F	F	F	F
7	Accord de groupement (si requis)	F	F	F	F
8	Etats financiers certifiés des dernières années, ou tout autres	F (2021, 2022 et 2023)	F	F	F

*Lu et approuvé*

*Lu et approuvé*

*Lu et approuvé*

*Lu et approuvé*

*NASSAN Sabin*  
*Administrateur*

*BGL SYSTEM/TDS*

*KO BAGOUB*  
*BV Groupement*

*SI VOEHO*  
*Representant groupement*  
*MEDIMAGE*

*Dossa Valentin*  
*Palutech Relève et*  
*Agentis*

	documents prouvant la capacité financière prouvant de ses chiffres d'affaires				
9	Les marchés similaires déjà exécutés	F	F		F
10	L'autorisation du fabricant	F	F	10	F
11	La garantie de soumission de l'offre	F	F	F	F
		14.000.000 (BIC)	14.000.000 (BSIC)	14.000.000 (ECOBANK)	14.000.000 (AGC)
12	Moyens humains	F	F	F	F
14	Moyens matériels	F	F	F	F
15	Programme/Calendrier de Construction	F	F	F	F
16	Spécifications techniques proposés	F	F	F	F
17	1.a déclaration d'intégrité (CoI) de la BEI	F	F	F	F
18	La déclaration environnementale et sociale	F	F	F	F
19	Brochures techniques descriptives et illustrées avec des fiches techniques (originales pas de photocopies)	F	F	F	F
20	Protocole de maintenance préventive et de contrôle qualité de l'appareil	F	F	F	F
21	Plan détaillé de formation des utilisateurs et des techniciens de maintenance niveau 1 et 2	F	F	F	F
22	Service Après-Vente (SAV).	F	F	F	F

NB : Mentionné « F » si fourni et « NF » si non fourni

*[Signature]*  
BOUCARY NEMO  
le 10 Juin 2022  
SIEM / RETL

*[Signature]*  
Sira Nnamu Ekele  
le 10/06/2022  
CLM / DENIBEN

*[Signature]*  
GELBE ABANIND  
Olay Rajit Aguirowe

*[Signature]*  
KARIMOU A. Djambo  
R/M DSI/MSM

*[Signature]*  
OCCAS IRE B. N'Kouate He  
repreneur toute DG/ANM H

Ont signé







Avis d'Appel d'Offres International

Pays : République du Bénin
Nom du Projet : Projet d'Appel d'Urgence au Plan de Préparation et de Riposte contre la COVID-19
Numero du Prêt : N° F197917
Intitulé du Marché : Construction, équipement et installation d'une unité de scanner 64 barretres/128 coupes au profit du CHD Zou Collines

Reference : DAOI N° 006/2024

- 1. Le Gouvernement du Bénin a reçu un financement de la Banque Européenne d'Investissement (BEI) pour financer le Projet d'Appel d'Urgence au Plan de Préparation et de Riposte contre la COVID-19...
2. Le Projet d'Appel d'Urgence au Plan de Préparation et de Riposte contre la COVID-19 sollicite des offres financées de la part de soumissionnaires éligibles et répondant aux qualifications...
3. La procédure sera conduite par mise en concurrence internationale en recourant à un Appel d'Offres (AO) telle que définie dans le Guide pour la passation de marchés...
4. Les exigences en matière de qualification sont :

4.1 Capacité financière et chiffre d'affaires

- Avoir travaillé durant les trois dernières années (2020, 2021 et 2022) un chiffre d'affaires moyen annuel égal au moins à 1,5 fois le montant de l'offre.
- Avoir obtenu durant les trois dernières années (2020, 2021 et 2022) le statut de fournisseur agréé par l'acheteur pour les trois dernières années.
- Soumission de bilans vérifiés (certifiés) ou, à défaut, non certifiés par la réglementation du pays du candidat, antérieurs à la date limite de soumission, pour les trois dernières années (2020, 2021 et 2022) démontrant la solvabilité effective de soumissionnaire, basée sur les critères suivants :
a) Ratio de liquidité >= 1
b) Ratio d'endettement <= 60%

4.2 Expériences générales et spécifiques

- Expérience générale de cinq (05) marchés de construction à titre d'entrepreneur principal, de membre de consortium, ou de sous-traitant au cours des dix (10) dernières années à partir du 1er janvier de l'année 2013 jusqu'à la date limite de remise des offres.
- Expérience spécifique de trois (03) marchés de fourniture, installation et maintenance des équipements médicaux pendant les dix (10) dernières années à partir du 1er janvier de l'année 2013 jusqu'à la date limite de remise des offres.
- Expérience spécifique à titre d'entrepreneur principal, de membre de consortium ou de sous-traitant à au moins six (06) marchés de constructions similaires, stipule et copies de manière satisfaisante et achevés pour l'essentiel, exécutés au cours des dix (10) dernières années à compter du 1er janvier de l'année 2013 jusqu'à la date limite de remise des offres.
- Expérience spécifique d'un (01) marché de livraison, installation et maintenance de scanners similaires pendant les cinq (05) dernières années à partir du 1er janvier de l'année 2018 jusqu'à la date limite de remise des offres.

Le soumissionnaire doit joindre à son offre à l'une des adresses ci-dessous, les attestations de bonne exécution et les protocoles/procès-verbaux de réception montrant qu'il a exécuté les lots/marchés. Le soumissionnaire joignant sera invité à soumettre des copies certifiées conformes à l'original (régulièrement) de ces documents en plus des copies des documents existants avant l'attribution du contrat.

Le soumissionnaire doit joindre à son offre à l'une des adresses ci-dessous, les protocoles/procès-verbaux de réception montrant qu'il a exécuté les lots/marchés. Le soumissionnaire joignant sera invité à soumettre des copies certifiées conformes à l'original (régulièrement) de ces documents en plus des copies des documents existants avant l'attribution du contrat.

Le soumissionnaire doit joindre à son offre à l'une des adresses ci-dessous, les protocoles/procès-verbaux de réception montrant qu'il a exécuté les lots/marchés. Le soumissionnaire joignant sera invité à soumettre des copies certifiées conformes à l'original (régulièrement) de ces documents en plus des copies des documents existants avant l'attribution du contrat.

4-3- Moyens humains et matériels

Disposer en moyens humains au moins :

- 01 Ingénieur Génie civil (BAC +3) ayant une expérience professionnelle d'au moins quinze (15) ans avec au moins trois (03) projets de construction d'infrastructures de bâtiment de type R+1 ou équivalent.
- 01 Technicien Supérieur en Génie civil (BAC +2) ayant une expérience professionnelle d'au moins dix (10) ans avec au moins deux (02) projets de construction d'infrastructures de bâtiment de type R+1 ou équivalent.
- 01 Technicien en Génie civil de niveau DPL Génie civil ayant une expérience professionnelle d'au moins dix (10) ans avec au moins deux (02) projets de construction d'infrastructures de bâtiment de type R+1 ou équivalent.
- 01 Ingénieur biomédical ayant une expérience professionnelle d'au moins cinq (5) ans avec au moins deux (02) projets d'équipement d'unité de scanographie ou équivalent ;
- 01 Technicien supérieur en génie électrique ou équivalent ayant une expérience professionnelle d'au moins cinq (5) ans avec au moins deux (02) projets d'équipement d'unité de scanographie ou équivalent.
- 02 Ouvriers spécialisés dans l'installation de scanner (références dans le dossier à fournir) ayant une expérience professionnelle d'au moins cinq (5) ans avec au moins deux (02) projets d'installation d'unité de scanographie ou équivalent.

Les curricula vitae signés de ce personnel sont exigés.

Disposer de moyens matériels nécessaires (voir détail dans le dossier)

4-4-Service après-vente

Le soumissionnaire devra :

- produire l'autorisation du fabricant et l'attestation d'engagement signées par le fabricant prouvant que le service après-vente du candidat dispose des qualifications, des formations et des autorisations nécessaires pour la fourniture, le suivi et la maintenance de l'unité scanographique proposée dans cet appel d'offres (documents exigés et comportant les références de l'AOO) sous la supervision du fabricant ;
- disposer d'un moins d'un atelier de réparation et un véhicule utilitaire ;
- apporter la preuve de la disponibilité à la date limite de soumission des Offres, d'un service après-vente et de pièces détachées implantées dans le pays de l'acheteur depuis au moins 6 mois, pour les fournitures proposées dans l'Offre.
NB: Aucune marge de préférence n'est prévue pour les entreprises ou groupements d'entreprises nationales. Tous les soumissionnaires doivent se référer au DAO pour la liste complète des critères de qualification.

Une alternative acceptable pour satisfaire ce critère est la preuve formelle par le soumissionnaire d'une expérience récente durant les cinq (5) dernières années de création et d'exploitation sur une période minimale d'un an d'un service après-vente dans un pays étranger avec lequel le pays de l'acheteur a conclu un accord d'inter-vente en cas de panne de l'équipement dans les 24 heures ou plus tard.

5. Les soumissionnaires intéressés peuvent obtenir un dossier d'Appel d'offres complet en français en envoyant un e-mail à info@nacion.com.bj. Toutes les informations supplémentaires peuvent être obtenues par écrit à la même adresse.

6. Les offres devront être remises à l'adresse mentionnée dans le DAO au plus tard le 10 juin 2024 à 10 heures 00 minute (heure locale) en deux versions :

- une version papier (un (1) original et une (01) copie) obligatoire ;
- une version numérique sur clé USB obligatoire (la version numérique devra comprendre les finiers modifiables des Devis Quantitatifs Estimatifs (DQE) et Bordereau des Prix Unitaires (BPU) remplis sur la base de ceux du dossier reçu ou téléchargé) ;

le tout dans une enveloppe unique

La soumission des offres par voie électronique n'est pas autorisée. Toute offre arrivée après l'expiration de la date limite de remise des offres sera écartée. Les offres seront ouvertes en présence des représentants des soumissionnaires et des personnes présentes, le 10 juin 2024 à 10 heures 20 min. heure locale

7. Les offres doivent être accompagnées d'une Garantie de l'offre d'un montant de quatorze millions (14 000 000) FCFA. Les offres demeureront valides pendant une durée de cent cinquante (150) jours à compter de la date de leur ouverture.



Date: 02/04/2024

Signature of Gélasse T. ADOUNVO, Chef Projet Riposte



**M. Gélase T. Adounvo**  
Chef Projet Régisseur  
Projet d'Appui d'Urgence au Plan de Préparation  
et de Riposte contre la COVID-19-BEI  
**Ministère de la Santé**  
**Cotonou**

Luxembourg, le 27 mars 2024

PJ/INCO/LSH/2024-04716/RM/oc

Objet: **RIPOSTE SANITAIRE COVID-19 BENIN (2020-0624)**  
Lettre d'absence de commentaires sur les documents d'appel d'offres

Composante du projet : La construction, l'équipement et l'installation d'une unité de scanner 64 barrettes/128 coupes au profit du CHD Zou/Collines.

Référence: Vos courriers du: 15 et 19 mars 2024  
Numéro du marché: 008

Monsieur Gélase T. Adounvo,

Nous vous remercions de nous avoir fait parvenir le dossier d'appel d'offres relatif à la composante du projet en objet (ref. n°008).

Nous n'avons pas d'autres commentaires sur le dossier mentionné en objet. Veuillez procéder à l'étape suivante de la procédure de passation des marchés, publication de l'appel d'offre dans l'OJEU et depuis en Benin. Nous vous prions de nous renvoyer la version définitive émise aux soumissionnaires, ainsi que toutes modifications subséquentes dudit document.

Cependant, nous insistons sur le fait que la présente lettre ne constitue pas approbation par la Banque du dossier concerné, qui relève de votre entière responsabilité. Par principe en effet, la Banque ne donne pas d'avis de non-objection sur ces dossiers (voir le paragraphe 2 de l'annexe 2 du Guide de passation des marchés de la BEI<sup>1</sup>).

Veuillez agréer, Monsieur le Secrétaire Générale, l'expression de notre plus haute considération.

Banque européenne d'investissement

**Dana BURDJJA**  
Cheffe de Division  
Sciences de la vie et santé  
Direction des Projets

**Alexandre HEIMANN**  
Chargé de suivi de projets  
Département suivi et gestion  
du portefeuille

<sup>1</sup> <http://www.eib.org/infocentre/publications/all/guide-to-procurement.htm>



## PROJET D'APPUI D'URGENCE AU PLAN DE PREPARATION ET DE RIPOSTE CONTRE LA COVID-19/BEI

N° 02 MS DC SGM RP-BEI/SPM/ANF

Cotonou, le

06 JUIN 2024

### NOTE DE SERVICE

*Portant composition, organisation et fonctionnement du Comité chargé de l'ouverture et l'évaluation des offres du DAOI n° 008/2024 relatif à la construction, l'équipement et l'installation d'une unité de scanner 64 barrettes/128 coupes au profit du CHD Zou/Collines.*

Suite au lancement du DAOI n° 008/2024 relatif à la construction, l'équipement et l'installation d'une unité de scanner 64 barrettes/128 coupes au profit du CHD Zou/Collines, il est mis sur pied un comité chargé de l'ouverture des plis, du dépeuillement, de l'analyse des propositions et de l'attribution provisoire.

Le Comité est composé comme suit :

**Président :** Chef Projet-Régisseur

**Rapporteur :** Spécialiste en passation des marchés BEI

**Membres :**

- Comptable de la Régie du projet BEI
- Spécialiste en équipements medicotechniques de la Régie du projet BEI
- Directeur Général de l'Agence Nationale de la Maintenance Hospitalière (ANMII) ou son représentant
- Directeur Général de l'Agence des Infrastructures Sanitaires, des Equipements et de la Maintenance ou son représentant
- Directeur Général de la Médecine Hospitalière et des Explorations Diagnostiques (DGMHED) ou son représentant
- Directeur du Centre Hospitalier Départemental-Zou/Collines ou son représentant.

Dans le respect des procédures de passation des marchés décrites dans le DAOI en lien avec le « Guide pour la passation de marchés pour le compte de la BEI et pour l'assistance technique de juillet 2017 », la mission du comité d'ouverture et d'évaluation des offres consiste à fournir une opinion pertinente et optimale sur les propositions des soumissionnaires. De manière spécifique, le comité a pour tâches de :

- procéder à l'ouverture et à l'évaluation des propositions des soumissionnaires ;
- identifier l'attributaire provisoire ;
- rédiger, valider et signer les rapports d'ouvertures des plis, de dépeuillement et d'analyse des offres et d'attribution provisoire.

La présente note de service prend effet pour compter de sa date de signature.

  
Célestine T. ADOUNVO  
Chef Projet-Régisseur





PROJET D'APPUI D'URGENCE AU PLAN DE PREPARATION ET DE RIPOSTE  
CONTRE LA COVID-19/BEI

N° 009 /MS/DC/SGM/RP-BEI/SPM/ARF

Cotonou, le 06 JUIN 2024

Aux

- DG ANMH
- DG AISEM
- DG MIED
- D/CHD-Zou/Collines

**Objet :** Invitation à l'ouverture des offres

**Référence :** DAOI n° 008/2024 relatif à la construction, l'équipement et l'installation d'une unité de scanner 64 barrettes/128 coupes au profit du CHD Zou/Collines.

Messieurs les Directeurs,

Dans le cadre de l'ouverture et l'évaluation des offres relatives au dossier rappelé en référence, vos structures ont été retenues au sein du comité d'ouverture et d'évaluation des offres. A ce titre, j'ai l'honneur de vous inviter (ou vos représentants) à l'ouverture des offres pour compter du **lundi 10 juin 2024 à 10 heures 30 mn** (heure de Cotonou) à la salle de conférence du Ministère de la Santé au 1<sup>er</sup> étage, situé au Quartier Donaten Akpakpa Cotonou, République du Bénin.

L'ouverture des plis aura lieu le **lundi 10 juin 2024** et la date d'évaluation des offres sera retenue à l'issue de la séance.

Veillez agréer, messieurs les Directeurs, l'expression de mes salutations distinguées.



  
**Glaise T. ADOUNVO**  
Chef Projet-Régisseur

REPUBLIQUE DU BENIN

\*\*\*\*\*

MINISTERE DE LA SANTE

\*\*\*\*\*

PROJET DE RIPOSTE SANITAIRE CONTRE LA COVID-19-BENIN

## MARCHE DE FOURNITURES

### PROCES-VERBAL D'OUVERTURE DES OFFRES

*Dossier d'Appel d'Offres International N°025A/2024 du 21 février 2024*

**Objet :** *Acquisition d'équipements d'explorations fonctionnelles, de soins intensifs et de surveillance au profit des formations sanitaires*

**Source de financement :** BEI

**Accord de prêt :** N° FI 92917

Commencé le 08 avril 2024

Achévé le 08 avril 2024

Avril 2024

*[Signature]*

*[Signature]*

## Procès-verbal d'ouverture des plis

**Objet :** Dossier d'Appel d'Offres International N°025A/2024 n° 007/2023 du 21 février 2024 relatif à l'acquisition d'équipements d'explorations fonctionnelles, de soins intensifs et de surveillance au profit des formations sanitaires.

**Mode de passation :** Appel d'Offres Ouvert International.

L'an deux mil vingt-quatre, le lundi 08 avril à 11 heures 11 minutes, dans la salle de conférence du ministère de la santé au 1<sup>er</sup> étage, situé au Quartier Donaten Akpakpa Cotonou République du Bénin, le Comité d'Ouverture et d'Evaluation des Offres (COE) a procédé à la recevabilité et à l'ouverture des plis relatifs au marché cité en objet.

Ce dossier d'appel à concurrence a fait l'objet d'une publication dans *le journal la NATION du Bénin N°8437 du 23 février 2024, le journal des marchés publics du Bénin N°343 du 26 février 2024 et au JOUE pour compter du 21 février 2024*. La date limite de remise des offres était fixée au 08 avril 2024 à 10 heure 00 minutes (heure locale).

Le dossier d'appel à concurrence a été validé par la note n° PJ/INCO/LSH/2023-14567/RM/oC du 20 février 2024 de la Banque Européenne d'Investissement.

Ont pris part à cette séance conformément à la note de service n°013/MS/DC/SGM/RP-BEI/SPM/AAF du 03 avril 2024.

- Président : Gélasc T. ADOUNVO, Chef Projet -Régisseur ;
- Rapporteur : Paulin T. HOUSSOU, Spécialiste en Passation des Marchés du BEI ;
- Membres :

Administration	Nom et Prénom (s)	Qualité	Observations
BEI	YVORRA Alain	Consultant	<i>Sans voix délibérative</i>
Projet BEI	BOUKARI M. Nassirou	S/EMT	<i>voix délibérative</i>
DGMHED	FATON Alexandre	Chef Service MPR	<i>voix délibérative</i>
Projet BEI	DENANGBE D. Julien	Comptable BEI	<i>voix délibérative</i>
ANMH	BONON A. Josias	Technicien Sup. Maintenance Hospit	<i>voix délibérative</i>

Aux date et heure limites de dépôt des offres, Trente Un (31) candidats ont retiré le dossier et onze (11) soumissionnaires ont déposé leurs plis.

B 9/10



Après avoir vérifié que le quorum est atteint, le Président du Comité d'Ouverture et d'Evaluation des Offres a ouvert la séance par la lecture des noms des soumissionnaires dont les offres ont été réceptionnées et enregistrées dans le registre spécial des offres. Il s'agit de :

Numéro d'ordre	Soumissionnaire	Date et heure de dépôt	Identité et contact du porteur	Pays d'origine	Observations
1	ALTHEA S.P.A	05/04/2024 17H 11	DIIL (scellé) BE N°014/MS/DC/S-DC	ITALY	Néant (lot 1 ; 3)
2	CARDIOLINE S.P.A SOCIO UNICO	08/04/2024 9H 01	HOUNKPADOE Jonam Tél : 96 66 25 37	ITALY	Néant (lot 1)
3	BS GROUPEMENT	08/04/2024 9H 02	DEGBO Maxime Tél : 96 10 20 28	BENIN	Néant (lot 1 ; 3)
4	INTER TRADE FOCUS	08/04/2024 9H 04	HOUETON Achille Tél : 69 90 55 19	BENIN	Néant (lot 1)
5	GROUPEMENT TCG SARI-XEE	08/04/2024 9H 08	AGBOGNONNON Rogation Tél : 97 76 48 77	BENIN/FRANCE	Néant (lot 1)
6	GROUPEMENT BIOSYSTEMS	08/04/2024 9H 09	NANGBE Déogratias Tél : 96 09 09 13	BENIN/FRANCE	Néant (lot 1 ; 2 ; 3)
7	FSE SARL	08/04/2024 9H 28	Lisbet TORES Tél : +32485029074	FRANCE	Néant (lot 1 ; 2 ; 3)
8	AFRICA MEDICAL SUPPLIER	08/04/2024 9H 29	MUNYANEZA Léon Tél : 94 64 99 31 4	RWANDA	Néant (lot 1 ; 3)
9	GROUPEMENT FMM-HP GROUP	08/04/2024 9H 39	ZANMENO Stanislas Tél : 97 68 30 07	BENIN/FRANCE	Néant (lot 1)
10	GROUPEMENT PALUTECH RELEVE SARL- AGENTIS	08/04/2024 9H 52	CHAKA Emile Tél : 97 88 73 90	BENIN/MAROC	Néant (lot 1 ; 2 ; 3)
11	GROUPEMENT MINAH- OUBEPHAM	08/04/2024 9H 58	AHOMAGNON Shédrac Tél : 97 20 28 21	BENIN	Néant (lot 1)

Le Comité d'Ouverture et d'Evaluation des Offres a ensuite procédé à la recevabilité et à l'ouverture des plis. *f*

*[Signature]*  
*[Signature]*  
*[Signature]*

## A-Examen de la recevabilité des plis

N°	Eléments à vérifier Soumissionnaires	Respect de la date et de l'heure limites de dépôt des plis	Respect du caractère anonymat des plis	Respect de l'intégrité des plis	Acceptation pour l'ouverture des offres : Accepté/Rejeté
1.	ALTHEA S.P.A	OUI	OUI	OUI	Accepté
2.	CARDIOLINE	OUI	OUI	OUI	Accepté
3.	BS GROUPEMENT	OUI	OUI	OUI	Accepté
4.	INTER TRADE FOCUS	OUI	OUI	OUI	Accepté
5.	GROUPEMENT TCG SARL-XEE	OUI	OUI	OUI	Accepté
6.	GROUPEMENT BIOSYSTEMS	OUI	OUI	OUI	Accepté
7.	FSE SARL	OUI	OUI	OUI	Accepté
8.	AFRICA MEDICAL SUPPLIER	OUI	OUI	OUI	Accepté
9.	GROUPEMENT FMM-HP GROUP	OUI	OUI	OUI	Accepté
10.	GROUPEMENT PALUTECH RELEVÉ SARL-AGENTIS	OUI	OUI	OUI	Accepté
11.	GROUPEMENT MINAH-OUBEPHAM	OUI	OUI	OUI	Accepté

Tableau de recevabilité des plis

## B-Ouverture des plis

L'ouverture des plis a consisté à la vérification de la présence matérielle des pièces essentielles constitutives de chaque offre. Les offres ainsi que les documents jugés les plus importants qui y sont annexés, ont été paraphés par les membres présents dudit comité.

Les résultats de cette vérification sont consignés dans le tableau ci-après :



En outre, la vérification de la présence des pièces a donné lieu aux observations suivantes :

- des soumissionnaires : **Rien à signaler**
- des membres du Comité d'Ouverture et d'Evaluation : **Rien à signaler**

*Les listes de présence à cette séance sont en annexe.*

Le Président a clôturé la séance à 18 heures 23 minutes.

Fait à Cotonou, le 08 avril 2024

Le Président

  
Gélase T. ADJUNVO

Le Rapporteur

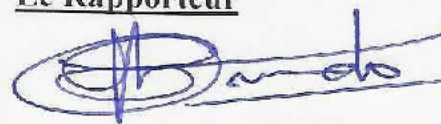
  
Paulin HOUESSOU  
SPM/BEI

Les membres

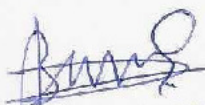
  
Benkadi M.  
Namin  
E/EMT/BEI

  
Julien D. DENASSE  
Comptable / BEI

  
BONON A. Jérémy  
Rpt ANMH/MS

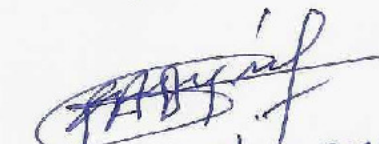
  
FATON Alexandre S.  
Chef S.M.P.R./BEH.

Observateur (en ligne)

YVORRA Alain



PROJET D'APPUI D'URGENCE AU PLAN DE PREPARATION ET DE RIPOSTE CONTRE LA COVID-19 BÉNIN  
\*\*\*\*\*  
BEI

Liste de présence à la séance d'ouverture des plus relatifs à l'Appel d'Offres International N°025A/2024 du 21 février 2024

(Liste de l'administration)

Salle de réunion 1<sup>er</sup> étage bâtiment du Ministre, le 08 avril 2024

N°	Nom et Prénom(s)	Structure représentée	Fonction/Qualité	Téléphone	Signature
01	ADOUNO T. Gélane	Régie-Projet	chef projet	97656522	
02	Houessou Y. Paulin	BEI	SPN	9777778	
03	BONON A. Josias	ANIMH/MS	Technicien Supérieur de Maintenance Hospitalière	97-41-88-83	
04	FATON Alexandr Bonon	DGM HED	chef service MPR	97067470	
05	DENAGBE D. Julien	Comptable BEI	Comptable	97687532	
06	BOUKARY K. Nassim	BEI	SECRET	97389341	



PROJET D'APPUI D'URGENCE AU PLAN DE PREPARATION ET DE RIPOSTE CONTRE LA COVID-19 BENIN

\*\*\*\*\*

BEI

Liste de présence à la séance d'ouverture des plis relatifs à l'Appel d'Offres International N°025A/2024 du 21 février 2024

(Liste des soumissionnaires /représentants)

Salle de réunion 1<sup>er</sup> étage bâtiment du Ministre, le 08 avril 2024

N°	Nom et Prénom(s)	Structure représentée	Fonction/Qualité	Téléphone	Signature
01	AGOSSOU G. Etienne	Groupeement Politeck Reliance AGENTIS	Chif Service D A D	97 18 22 53 info@politeck-reliance.bj	
02	BALINA Justin	Groupeement TGG - XEE	Technicien	+226 71223578 b.justin@tcg-bf.com	
03	EURÉNTA Fidèle	Africa medical supply	Représent	46 49 9314 fidèle.derrick@pmail.com	
04	TORRES Lisbeth	FSE SARL	Responsable appel d'offres et projets	+32 485029074 l.torres@fse-export.com	
05	TOLLO Gustave	Représentant FSE SARL	Représentant COCAC	gustave.lombant1961e@yahoo.fr	
06	NANGBE Dégratias	Groupeement BIO.SYSTEMS	Technicien	96090913 degratias_nangbe@yahoo.com	



PROJET D'APPUI D'URGENCE AU PLAN DE PREPARATION ET DE RIPOSTE CONTRE LA COVID-19 BENIN

\*\*\*\*\*

BEN

07	THATISSA LAÏCE	Groupement MIMAH SARL	Technicienne	thai.mel@miracle-sarl.com 62 62 48 80 a.sofedrac@miracle-sarl.com	
08	KOUAGOU LYDIE	BS - groupe- ment AFRICA MEDICAL SUPPLIER	Secrétaire Commerciale	96 41 89 87 benacmedical@nykoo.fr	
09	LÉON MUNYANÉZA		MANAGER	46 49 92 14 leon@afriamedicals.com	
10	ACHILLE HOUEYON	INTERTRADE FOCUS	Technicien Commercial	69 30 55 15	
11	ZANMENOUSTANIBÉ	GROUPEMENT FMH- HFGROUP SARL	Agent Commercial	62 31 53 78 hfgroup@gmail.com	



**FICHES D'OUVERTURE DES PLIS**

(Voir fiche d'ouverture ci-jointe)



**Fiche d'ouverture du Dossier d'Appel d'Offres International N°025A/2024 du 21 février 2024 relatif à l'acquisition d'équipements d'explorations fonctionnelles, de soins intensifs et de surveillance au profit des formations sanitaires**

*Lot 1 : Acquisition d'équipements médicaux d'exploration fonctionnelle au profit des formations sanitaires.*

N°	Pièces administratives et techniques	Présence des pièces				
		Pi n°01	Pi n°02	Pi n°03	Pi n°04	Pi n°05
1.	Date de dépôt	05/04/2024	08/04/2024	08/04/2024	08/04/2024	08/04/2024
2.	Heure de dépôt	17H 11	09H 01	09H 02	09H 04	09H 08
3.	Nom du soumissionnaire	ALTHEA S.P.A	CARDIOLINE	BS GROUPEMENT	INTER TRADE FOCUS	GROUPEMENT TCG SARL-XEE
4.	Clé USB	F	F (vide)	F	F	F
5.	Lettre de Soumission	F	F (8,5% remise BCG 200+	F	F	F
6.	Montant HT en F CFA/Euros	392 600 €	873 400 €	484.023.000 F CFA	470.000.000 F CFA HT Hors Taxes Hors Douanes	313.120.000 F CFA HT
7.	Garantie de soumission	F (Déclaration de la transmission prochaine de la caution)	F (chèque de 7 500 €)	F (5.000.000) ECOBANK	F (5.000.000) BIC	F (5.000.000) ORABANK
8.	La confirmation écrite de l'habilitation du signataire à engager le Soumissionnaire	F	NA	F	F	NA
9.	Formulaire de prix des Fournitures fabriquées en dehors du pays de l'Acheteur, à importer	F	F	F	F	F

*Lu et approuvé*  
*Lu et approuvé*  
*Lu et approuvé*  
*Lu et approuvé*  
Comptable Projet BEI  
ADRIE HOUSTON  
TCG - XEE  
DARINA JASHIN





PROJET D'APPUI D'URGENCE AU PLAN DE PRÉPARATION ET DE RIPOSTE CONTRE LA COVID-19 BÉNIN

\*\*\*\*\*

BEI

10.	Liste des fournitures et calendrier de livraison	F	F	F	F	F	F
11.	Spécifications techniques des équipements	F	F	F	F	F	F
12.	Brochures techniques descriptives et illustrées avec des fiches techniques (originales pas de photocopies)	F	F	F	F	F	F
13.	La déclaration d'intégrité (CoI) de la BEI	F	F	F	F	F	F
14.	La déclaration environnementale et sociale de la BEI	F		F	F	F	F
15.	Un document établissant la disponibilité des pièces de rechanges et du service après-vente pour une durée d'au moins dix (10) ans	F	F	F	F	F	F
16.	Un manuel technique décrivant les équipements proposés par rapport aux spécifications	F	F	F	F	F	F
17.	Un manuel d'utilisation en Français avec des fiches de description de la maintenance et du mode d'emploi des équipements	F	F	F	F	F	F
18.	Les Etats financiers des trois dernières années (2020, 2021 et 2022) ou tous autres documents prouvant la capacité financière	F (2020 ; 2021 ; 2022)	F (2020 ; 2021 ; 2022)	F (2020 ; 2021 ; 2022)	F (2020 ; 2021 ; 2022)	F (2020 ; 2021 ; 2022)	F (XEB : 2019 ; 2020 ; 2021 ; ) (TCG : 2020 ; 2021 ; 2022)
19.	Références techniques (attestations de bonne exécution et les procès-verbaux de réception)	F	F	F	F	F	F

*Lu et approuvé*  
*F. RION*

*Lu et approuvé*  
*Galena*  
ANNON



PROJET D'APPUI D'URGENCE AU PLAN DE PRÉPARATION ET DE RIPOSTE CONTRE LA COVID-19 BÉNIN

\*\*\*\*\*

BEI

20.	Autorisation ou attestation du fabricant	F	F	F	F	F
21.	Références CE ou US FDA et autres Certificats ISO	F	F	F	F	F
22.	Attestation d'engagement signées par le fabricant prouvant que le service après-vente du candidat dispose des qualifications, des formations et des autorisations nécessaires pour la fourniture, le suivi et la maintenance des équipements proposés	F	F	F	F	F
23.	Moyens humains	F	F	F	F	F
24.	Moyens matériels	F	F	F	F	F



*Lot 1 : Acquisition d'équipements médicaux d'exploration fonctionnelle au profit des formations sanitaires. (Suite)*

N°	Pièces administratives et techniques	Présence des pièces								
		Pli n°06	Pli n°07	Pli n°08	Pli n°09	Pli n°10	Pli n°11			
1.	Date de dépôt	08/04/2024	08/04/2024	08/04/2024	08/04/2024	08/04/2024	08/04/2024	08/04/2024	08/04/2024	08/04/2024
2.	Heure de dépôt	09H 09	09H 28	09H 29	09H 39	09H 52	09H 58			
3.	Nom du soumissionnaire	GROUPEMENT BIOSYSTEMS	FSE SARL	AFRICA MEDICAL SUPPLIER	GROUPEMENT FMM-HP GROUP	GROUPEMENT PAUTECH RELEVE SARL- AGENTIS	GROUPEMENT MINAH- OUBEPHAM			
4.	Clé USB	F	F	F	F	F	F	F	F	F
5.	Lettre de Soumission	F	F	F (Rabais 3%)	F	F	F	F	F	F
6.	Montant HT en F CFA/Euros	405.049,562 FCFA HT hors douane	265.386,558 FCFA HT hors douanes soit 404.579,20 €	570.400 \$ (Dollars Avec rabais 3% soit 553.228 \$	360.000 000 F CFA HT Hors Douanes	218.100.000 F CFA HT Hors Douanes	455.000.000 F CFA HT Hors Douanes			
7.	Garantie de soumission	F (5.000.000) BSIC	F (5.000.000) KBC	7.621 € soit 10.652.720 FRW (MUA)	F (5.000.000) FONAGA	F (5.000.000) AFGC	F (5.000.000) FONAGA			
8.	La confirmation écrite de l'habilitation du signataire à engager le Soumissionnaire	F	F	F	F	F	F	F	F	F
9.	Formulaire de prix des Fournitures fabriquées en dehors du pays de	F	F	F	F	F	F	F	F	F

*Lu et approuvé*

*Lu et approuvé*

*NIM GBE délégation  
Représentant Groupement  
BIOSYSTEMS*

*Groupement FMM-HP GROUND Soud*



PROJET D'APPUI D'URGENCE AU PLAN DE PRÉPARATION ET DE RIPOSTE CONTRE LA COVID-19 BÉNIN

\*\*\*\*\*

BEI

	l'Acheteur, à importer								
10.	Liste des fournitures et calendrier de livraison	F	F	F	F	F	F	F	F
11.	Spécifications techniques des équipements	F	F	F	F	F	F	F	F
12.	Brochures techniques descriptives et illustrées avec des fiches techniques (originales pas de photocopies)	F	F	F	F	F	F	F	F
13.	La déclaration d'intégrité (CoJ) de la BEI	F	F	F	F	F	F	F	F
14.	La déclaration environnementale et sociale de la BEI	F	F	F	F	F	F	F	F
15.	Un document établissant la disponibilité des pièces de rechanges et du service après-vente pour une durée d'au moins dix (10) ans	F	F	F	F	F	F	F	F
16.	Un manuel technique décrivant les équipements proposés par rapport aux spécifications	F	F	F	F	F	F	F	F
17.	Un manuel d'utilisation en Français avec des fiches de description de la maintenance et du mode d'emploi des équipements	F	F	F	F	F	F	F	F



PROJET D'APPUI D'URGENCE AU PLAN DE PRÉPARATION ET DE RIPOSTE CONTRE LA COVID-19 BÉNIN

\*\*\*\*\*

BEI

18.	Les Etats financiers des trois dernières années (2020,2021 et 2022) ou tous autres documents prouvant la capacité financière	F (2020 ; 2021 ; 2022)	F (2020 ; 2021 ; 2022)	F (2020 ; 2021 ; 2022)	F (2020 ; 2021 ; 2022)	F (2020 ; 2021 ; 2022)	F (MINAH : 2020 ;2021 ;2022) (OUBEPHAM : 2020 ;2021 ;2022)
19.	Références techniques (attestations de bonne exécution et les procès-verbaux de réception)	F	F	F	F	F	F
20.	Autorisation ou attestation du fabricant	F	F	F	F	F	F
21.	Références CE ou US FDA et autres Certificats ISO	F	F	F	F	F	F
22.	Attestation d'engagement signées par le fabricant prouvant que le service après-vente du candidat dispose des qualifications, des formations et des autorisations nécessaires pour la fourniture, le suivi et la maintenance des équipements proposés	F	F	F	F	F	F
23.	Moyens humains	F	F	F	F	F	F
24.	Moyens matériels	F	F	F	F	F	F



Lot 2 : Acquisition d'équipements médicaux de soins intensifs au profit des formations sanitaires

N°	Pièces administratives et techniques	Présence des pièces			
		Pli n°03	Pli n°06	Pli n°07	Pli n°10
1.	Date de dépôt	08/04/2024	08/04/2024	08/04/2024	08/04/2024
2.	Heure de dépôt	09H 02	09H 09	09H 28	09H 52
3.	Nom du soumissionnaire	BS GROUPEMENT	GROUPEMENT BIOSYSTEMS	FSE SARL	GROUPEMENT PALUTECH RELEVE SARL- AGENTIS
4.	Clé USB	F	F	F	F
5.	Lettre de Soumission	F	F	F	F
6.	Montant HT en F CFA/Euros	848.577.306 F CFA	2.146.080.659 FCFA HT Hors Douanes	940.417.738 F CFA soit 1.433.657,60 €	620.150.000 F CFA HT
7.	Garantie de soumission	F (10.052.000 FCFA)	F(10.052.000 F CFA) BSIC	F (10.052.000) KBC	F (10.052.000) AFGC
8.	La confirmation écrite de l'habilitation du signataire à engager le Soumissionnaire	F	F	F	F
9.	Formulaire de prix des Fournitures fabriquées en dehors du pays de l'Acheteur, à importer	F	F	F	F
10.	Liste des fournitures et calendrier de livraison	F	F	F	F



11.	Spécifications techniques des équipements	F	F	F	F	
12.	Brochures techniques descriptives et illustrées avec des fiches techniques (originales pas de photocopies)	F	F	F	F	
13.	La déclaration d'intégrité (CoI) de la BEI	F	F	F	F	
14.	La déclaration environnementale et sociale de la BEI	F	F	F	F	
15.	Un document établissant la disponibilité des pièces de rechanges et du service après-vente pour une durée d'au moins dix (10) ans	F	F	F	F	
16.	Un manuel technique décrivant les équipements proposés par rapport aux spécifications	F	F	F	F	
17.	Un manuel d'utilisation en Français avec des fiches de description de la maintenance et du mode d'emploi des équipements	F	F	F	F	
18.	Les Etats financiers des trois dernières années (2020, 2021 et 2022) ou tous autres documents prouvant la capacité financière	F (2020 ; 2021 ; 2022)	F (2020 ; 2021 ; 2022)	F (2020 ; 2021 ; 2022)	F (2020 ; 2021 ; 2022)	
19.	Références techniques (attestations de bonne exécution et les procès-verbaux de réception)	F	F	F	F	



PROJET D'APPUI D'URGENCE AU PLAN DE PRÉPARATION ET DE RIPOSTE CONTRE LA COVID-19 BÉNIN

\*\*\*\*\*

BEI

20.	Autorisation ou attestation du fabricant	F	F	F	F	
21.	Références CE ou US FDA et autres Certificats ISO	F	F	F	F	
22.	Attestation d'engagement signées par le fabricant prouvant que le service après-vente du candidat dispose des qualifications, des formations et des autorisations nécessaires pour la fourniture, le suivi et la maintenance des équipements proposés	F	F	F	F	
23.	Moyens humains	F	F	F	F	
24.	Moyens matériels	F	F	F	F	





*Lot 3 : Acquisition d'équipements médicaux de surveillance au profit des formations sanitaires (suite 1).*

N°	Pièces administratives et techniques	Présence des pièces							
		Pli n°01	Pli n°03	Pli n°06	Pli n°07	Pli n°08	Pli n°10		
1.	Date de dépôt	05/04/2024	08/04/2024	08/04/2024	08/04/2024	08/04/2024	08/04/2024	08/04/2024	
2.	Heure de dépôt	17H 11	09H 02	09H 09	09H 28	09H 29	09H 52		
3.	Nom du soumissionnaire	ALTHEA S.P.A	BS GROUPEMENT	GROUPEMENT BIOSYSTEMS	FSE SARL	AFRICA MEDICAL SUPPLIER	GROUPEMENT PALUTECH RELEVE SARL-AGENTIS		
4.	Clé USB	F	F	F	F	F	F	F	
5.	Lettre de Soumission	F	F	F	F	F (Rabais 3%)	F	F	
6.	Montant HT en F CFA/Euros	822.125 €	1.395.537.866 F CFA	2.146.080.659 F CFA HT Hors Douanes	779.456.359 F CFA soit 1.188.273,56 €	2.498.970 S (Dollars américain) Avec rabais 3% soit 2.424.000 S	819.200.000 F CFA HT		
7.	Garantie de soumission	F (Déclaration de la transmission prochaine de la caution)	F (19.356.000 FCFEA) ECOBANK	F (19.356.000) BSIC	F (19.356.000) KBC	F (19.356.000 F CFA) BK ASSURANCE	F (19.356.000 FCFEA) AFGC		
8.	La confirmation écrite de l'habilitation du signataire à engager le Soumissionnaire	F	F	F	F	NA	F		
9.	Formulaire de prix des	F	F	F	F	F	F	F	



PROJET D'APPUI D'URGENCE AU PLAN DE PRÉPARATION ET DE RIPOSTE CONTRE LA COVID-19 BÉNIN

\*\*\*\*\*

BEI

	Fournitures fabriquées							
10.	Liste des fournitures et calendrier de livraison	F	F	F	F	F	F	F
11.	Spécifications techniques des équipements	F	F	F	F	F	F	F
12.	Brochures techniques descriptives et illustrées avec des fiches techniques (originales pas de photocopies)	F	F	F	F	F	F	F
13.	La déclaration d'intégrité (CoI) de la BEI	F	F	F	F	F	F	F
14.	La déclaration environnementale et sociale de la BEI	F	H	F	F	F	F	F
15.	Un document établissant la disponibilité des pièces de rechanges et du service après-vente pour une durée d'au moins dix (10) ans	F	F	F	F	F	F	F
16.	Un manuel technique décrivant les équipements proposés par rapport aux spécifications	F	F	F	F	F	F	F
17.	Un manuel d'utilisation en Français avec des fiches de description de la maintenance et du mode d'emploi des équipements	F	F	F	F	F	F	F
18.	Les Etats financiers des trois dernières années (2020,2021 et 2022) ou tous autres documents	F (2020 ; 2021 ; 2022)	F (2020 ; 2021 ; 2022)	F (2020 ; 2021 ; 2022)	F (2020 ; 2021 ; 2022)	F (2020 ; 2021 ; 2022)	F (2020 ; 2021 ; 2022)	F (2020 ; 2021 ; 2022)



PROJET D'APPUI D'URGENCE AU PLAN DE PRÉPARATION ET DE RIPOSTE CONTRE LA COVID-19 BENIN

\*\*\*\*\*

BEI

	prouvant la capacité financière							
19.	Références techniques (attestations de bonne exécution et les procès-verbaux de réception)	F	F	F	F	F	F	F
20.	Autorisation ou attestation du fabricant	F	F	F	F	F	F	F
21.	Références CE ou US FDA et autres Certificats ISO	F	F	F	F	F	F	F
22.	Attestation d'engagement signées par le fabricant prouvant que le service après-vente du candidat dispose des qualifications, des formations et des autorisations nécessaires pour la fourniture, le suivi et la maintenance des équipements proposés	F	F	F	F	F	F	F
23.	Moyens humains	F	F	F	F	F	F	F
24.	Moyens matériels	F	F	F	F	F	F	F

BONON A. JOBIN

Lu et approuvé  
 ROUSSON Stévenie  
 15/01/20  
 Rep. Groupement Palatit Agricis  
 Lu et approuvé  
 Torres Lisbeth  
 FSE SAP  
 LÉON MOUNYANERZA  
 Lu et approuvé  
 KOUHGOU Yegbe  
 BS Groupement  
 Lu et approuvé  
 THATISSA Larice  
 Groupement TINAH/  
 OUBERPHANTH  
 AFRICA MEDICAL SUPPLIER

**Pour tous vos travaux d'imprimerie:**

- Affiches, relecture de rapport, Editions, Gadgets publicitaires, boîtes de produits, checks, felpart, dépliants

- et tous autres imprimés. adressez-vous à NATION-IMPRESSION, l'imprimerie de l'ONIP.

Nos prix sont fraccassés, travail rapide et soigné

Office National d'Imprimerie et de Presse  
Tel: 21 30 11 52 / 21 30 03 99 Fax: (229) 21 30 24 63

## Le Supplément publicitaire du quotidien "La Nation"

Avis d'appel d'offre international

### AVIS D'APPEL D'OFFRES INTERNATIONAL

Pays : République du Bénin

Nom du Projet : **Projet d'Appel d'Urgence au Plan de Préparation et de Riposte contre la COVID-19 Bénin**

Numéro du contrat de financement : **N° F192017**

Intitulé du Marché : **Acquisition d'équipements d'explorations fonctionnelles, de soins intensifs et de surveillance au profit des formations sanitaires**

Référence : **DADI N° 023A/2024**

- Le Gouvernement du Bénin a reçu un financement de la Banque Européenne d'Investissement pour financer le **Projet d'Appel d'Urgence au Plan de Préparation et de Riposte contre la COVID-19 Bénin** et a l'intention d'utiliser une partie de ce don pour effectuer des paiements au titre du Marché relatif à l'acquisition d'équipements d'explorations fonctionnelles, de soins intensifs et de surveillance au profit des formations sanitaires.
- Le **Projet d'Appel d'Urgence au Plan de Préparation et de Riposte contre la COVID-19 Bénin** sollicite des offres fermées de la part de soumissionnaires éligibles et répondant aux qualifications requises pour fournir les équipements et après acquisition d'équipements d'explorations fonctionnelles, de soins intensifs et de surveillance au profit des formations sanitaires. Le marché est en trois (03) lots:
  - Lot 1 : Acquisition d'équipements médicaux d'exploration fonctionnelle au profit des formations sanitaires ;
  - Lot 2 : Acquisition d'équipements médicaux de soins intensifs au profit des formations sanitaires ;
  - Lot 3 : Acquisition d'équipements médicaux de surveillance au profit des formations sanitaires ;
- La procédure sera conduite par mise en concurrence internationale en recourant à un Appel d'Offres (AO) telle que définie dans le Guide pour la passation de marchés pour le compte de la BEI, 2018 et ouverte à tous les soumissionnaires de pays éligibles tels que définis dans les Règles de passation des marchés. Site web : <https://www.eib.org/fr/publications/guide-acqureurement>.

4. Les critères d'évaluation sont :

#### Chiffre d'affaire annuel moyen et capacité financière

- Avoir réalisé durant les trois dernières années (2020, 2021 et 2022), un chiffre d'affaires moyen annuel égal au moins à 1,5 fois le montant de l'offre. Le Soumissionnaire doit joindre à son offre toute preuve (bilans financiers certifiés des trois dernières années, ou tous autres documents prouvant la capacité financière) de ses chiffres d'affaires démontrant la solvabilité actuelle du Soumissionnaire, basée sur les critères suivants : Ratio de liquidité  $\geq 1,1$  ; Ratio d'endettement  $\leq 80\%$ .

#### Capacité technique

- Avoir exercé en tant que fournisseur ou membre de groupement au moins deux (02) marchés de nature et de taille similaire dans le domaine, d'équipements médicaux d'exploration fonctionnelle (LOT1), d'équipements médicaux de soins intensifs (LOT2)

et d'équipements médicaux de surveillance (LOT 3), respectant les normes requises au cours des cinq (05) dernières années (2018, 2019, 2020, 2021 et 2022 y compris l'année en cours). A cet effet, le soumissionnaire doit joindre à son offre la liste des marchés exécutés, les attestations de bonne exécution et les procès-verbaux de réception montrant qu'il a exécuté lesdits marchés. Le soumissionnaire gagnant sera invité à soumettre des copies certifiées conforme à l'original (légalisées) de ces documents en plus des copies des contrats exécutés avant l'attribution du contrat.

Un marché similaire est un marché portant sur l'acquisition d'équipements d'explorations fonctionnelles, de soins intensifs et de surveillance selon le lot et de montants respectivement au moins égal à :

- Pour le lot 1 : 500 000 000 F CFA ou équivalent dans une autre monnaie librement convertible ;
- Pour le lot 2 : 1 005 146 622 F CFA ou équivalent dans une autre monnaie librement convertible ;
- Pour le lot 3 : 1 935 551 800 F CFA ou équivalent dans une autre monnaie librement convertible

- Produire l'autorisation du fabricant et l'attestation d'engagement signées par le fabricant prouvant que le service après-vente du candidat dispose des qualifications, des formations et des autorisations nécessaires pour la fourniture, le suivi et la maintenance des équipements proposés dans cet appel d'offres (documents originaux et comportant les références de l'AOO) sous la supervision du fabricant.

Moyens humains : disposer au moins de :

- 01 Ingénieur biomédical ayant une expérience professionnelle d'au moins cinq (05) ans dont au moins trois (03) ans dans le domaine du lot choisi ;
- 05 Techniciens supérieurs en maintenance biomédicale ou équivalent ayant une expérience de trois (03) ans minimum dans le domaine du lot choisi ;

Les curricula vitae datés et signés de ce personnel sont exigés.

Moyens matériels pour l'atelier : disposer au moins :

- Un atelier de réparation ;
- 1 véhicule utilitaire

le soumissionnaire devra apporter la preuve de la disponibilité, à la date limite de soumission des Offres, d'un service après-vente et de pièces détachées implanté dans le pays de l'Acheteur depuis au moins 6 mois, pour les Fournitures proposées dans l'Offre.

NR :

- ✓ Un candidat peut soumissionner à un ou plusieurs lots et peut en être attributaire dès lors qu'il répond aux critères de qualification distinctement pour chacun des lots.
- ✓ Lorsqu'un soumissionnaire est potentiellement attributaire sur plusieurs lots dont il ne peut être attributaire à la fois, on lui attribuera le (s) lot (s) sur lequel (s) son offre (s) l'écart entre son montant et celui de son rival immédiat est le plus élevé.

Les offres variantes ne seront pas prises en considération

5. Les soumissionnaires intéressés peuvent obtenir le dossier d'Appel d'Offres complet en français en envoyant un e-mail à [spm@onip.gov.bj](mailto:spm@onip.gov.bj).

Tout soumissionnaire éventuel des éclaircissements sur les documents contacter l'Acheteur, par écrit, à l'adresse de l'Acheteur indiquée ci-dessus. L'Acheteur répondra, au plus tard sept (07) jours avant la date limite de dépôt des offres, par écrit à toute demande d'éclaircissements reçue au plus tard quatorze (14) jours avant la date limite de dépôt des Offres. Il adressera une copie de sa réponse (indiquant la question posée mais sans mention de son origine) à tous les Soumissionnaires éventuels qui auront obtenu les Documents d'Appel d'Offres conformément à l'article 6.3 des IS. Et les DPAO le prévoient, l'Acheteur publiera également sa réponse sur la page Web identifiée dans les DPAO. Au cas où l'Acheteur jugerait nécessaire de modifier les Documents d'Appel d'Offres suite aux éclaircissements fournis, il le fera conformément à la procédure stipulée à la clause 8 et à l'article 22.2 des IS.

6. Les offres devront être remises à l'adresse mentionnée dans le DAD au plus tard le 08 avril 2024 à 10 heures 00 minute (heure locale). La soumission des offres par voie électronique ne sera pas autorisée. Les offres remises en retard ne seront pas acceptées. Les offres seront ouvertes en présence des représentants des soumissionnaires et des personnes présentes, le 08 avril 2024 à 10 heures 30 mn, heure locale.

7. Les offres doivent être accompagnées de Garanties de l'offre de montant en FCFA ou équivalent dans une autre monnaie librement convertible :

- Lot 1 : Cinq millions (5 000 000) FCFA ;
- Lot 2 : Dix millions cinquante-deux mille (10 052 000) FCFA ;
- Lot 3 : Dix-neuf millions trois cent cinquante-six mille (19 356 600) FCFA ;

Les offres demeureront valides pendant une durée de cent vingt (120) jours à compter de la date de leur ouverture.



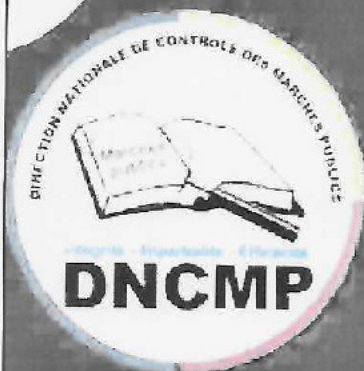

# JOURNAL DES MARCHÉS PUBLICS

N° 343



## SOMMAIRE

- Addendum
- Avis d'appel à concurrence
- Avis d'attribution définitive
- Procès-verbal d'attribution
- Procès-verbal d'ouverture
- Constitution de liste restreinte



PARUTION DU 26 FEVRIER 2024

## AVIS D'APPEL D'OFFRES INTERNATIONAL

*Pays* : République du Bénin

*Nom du Projet* : **Projet d'Appui d'Urgence au Plan de Préparation et de Riposte contre la COVID-19 Bénin**

*Numéro du contrat de financement* : N° FI 92917

*Intitulé du Marché* : *Acquisition d'équipements d'explorations fonctionnelles, de soins intensifs et de surveillance au profit des formations sanitaires.*

*Référence* : DAOI N° 025A/2024

1. Le Gouvernement du Bénin a reçu un financement de la Banque Européenne d'Investissement pour financer le **Projet d'Appui d'Urgence au Plan de Préparation et de Riposte contre la COVID-19 Bénin** et, à l'intention d'utiliser une partie de ce don pour effectuer des paiements au titre du Marché relatif à l'acquisition d'équipements d'explorations fonctionnelles, de soins intensifs et de surveillance au profit des formations sanitaires.
2. Le **Projet d'Appui d'Urgence au Plan de Préparation et de Riposte contre la COVID-19 Bénin** sollicite des offres fermées de la part de soumissionnaires éligibles et répondant aux qualifications requises pour fournir les équipements ci-après : acquisition d'équipements d'explorations fonctionnelles, de soins intensifs et de surveillance au profit des formations sanitaires. Le marché est en trois (03) lots :
  - Lot 1 : Acquisition d'équipements médicaux d'exploration fonctionnelle au profit des formations sanitaires ;
  - Lot 2 : Acquisition d'équipements médicaux de soins intensifs au profit des formations sanitaires ;
  - Lot 3 : Acquisition d'équipements médicaux de surveillance au profit des formations sanitaires ;
3. La procédure sera conduite par mise en concurrence internationale en recourant à un Appel d'Offres (AO) telle que définie dans le « Guide pour la passation de marchés pour le compte de la BEI, 2018 et ouverte à tous les soumissionnaires de pays éligibles tels que définis dans les Règles de passation des marchés. Site web : <https://www.eib.org/fr/publications/guide-to-procurement>.

4. Les critères d'évaluation sont :

### **Chiffre d'affaire annuel moyen et capacité financière**

- Avoir réalisé durant les trois dernières années (2020, 2021 et 2022), un chiffre d'affaires moyen annuel égal au moins à 1,5 fois le montant de l'offre. Le Soumissionnaire doit joindre à son offre toute preuve (États financiers certifiés des trois dernières années, ou tous autres documents prouvant la capacité financière) de ses chiffres d'affaires démontrant la solvabilité actuelle du Soumissionnaire, basée sur les critères suivants : Ratio de liquidité  $\geq 1,1$  ; Ratio d'endettement  $\leq 80\%$ .

### **Capacité technique**

- Avoir exécuté en tant que fournisseur ou membre de groupement au moins deux (02) marchés de nature et de taille similaire dans le domaine, d'équipements médicaux d'exploration fonctionnelle (LOT1), d'équipements médicaux de soins intensifs (LOT2)

*Acquisition d'équipements d'explorations fonctionnelles, de soins intensifs et de surveillance au profit des formations sanitaires.*

et d'équipements médicaux de surveillance (LOT 3), respectant les normes requises au cours des cinq (05) dernières années (2018, 2019, 2020, 2021 et 2022 y compris l'année en cours). A cet effet, le soumissionnaire doit joindre à son offre la liste des marchés exécutés, les attestations de bonne exécution et les procès-verbaux de réception montrant qu'il a exécuté lesdits marchés. Le soumissionnaire gagnant sera invité à soumettre des copies certifiées conforme à l'original (légalisées) de ces documents en plus des copies des contrats exécutés avant l'attribution du contrat.

Un marché similaire est un marché portant sur l'acquisition d'équipements d'explorations fonctionnelles, de soins intensifs et de surveillance selon le lot et de montants respectivement au moins égal à :

- Pour le lot 1 : 500 000 000 F CFA ou équivalent dans une autre monnaie librement convertible ;
  - Pour le lot 2 : 1 005 146 622 F CFA ou équivalent dans une autre monnaie librement convertible ;
  - Pour le lot 3 : 1 935 551 800 F CFA ou équivalent dans une autre monnaie librement convertible.
- Produire l'autorisation du fabricant et l'attestation d'engagement signées par le fabricant prouvant que le service après-vente du candidat dispose des qualifications, des formations et des autorisations nécessaires pour la fourniture, le suivi et la maintenance des équipements proposés dans cet appel d'offres (documents exigés et comportant les références de l'ACO) sous la supervision du fabricant.

**Moyens humains : disposer au moins de :**

- 01 Ingénieur biomédical ayant une expérience professionnelle d'au moins cinq (05) ans dont au moins trois (03) ans dans le domaine du lot choisi ;
- 05 Techniciens supérieurs en maintenance biomédicale ou équivalent ayant une expérience de trois (03) ans minimum dans le domaine du lot choisi ;

Les curricula vitae datés et signés de ce personnel sont exigés.

**Moyens matériels pour l'atelier : disposer au moins:**

- Un atelier de réparation ;
- 1 véhicule utilitaire.

le soumissionnaire devra apporter la preuve de la disponibilité, à la date limite de soumission des Offres, d'un service après-vente et de pièces détachées implanté dans le pays de l'Acheteur depuis au moins 6 mois, pour les Fournitures proposées dans l'Offre<sup>1</sup>.

<sup>1</sup> Une alternative acceptable pour satisfaire ce critère est la preuve fournie par le soumissionnaire d'une expérience réussie durant les cinq (5) dernières années de création et d'exploitation sur une période minimum d'un an d'un service après-vente dans un pays étranger autre que le pays de l'acheteur lui permettant d'intervenir en cas de panne des équipements dans les 48 heures ou plus tard.

NB :

- ✓ *Un candidat peut soumissionner à un ou plusieurs lots et peut en être attributaire dès lors qu'il répond aux critères de qualification distinctement pour chacun des lots.*
- ✓ *Lorsqu'un soumissionnaire est potentiel attributaire sur plusieurs lots dont il ne peut être attributaire à la fois, on lui attribuera le (s) lot (s) sur lequel (lesquels) l'écart entre son montant et celui de son suivant immédiat est le plus élevé.*

Les offres variantes ne seront pas prises en considération

5. Les soumissionnaires intéressés peuvent obtenir le dossier d'Appel d'offres complet en français en envoyant un e-mail à [spmbci@gouv.bj](mailto:spmbci@gouv.bj).

Tout Soumissionnaire éventuel désirant des éclaircissements sur les documents contactera l'Acheteur, par écrit, à l'adresse de l'Acheteur indiquée ci-dessus. L'Acheteur répondra, au plus tard sept (07) jours avant la date limite de dépôt des offres, par écrit à toute demande d'éclaircissements reçue au plus tard quatorze (14) jours avant la date limite de dépôt des Offres. Il adressera une copie de sa réponse (indiquant la question posée mais sans mention de son origine) à tous les Soumissionnaires éventuels qui auront obtenu les Documents d'Appel d'Offres conformément à l'article 6.3 des IS. Si les DPAO le prévoient, l'Acheteur publiera également sa réponse sur la page Web identifiée dans les DPAO. Au cas où l'Acheteur jugerait nécessaire de modifier les Documents d'Appel d'Offres suite aux éclaircissements fournis, il le fera conformément à la procédure stipulée à la clause 8 et à l'article 22.2 des IS.

6. Les offres devront être remises à l'adresse mentionnée dans le DAO au plus tard le 08 avril 2024 à 10 heures 00 minute (heure locale). La soumission des offres par voie électronique ne sera pas autorisée. Les offres remises en retard ne seront pas acceptées. Les offres seront ouvertes en présence des représentants des soumissionnaires et des personnes présentes, le 08 avril 2024 à 10 heures 30 mn, heure locale.
7. Les offres doivent être accompagnées de Garanties de l'offre de montant en FCFA ou équivalent dans une autre monnaie librement convertible :
- Lot 1 : Cinq millions (5 000 000) FCFA ;
  - Lot 2 : Dix millions cinquante-deux mille (10 052 000) FCFA.
  - Lot 3 : Dix-neuf millions trois cent cinquante-six mille (19 356 000) FCFA.

Les offres demeureront valides pendant une durée de cent vingt (120) jours à compter de la date de leur ouverture.

Donou, le 21 FEV 2024

 LE CHEF PROJET-  
REGISSEUR

  
Abdou T. ABDOUNVO  
Chef Projet-Regisseur

Acquisition d'équipements d'explorations fonctionnelles, de soins intensifs et de surveillance au profit des formations sanitaires.



**BÉNIN: ÉQUIPEMENTS MÉDICAUX**  
**DOSSIER D'APPEL D'OFFRES INTERNATIONAL RELATIF À L'ACQUISITION D'ÉQUIPEMENTS**  
**D'EXPLORATIONS FONCTIONNELLES, DE SOINS INTENSIFS ET DE SURVEILLANCE AU**  
**PROFIT DES FORMATIONS SANITAIRES.**

Avis de marché ou de concession – régime ordinaire

1 Acheteur

---

1.1 Acheteur

*Nom officiel:* Ministère de la santé du Bénin - REGIE DU PROJET DE RIPOSTE SANITAIRE COVID-19 BENIN

*Forme juridique de l'acheteur:* Organisme de droit public

*Activité du pouvoir adjudicateur:* Santé

2 Procédure

---

2.1 Procédure

*Titre:* Dossier d'appel d'offres international relatif à l'acquisition d'équipements d'explorations fonctionnelles, de soins intensifs et de surveillance au profit des formations sanitaires.

*Description:* Le Gouvernement du Bénin a reçu un financement de la Banque Européenne d'Investissement pour financer le Projet d'Appui d'Urgence au Plan de Préparation et de Riposte contre la COVID-19 Bénin et, à l'intention d'utiliser une partie de ce don pour effectuer des paiements au titre du Marché relatif à l'acquisition d'équipements d'explorations fonctionnelles, de soins intensifs et de surveillance au profit des formations sanitaires.

*Identifiant de la procédure:* 8511e4e9-e5e7-4ad3-b6ad-bafd08212073

*Identifiant interne:* EIB-GtP/INCO/DAOI n°025A/2024

*Type de procédure:* Ouverte

*La procédure est accélérée:* non

2.1.1 Objet

*Nature du marché:* Fournitures

*Nomenclature principale (cpv):* 33100000 Équipements médicaux

2.1.4 Informations générales

*Informations complémentaires:* La procédure sera conduite par mise en concurrence internationale en recourant à un Appel d'Offres (AO) telle que définie dans le « Guide pour la passation de marchés pour le compte de la BEI, 2018 et ouverte à tous les soumissionnaires de pays éligibles tels que définis dans les Règles de passation des marchés. Site web : <https://www.eib.org/fr/publications/guide-to-procurement>. Les documents du marché sont disponibles gratuitement en accès direct non restreint et complet, à l'adresse (URL) : Cliquer ici pour saisir l'URL. <https://sante.gouv.bj> (consultation) et [spmbel@gouv.bj](mailto:spmbel@gouv.bj) (retrait ou mise à disposition de la documentation). Un candidat peut soumissionner à un ou plusieurs lots et peut en être attributaire dès lors qu'il répond aux critères de qualification distinctement pour chacun des lots. Lorsqu'un soumissionnaire est potentiel attributaire sur plusieurs lots dont il ne peut être attributaire à la fois, on lui attribuera le (s) lot (s) sur lequel (lesquels) l'écart entre son montant et celui de son suivant immédiat est le plus élevé. Obligation d'indiquer les noms et qualifications professionnelles des membres du personnel chargés de l'exécution du marché. Lieu principal d'exécution: Les Formations sanitaires (en annexes au DAOI).

*Base juridique:*

Autre

Ce marché sera financé par la Banque Européenne d'Investissement (BEI) et est soumis au Guide de passation des marchés de la BEI. -

### 2.1.5 Conditions du marché public

Conditions de présentation:

Nombre maximal de lots pour lesquels un soumissionnaire peut présenter une offre: 3

Conditions du marché:

Nombre maximal de lots pouvant être attribués à un soumissionnaire dans le cadre de marchés: 3

### 2.1.6 Motifs d'exclusion

Blanchiment de capitaux ou financement du terrorisme:

5 Lot

---

### 5.1 Identifiant technique du lot: LOT-0001

Titre: Acquisition d'équipements médicaux d'exploration fonctionnelle au profit des formations sanitaires - Lot 1

Description: Le Gouvernement du Bénin a reçu un financement de la Banque Européenne d'Investissement pour financer le Projet d'Appui d'Urgence au Plan de Préparation et de Riposte contre la COVID-19 Bénin et, à l'intention d'utiliser une partie de ce don pour effectuer des paiements au titre du Marché relatif à l'acquisition d'équipements d'explorations fonctionnelles, de soins intensifs et de surveillance au profit des formations sanitaires. Le Projet d'Appui d'Urgence au Plan de Préparation et de Riposte contre la COVID-19 Bénin sollicite des offres fermées de la part de soumissionnaires éligibles et répondant aux qualifications requises pour fournir les équipements ci-après : acquisition d'équipements d'explorations fonctionnelles, de soins intensifs et de surveillance au profit des formations sanitaires. Le marché est en trois (03) lots dont le lot n°1 est relatif à l'acquisition d'équipements médicaux d'exploration fonctionnelle au profit des formations sanitaires soit : 200 APPAREIL D'ECG 12 PISTES.

Identifiant interne: Lot 1 - 200 APPAREIL D'ECG 12 PISTES.

#### 5.1.1 Objet

Nature du marché: Fournitures

Nomenclature principale (cpv): 33100000 Équipements médicaux

#### 5.1.3 Durée estimée

Durée: 120 DAY

#### 5.1.6 Informations générales

Participation réservée: La participation n'est pas réservée.

Projet de passation de marché financé en totalité ou en partie par des fonds de l'UE

#### 5.1.9 Critères de sélection

Critère:

Type: Capacité économique et financière

Description: Le prix n'est pas le seul critère d'attribution et tous les critères sont énoncés uniquement dans les documents du marché

Critère:

Type: Capacité technique et professionnelle

Description: Le prix n'est pas le seul critère d'attribution et tous les critères sont énoncés uniquement dans les documents du marché

#### 5.1.11 Documents de marché

Langues dans lesquelles les documents de marché sont officiellement disponibles: français

Adresse des documents de marché: <https://sante.gouv.bj/>

#### 5.1.12 Conditions du marché public

Conditions de présentation:

*Présentation par voie électronique:* Non autorisée

*Langues dans lesquelles les offres ou demandes de participation peuvent être présentées:* français

*Catalogue électronique:* Non autorisée

*Variante:* Non autorisée

*Date limite de réception des offres:* 2024-04-08-01:00 10:00:00-01:00

*Date limite de validité de l'offre:* 120 DAY

*Informations relatives à l'ouverture publique:*

*Date d'ouverture:* 2024-04-08-01:00 10:30:00-01:00

*Lieu:* Salle de conférence du ministère de la santé au 1er étage, situé au Quartier Donaten Akpakpa Cotonou République du Bénin (Rez de chaussée, bâtiment Cabinet du Ministre)

*Conditions du marché:*

*Facturation en ligne:* Non autorisée

*La commande en ligne sera utilisée:* non

#### **5.1.15 Techniques**

*Accord-cadre:*

Pas d'accord-cadre

*Informations sur le système d'acquisition dynamique:*

Pas de système d'acquisition dynamique

#### **5.1.16 Informations complémentaires, médiation et réexamen**

*Organisation chargée des procédures de recours:* Autorité de Régulation des Marchés Publics du Bénin en premier ressort

*Organisation qui fournit un accès hors ligne aux documents de marché:* Ministère de la santé du Bénin - REGIE DU PROJET DE RIPOSTE SANITAIRE COVID-19 BENIN

*Organisation qui reçoit les demandes de participation:* Ministère de la santé du Bénin - REGIE DU PROJET DE RIPOSTE SANITAIRE COVID-19 BENIN

*Organisation qui traite les offres:* Ministère de la santé du Bénin - REGIE DU PROJET DE RIPOSTE SANITAIRE COVID-19 BENIN

#### **5.1 Identifiant technique du lot: LOT-0002**

*Titre:* Acquisition d'équipements médicaux de soins intensifs au profit des formations sanitaires - Lot 2

*Description:* Le Gouvernement du Bénin a reçu un financement de la Banque Européenne d'Investissement pour financer le Projet d'Appui d'Urgence au Plan de Préparation et de Riposte contre la COVID-19 Bénin et, a l'intention d'utiliser une partie de ce don pour effectuer des paiements au titre du Marché relatif à l'acquisition d'équipements d'explorations fonctionnelles, de soins intensifs et de surveillance au profit des formations sanitaires. Le Projet d'Appui d'Urgence au Plan de Préparation et de Riposte contre la COVID-19 Bénin sollicite des offres fermées de la part de soumissionnaires éligibles et répondant aux qualifications requises pour fournir les équipements ci-après : acquisition d'équipements d'explorations fonctionnelles, de soins intensifs et de surveillance au profit des formations sanitaires. Le marché est en trois (03) lots dont le lot n°2 est relatif à l'acquisition d'équipements médicaux de soins intensifs au profit des formations sanitaires soit : - 50 tables de réanimation du nouveau-né ; - 16 moniteurs multiparamétriques munis de défibrillateur ; - 42 poussettes électriques ; - et 120 défibrillateurs.

*Identifiant interne:* Lot 2 - 50 tables de réanimation du nouveau-né, 16 moniteurs multiparamétriques munis de défibrillateur, 42 poussettes électriques, 120 défibrillateurs.

##### **5.1.1 Objet**

*Nature du marché:* Fournitures

*Nomenclature principale (cpv):* 33100000 Équipements médicaux

##### **5.1.3 Durée estimée**

*Durée:* 120 DAY

### 5.1.6 Informations générales

*Participation réservée:* La participation n'est pas réservée.

Projet de passation de marché financé en totalité ou en partie par des fonds de l'UE

### 5.1.9 Critères de sélection

*Critère:*

*Type:* Capacité économique et financière

*Description:* Le prix n'est pas le seul critère d'attribution et tous les critères sont énoncés uniquement dans les documents du marché

*Critère:*

*Type:* Capacité technique et professionnelle

*Description:* Le prix n'est pas le seul critère d'attribution et tous les critères sont énoncés uniquement dans les documents du marché

### 5.1.11 Documents de marché

*Langues dans lesquelles les documents de marché sont officiellement disponibles:* français

*Adresse des documents de marché:* <https://sante.gouv.bj/>,

### 5.1.12 Conditions du marché public

*Conditions de présentation:*

*Présentation par voie électronique:* Non autorisée

*Langues dans lesquelles les offres ou demandes de participation peuvent être présentées:* français

*Catalogue électronique:* Non autorisée

*Variante:* Non autorisée

*Date limite de réception des offres:* 2024-04-08-01:00 10:00:00-01:00

*Date limite de validité de l'offre:* 120 DAY

*Informations relatives à l'ouverture publique:*

*Date d'ouverture:* 2024-04-08-01:00 10:30:00-01:00

*Lieu:* Salle de conférence du ministère de la santé au 1er étage, situé au Quartier Donaten Akpakpa Cotonou République du Bénin (Rez de chaussée, bâtiment Cabinet du Ministre)

*Conditions du marché:*

*Facturation en ligne:* Non autorisée

*La commande en ligne sera utilisée:* non

### 5.1.15 Techniques

*Accord-cadre:*

Pas d'accord-cadre

*Informations sur le système d'acquisition dynamique:*

Pas de système d'acquisition dynamique

### 5.1.16 Informations complémentaires, médiation et réexamen

*Organisation chargée des procédures de recours:* Autorité de Régulation des Marchés Publics du Bénin en premier ressort

*Organisation qui fournit un accès hors ligne aux documents de marché:* Ministère de la santé du Bénin - REGIE DU PROJET DE RIPOSTE SANITAIRE COVID-19 BENIN

*Organisation qui reçoit les demandes de participation:* Ministère de la santé du Bénin - REGIE DU PROJET DE RIPOSTE SANITAIRE COVID-19 BENIN

*Organisation qui traite les offres:* Ministère de la santé du Bénin - REGIE DU PROJET DE RIPOSTE SANITAIRE COVID-19 BENIN

### 5.1 Identifiant technique du lot: LOT-0003

**Titre:** Acquisition d'équipements médicaux de surveillance au profit des formations sanitaires - Lot 3  
**Description:** Le Gouvernement du Bénin a reçu un financement de la Banque Européenne d'Investissement pour financer le Projet d'Appui d'Urgence au Plan de Préparation et de Riposte contre la COVID-19 Bénin et, à l'intention d'utiliser une partie de ce don pour effectuer des paiements au titre du Marché relatif à l'acquisition d'équipements d'explorations fonctionnelles, de soins intensifs et de surveillance au profit des formations sanitaires. Le Projet d'Appui d'Urgence au Plan de Préparation et de Riposte contre la COVID-19 Bénin sollicite des offres fermées de la part de soumissionnaires éligibles et répondant aux qualifications requises pour fournir les équipements ci-après : acquisition d'équipements d'explorations fonctionnelles, de soins intensifs et de surveillance au profit des formations sanitaires. Le marché est en trois (03) lots dont le lot n°3 est relatif à l'acquisition d'équipements médicaux de surveillance au profit des formations sanitaires soit : - 600 CARDIOTOCOGRAPHES ; - et 62 MONITEURS MULTI-PARAMETRIQUES CLASSIQUES.

**Identifiant interne:** Lot 3 - 600 CARDIOTOCOGRAPHES and 62 MONITEURS MULTI-PARAMETRIQUES CLASSIQUES.

#### **5.1.1 Objet**

**Nature du marché:** Fournitures

**Nomenclature principale (cpv):** 33100000 Équipements médicaux

#### **5.1.3 Durée estimée**

**Durée:** 120 DAY

#### **5.1.6 Informations générales**

**Participation réservée:** La participation n'est pas réservée.

Projet de passation de marché financé en totalité ou en partie par des fonds de l'UE

#### **5.1.9 Critères de sélection**

**Critère:**

**Type:** Capacité économique et financière

**Description:** Le prix n'est pas le seul critère d'attribution et tous les critères sont énoncés uniquement dans les documents du marché

**Critère:**

**Type:** Capacité technique et professionnelle

**Description:** Le prix n'est pas le seul critère d'attribution et tous les critères sont énoncés uniquement dans les documents du marché

#### **5.1.11 Documents de marché**

**Langues dans lesquelles les documents de marché sont officiellement disponibles:** français

**Adresse des documents de marché:** <https://sante.gouv.bj/>,

#### **5.1.12 Conditions du marché public**

**Conditions de présentation:**

**Présentation par voie électronique:** Non autorisée

**Langues dans lesquelles les offres ou demandes de participation peuvent être présentées:** français

**Catalogue électronique:** Non autorisée

**Variante:** Non autorisée

**Date limite de réception des offres:** 2024-04-08-01:00 10:00:00-01:00

**Date limite de validité de l'offre:** 120 DAY

**Informations relatives à l'ouverture publique:**

**Date d'ouverture:** 2024-04-08-01:00 10:30:00-01:00

**Lieu:** Salle de conférence du ministère de la santé au 1er étage, situé au Quartier Donaten Akpakpa Cotonou République du Bénin (Rez de chaussée, bâtiment Cabinet du Ministre)

*Conditions du marché:*

*Facturation en ligne:* Non autorisée

*La commande en ligne sera utilisée:* non

#### **5.1.15 Techniques**

*Accord-cadre:*

Pas d'accord-cadre

*Informations sur le système d'acquisition dynamique:*

Pas de système d'acquisition dynamique

#### **5.1.16 Informations complémentaires, médiation et réexamen**

*Organisation chargée des procédures de recours:* Autorité de Régulation des Marchés Publics du Bénin en premier ressort

*Organisation qui fournit un accès hors ligne aux documents de marché:* Ministère de la santé du Bénin - REGIE DU PROJET DE RIPOSTE SANITAIRE COVID-19 BENIN

*Organisation qui reçoit les demandes de participation:* Ministère de la santé du Bénin - REGIE DU PROJET DE RIPOSTE SANITAIRE COVID-19 BENIN

*Organisation qui traite les offres:* Ministère de la santé du Bénin - REGIE DU PROJET DE RIPOSTE SANITAIRE COVID-19 BENIN

## **8 Organisations**

---

### **8.1 ORG-0001**

*Nom officiel:* Ministère de la santé du Bénin - REGIE DU PROJET DE RIPOSTE SANITAIRE COVID-19 BENIN

*Numéro d'enregistrement:* NA

*Ville:* Cotonou

*Pays:* Bénin

*Point de contact:* ADOUNVO T. GELASE / HOUSSOU PAULIN

*Adresse électronique:* [spmbei@gouv.bj](mailto:spmbei@gouv.bj)

*Téléphone:* +229 97656522

*Rôles de cette organisation:*

*Acheteur*

*Organisation qui fournit un accès hors ligne aux documents de marché*

*Organisation qui reçoit les demandes de participation*

*Organisation qui traite les offres*

### **8.1 ORG-0002**

*Nom officiel:* Autorité de Régulation des Marchés Publics du Bénin en premier ressort

*Numéro d'enregistrement:* ARMP

*Ville:* Cotonou

*Pays:* Bénin

*Adresse électronique:* [contact@armp.bj](mailto:contact@armp.bj)

*Téléphone:* +229 21 30 50 57

*Rôles de cette organisation:*

*Organisation chargée des procédures de recours*

## **11 Informations relatives à l'avis**

---

### **11.1 Informations relatives à l'avis**

*Identifiant/version de l'avis:* 2dcdfcb8-6907-4c0c-888c-a9dfa21d7ada - 01

*Type de formulaire:* Mise en concurrence

*Type d'avis:* Avis de marché ou de concession – régime ordinaire

*Date d'envoi de l'avis:* 2024-02-21Z 09:13:46Z

*Langues dans lesquelles l'avis en question est officiellement disponible:* français

### **11.2 Informations relatives à la publication**

REPUBLIQUE DU BENIN

\*\*\*\*\*

MINISTERE DE LA SANTE

\*\*\*\*\*

PROJET DE RIPOSTE SANITAIRE CONTRE LA COVID-19-BENIN

## MARCHE DE FOURNITURES

### PROCES-VERBAL D'OUVERTURE DES OFFRES

*Dossier d'Appel d'Offres International N°025A/2024 du 21 février 2024*

**Objet :** *Acquisition d'équipements d'explorations fonctionnelles, de soins intensifs et de surveillance au profit des formations sanitaires*

**Source de financement :** BEI

**Accord de prêt :** N° FI 92917

Commencé le 08 avril 2024

Achévé le 08 avril 2024

Avril 2024

*[Signature]*

*[Signature]*



## Procès-verbal d'ouverture des plis

**Objet :** Dossier d'Appel d'Offres International N°025A/2024 n° 007/2023 du 21 février 2024 relatif à l'acquisition d'équipements d'explorations fonctionnelles, de soins intensifs et de surveillance au profit des formations sanitaires.

**Mode de passation :** Appel d'Offres Ouvert International.

L'an deux mil vingt-quatre, le lundi 08 avril à 11 heures 11 minutes, dans la salle de conférence du ministère de la santé au 1<sup>er</sup> étage, situé au Quartier Donaten Akpakpa Cotonou République du Bénin, le Comité d'Ouverture et d'Evaluation des Offres (COE) a procédé à la recevabilité et à l'ouverture des plis relatifs au marché cité en objet.

Ce dossier d'appel à concurrence a fait l'objet d'une publication dans *le journal la NATION du Bénin N°8437 du 23 février 2024, le journal des marchés publics du Bénin N°343 du 26 février 2024 et au JOUE pour compter du 21 février 2024*. La date limite de remise des offres était fixée au 08 avril 2024 à 10 heure 00 minutes (heure locale).

Le dossier d'appel à concurrence a été validé par la note n° PJ/INCO/LSH/2023-14567/RM/oC du 20 février 2024 de la Banque Européenne d'Investissement.

Ont pris part à cette séance conformément à la note de service n°013/MS/DC/SGM/RP-BEI/SPM/AAF du 03 avril 2024.

- Président : Gélasc T. ADOUNVO, Chef Projet -Régisseur ;
- Rapporteur : Paulin T. HOUESSOU, Spécialiste en Passation des Marchés du BEI ;
- Membres :

Administration	Nom et Prénom (s)	Qualité	Observations
BEI	YVORRA Alain	Consultant	<i>Sans voix délibérative</i>
Projet BEI	BOUKARI M. Nassirou	S/EMT	<i>voix délibérative</i>
DGMHED	FATON Alexandre	Chef Service MPR	<i>voix délibérative</i>
Projet BEI	DENANGBE D. Julien	Comptable BEI	<i>voix délibérative</i>
ANMH	BONON A. Josias	Technicien Sup. Maintenance Hospit	<i>voix délibérative</i>

Aux date et heure limites de dépôt des offres, Trente Un (31) candidats ont retiré le dossier et onze (11) soumissionnaires ont déposé leurs plis.

B  
9/10

Après avoir vérifié que le quorum est atteint, le Président du Comité d'Ouverture et d'Evaluation des Offres a ouvert la séance par la lecture des noms des soumissionnaires dont les offres ont été réceptionnées et enregistrées dans le registre spécial des offres. Il s'agit de :

Numéro d'ordre	Soumissionnaire	Date et heure de dépôt	Identité et contact du porteur	Pays d'origine	Observations
1	ALTHEA S.P.A	05/04/2024 17H 11	DIIL (scellé) BE N°014/MS/DC/S-DC	ITALY	Néant (lot 1 ; 3)
2	CARDIOLINE S.P.A SOCIO UNICO	08/04/2024 9H 01	HOUNKPADOE Jonam Tél : 96 66 25 37	ITALY	Néant (lot 1)
3	BS GROUPEMENT	08/04/2024 9H 02	DEGBO Maxime Tél : 96 10 20 28	BENIN	Néant (lot 1 ; 3)
4	INTER TRADE FOCUS	08/04/2024 9H 04	HOUETON Achille Tél : 69 90 55 19	BENIN	Néant (lot 1)
5	GROUPEMENT TCG SARI-XEE	08/04/2024 9H 08	AGBOGNONNON Rogation Tél : 97 76 48 77	BENIN/FRANCE	Néant (lot 1)
6	GROUPEMENT BIOSYSTEMS	08/04/2024 9H 09	NANGBE Déogratias Tél : 96 09 09 13	BENIN/FRANCE	Néant (lot 1 ; 2 ; 3)
7	FSE SARL	08/04/2024 9H 28	Lisbet TORES Tél : +32485029074	FRANCE	Néant (lot 1 ; 2 ; 3)
8	AFRICA MEDICAL SUPPLIER	08/04/2024 9H 29	MUNYANEZA Léon Tél : 94 64 99 31 4	RWANDA	Néant (lot 1 ; 3)
9	GROUPEMENT FMM-HP GROUP	08/04/2024 9H 39	ZANMENO Stanislas Tél : 97 68 30 07	BENIN/FRANCE	Néant (lot 1)
10	GROUPEMENT PALUTECH RELEVE SARL- AGENTIS	08/04/2024 9H 52	CHAKA Emile Tél : 97 88 73 90	BENIN/MAROC	Néant (lot 1 ; 2 ; 3)
11	GROUPEMENT MINAH- OUBEPHAM	08/04/2024 9H 58	AHOMAGNON Shédrac Tél : 97 20 28 21	BENIN	Néant (lot 1)

Le Comité d'Ouverture et d'Evaluation des Offres a ensuite procédé à la recevabilité et à l'ouverture des plis. *f*

*[Signature]*  
*[Signature]*  
*[Signature]*

## A-Examen de la recevabilité des plis

N°	Eléments à vérifier Soumissionnaires	Respect de la date et de l'heure limites de dépôt des plis	Respect du caractère anonymat des plis	Respect de l'intégrité des plis	Acceptation pour l'ouverture des offres : Accepté/Rejeté
1.	ALTHEA S.P.A	OUI	OUI	OUI	Accepté
2.	CARDIOLINE	OUI	OUI	OUI	Accepté
3.	BS GROUPEMENT	OUI	OUI	OUI	Accepté
4.	INTER TRADE FOCUS	OUI	OUI	OUI	Accepté
5.	GROUPEMENT TCG SARL-XEE	OUI	OUI	OUI	Accepté
6.	GROUPEMENT BIOSYSTEMS	OUI	OUI	OUI	Accepté
7.	FSE SARL	OUI	OUI	OUI	Accepté
8.	AFRICA MEDICAL SUPPLIER	OUI	OUI	OUI	Accepté
9.	GROUPEMENT FMM-HP GROUP	OUI	OUI	OUI	Accepté
10.	GROUPEMENT PALUTECH RELEVÉ SARL-AGENTIS	OUI	OUI	OUI	Accepté
11.	GROUPEMENT MINAH-OUBEPHAM	OUI	OUI	OUI	Accepté

Tableau de recevabilité des plis

## B-Ouverture des plis

L'ouverture des plis a consisté à la vérification de la présence matérielle des pièces essentielles constitutives de chaque offre. Les offres ainsi que les documents jugés les plus importants qui y sont annexés, ont été paraphés par les membres présents dudit comité.

Les résultats de cette vérification sont consignés dans le tableau ci-après :

En outre, la vérification de la présence des pièces a donné lieu aux observations suivantes :

- des soumissionnaires : **Rien à signaler**
- des membres du Comité d'Ouverture et d'Evaluation : **Rien à signaler**

Les listes de présence à cette séance sont en annexe.

Le Président a clôturé la séance à 18 heures 23 minutes.

Fait à Cotonou, le 08 avril 2024

Le Président

  
Gélase T. ADJUNVO

Le Rapporteur

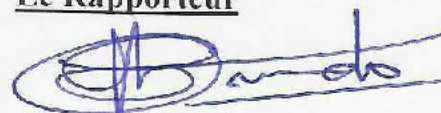
  
Paulin HOUESSOU  
SPM/BEI

Les membres

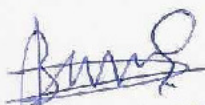
  
Benkadi M.  
Namin  
EMT/BEI

  
Julien D. DENASSE  
Comptable / BEI

  
BONON A. Jérémy  
Rpt ANMH/MS

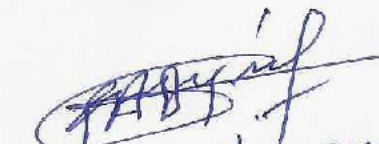
  
FATON Alexandre S.  
Chef S.M.P.R./BEH.

Observateur (en ligne)

YVORRA Alain



PROJET D'APPUI D'URGENCE AU PLAN DE PREPARATION ET DE RIPOSTE CONTRE LA COVID-19 BÉNIN

\*\*\*\*\*

BEI

Liste de présence à la séance d'ouverture des plus relatifs à l'Appel d'Offres International N°025A/2024 du 21 février 2024

(Liste de l'administration)

Salle de réunion 1<sup>er</sup> étage bâtiment du Ministre, le 08 avril 2024

N°	Nom et Prénom(s)	Structure représentée	Fonction/Qualité	Téléphone	Signature
01	ADOUNO T. Gélane	Régie-Projet	chef projet	97656522	
02	Houessou Y. Paulin	BEI	SPN	9777778	
03	BONON A. Josias	ANIMH/MS	Technicien Supérieur de l'enseignement hospitalier	9741-88-83	
04	FATON Alexandr Bonon	DGM HED	chef service MPR	97067470	
05	DENAGBE D. Julien	Comptable BEI	Comptable	97687532	
06	BOUKARY K. Nassim	BEI	SLERIT	97389341	



PROJET D'APPUI D'URGENCE AU PLAN DE PREPARATION ET DE RIPOSTE CONTRE LA COVID-19 BENIN

\*\*\*\*\*

BEI

Liste de présence à la séance d'ouverture des plis relatifs à l'Appel d'Offres International N°025A/2024 du 21 février 2024

(Liste des soumissionnaires /représentants)

Salle de réunion 1<sup>er</sup> étage bâtiment du Ministre, le 08 avril 2024

N°	Nom et Prénom(s)	Structure représentée	Fonction/ Qualité	Téléphone	Signature
01	AGOSSOU G. Etienne	Groupeement Politeck Reliance AGENTIS	Chef Service D A D	97 18 22 53 info@politeck-reliance.bj	
02	BALNA Justin	Groupeement TGG - XEE	Technicien	+226 7122 35 70 b.justin@tcg-bf.com	
03	BWEMBA Fidele	Africa medical supply	Représentant	46 49 93 14 fidele.derrick@pmail.com	
04	Torres Lisbeth	FSE SARL	Responsable appel d'offres et projets	+32 485 02 90 74 l.torres@fse-export.com	
05	TOLLO Gustave	Représentant FSE SARL	Représentant COCAC	Gustave Lambert 1961e yachoo.f	
06	NANGBE Dégratias	Groupeement BIO.SYSTEMS	Technicien	96 09 09 13 degratias_nangbe@yahoo.com	



PROJET D'APPUI D'URGENCE AU PLAN DE PREPARATION ET DE RIPOSTE CONTRE LA COVID-19 BENIN

\*\*\*\*\*

BEN

07	THATISSA LAÏCE	Groupement MIMAH SARL	Technicienne	<a href="mailto:huar.mel@miracle-sarl.com">huar.mel@miracle-sarl.com</a>	
08	KOUAGOU LYDIE	BS - groupe- ment AFRICA MEDICAL SUPPLIER	Secrétaire Commerciale	62 62 48 80 <a href="mailto:a.suedrac@miracle-sarl.com">a.suedrac@miracle-sarl.com</a>	
09	LÉON MUNYANÉZA		MANAGER	96 41 89 87 <a href="mailto:leon@afriamedicals.com">leon@afriamedicals.com</a>	
10	ACHILLE HOUEYON	INTERTRADE FOCUS	Technicien Commercial	46 49 92 14 69 30 55 15	
11	ZANMENOUSTANIBÉ	GROUPEMENT FMH- HFGROUP SARL	Agent Commercial	62 31 53 78 <a href="mailto:hfgroup@gmail.com">hfgroup@gmail.com</a>	



**FICHES D'OUVERTURE DES PLIS**

(Voir fiche d'ouverture ci-jointe)





**Fiche d'ouverture du Dossier d'Appel d'Offres International N°025A/2024 du 21 février 2024 relatif à l'acquisition d'équipements d'explorations fonctionnelles, de soins intensifs et de surveillance au profit des formations sanitaires**

**Lot 1 : Acquisition d'équipements médicaux d'exploration fonctionnelle au profit des formations sanitaires.**

N°	Pièces administratives et techniques	Présence des pièces					
		Pi n°01	Pi n°02	Pi n°03	Pi n°04	Pi n°05	
1.	Date de dépôt	05/04/2024	08/04/2024	08/04/2024	08/04/2024	08/04/2024	
2.	Heure de dépôt	17H 11	09H 01	09H 02	09H 04	09H 08	
3.	Nom du soumissionnaire	ALTHEA S.P.A		BS GROUPEMENT		INTER TRADE FOCUS	GROUPEMENT TCG SARL-XEE
4.	Clé USB	F	F (vide)	F	F	F	F
5.	Lettre de Soumission	F	F (8,5% remise BCG 200+	F	F	F	F
6.	Montant HT en F CFA/Euros	392 600 €	873 400 €	484.023.000 F CFA	470.000.000 F CFA HT Hors Taxes Hors Douanes	313.120.000 F CFA HT	
7.	Garantie de soumission	F (Déclaration de la transmission prochaine de la caution)		F (chèque de 7 500 €)	F (5.000.000) ECOBANK	F (5.000.000) BIC	F (5.000.000) ORABANK
8.	La confirmation écrite de l'habilitation du signataire à engager le Soumissionnaire	F	NA	F	F	F	NA
9.	Formulaire de prix des Fournitures fabriquées en dehors du pays de l'Acheteur, à importer	F	F	F	F	F	F

Lu et approuvé  
Lu et approuvé  
Lu et approuvé  
Lu et approuvé

Sauvegarde  
Comptable Projet  
DANS SA  
DATE



PROJET D'APPUI D'URGENCE AU PLAN DE PRÉPARATION ET DE RIPOSTE CONTRE LA COVID-19 BÉNIN

\*\*\*\*\*

BEI

10.	Liste des fournitures et calendrier de livraison	F	F	F	F	F	F
11.	Spécifications techniques des équipements	F	F	F	F	F	F
12.	Brochures techniques descriptives et illustrées avec des fiches techniques (originales pas de photocopies)	F	F	F	F	F	F
13.	La déclaration d'intégrité (CoI) de la BEI	F	F	F	F	F	F
14.	La déclaration environnementale et sociale de la BEI	F		F	F	F	F
15.	Un document établissant la disponibilité des pièces de rechanges et du service après-vente pour une durée d'au moins dix (10) ans	F	F	F	F	F	F
16.	Un manuel technique décrivant les équipements proposés par rapport aux spécifications	F	F	F	F	F	F
17.	Un manuel d'utilisation en Français avec des fiches de description de la maintenance et du mode d'emploi des équipements	F	F	F	F	F	F
18.	Les Etats financiers des trois dernières années (2020, 2021 et 2022) ou tous autres documents prouvant la capacité financière	F (2020 ; 2021 ; 2022)	F (2020 ; 2021 ; 2022)	F (2020 ; 2021 ; 2022)	F (2020 ; 2021 ; 2022)	F (2020 ; 2021 ; 2022)	F (XEB : 2019 ; 2020 ; 2021 ; ) (TCG : 2020 ; 2021 ; 2022)
19.	Références techniques (attestations de bonne exécution et les procès-verbaux de réception)	F	F	F	F	F	F

*Lu et approuvé*  
*F. RION*  
*AL e grand ID*

*Lu et approuvé*  
*Galena ROUANO*



PROJET D'APPUI D'URGENCE AU PLAN DE PRÉPARATION ET DE RIPOSTE CONTRE LA COVID-19 BÉNIN

\*\*\*\*\*

BEI

20.	Autorisation ou attestation du fabricant	F	F	F	F	F
21.	Références CE ou US FDA et autres Certificats ISO	F	F	F	F	F
22.	Attestation d'engagement signées par le fabricant prouvant que le service après-vente du candidat dispose des qualifications, des formations et des autorisations nécessaires pour la fourniture, le suivi et la maintenance des équipements proposés	F	F	F	F	F
23.	Moyens humains	F	F	F	F	F
24.	Moyens matériels	F	F	F	F	F



*Lot 1 : Acquisition d'équipements médicaux d'exploration fonctionnelle au profit des formations sanitaires. (Suite)*

N°	Pièces administratives et techniques	Présence des pièces								
		Pli n°06	Pli n°07	Pli n°08	Pli n°09	Pli n°10	Pli n°11			
1.	Date de dépôt	08/04/2024	08/04/2024	08/04/2024	08/04/2024	08/04/2024	08/04/2024	08/04/2024	08/04/2024	08/04/2024
2.	Heure de dépôt	09H 09	09H 28	09H 29	09H 39	09H 52	09H 58			
3.	Nom du soumissionnaire	GROUPEMENT BIOSYSTEMS	FSE SARL	AFRICA MEDICAL SUPPLIER	GROUPEMENT FMM-HP GROUP	GROUPEMENT PAUTECH RELEVE SARL- AGENTIS	GROUPEMENT MINAH- OUBEPHAM			
4.	Clé USB	F	F	F	F	F	F	F	F	F
5.	Lettre de Soumission	F	F	F (Rabais 3%)	F	F	F	F	F	F
6.	Montant HT en F CFA/Euros	405.049,562 FCFA HT hors douane	265.386,558 FCFA HT hors douanes soit 404.579,20 €	570.400 \$ (Dollars Avec rabais 3% soit 553.228 \$	360.000 000 F CFA HT Hors Douanes	218.100.000 F CFA HT Hors Douanes	455.000.000 F CFA HT Hors Douanes			
7.	Garantie de soumission	F (5.000.000) BSIC	F (5.000.000) KBC	7.621 € soit 10.652.720 FRW (MUA)	F (5.000.000) FONAGA	F (5.000.000) AFGC	F (5.000.000) FONAGA			
8.	La confirmation écrite de l'habilitation du signataire à engager le Soumissionnaire	F	F	F	F	F	F	F	F	F
9.	Formulaire de prix des Fournitures fabriquées en dehors du pays	F	F	F	F	F	F	F	F	F

*Lu et approuvé*

*Lu et approuvé*

*NIM GBE délégation  
Représentant Groupement  
BIOSYSTEMS*

*Groupement FMM-HP GARDOP Soud*



PROJET D'APPUI D'URGENCE AU PLAN DE PRÉPARATION ET DE RIPOSTE CONTRE LA COVID-19 BÉNIN

\*\*\*\*\*

BEI

	l'Acheteur, à importer								
10.	Liste des fournitures et calendrier de livraison	F	F	F	F	F	F	F	F
11.	Spécifications techniques des équipements	F	F	F	F	F	F	F	F
12.	Brochures techniques descriptives et illustrées avec des fiches techniques (originales pas de photocopies)	F	F	F	F	F	F	F	F
13.	La déclaration d'intégrité (CoJ) de la BEI	F	F	F	F	F	F	F	F
14.	La déclaration environnementale et sociale de la BEI	F	F	F	F	F	F	F	F
15.	Un document établissant la disponibilité des pièces de rechanges et du service après-vente pour une durée d'au moins dix (10) ans	F	F	F	F	F	F	F	F
16.	Un manuel technique décrivant les équipements proposés par rapport aux spécifications	F	F	F	F	F	F	F	F
17.	Un manuel d'utilisation en Français avec des fiches de description de la maintenance et du mode d'emploi des équipements	F	F	F	F	F	F	F	F



PROJET D'APPUI D'URGENCE AU PLAN DE PRÉPARATION ET DE RIPOSTE CONTRE LA COVID-19 BÉNIN

\*\*\*\*\*

BEI

18.	Les Etats financiers des trois dernières années (2020,2021 et 2022) ou tous autres documents prouvant la capacité financière	F (2020 ; 2021 ; 2022)	F (2020 ; 2021 ; 2022)	F (2020 ; 2021 ; 2022)	F (2020 ; 2021 ; 2022)	F (2020 ; 2021 ; 2022)	F (MINAH ; 2020 ;2021 ;2022) (OUBEPHAM ; 2020 ;2021 ;2022)
19.	Références techniques (attestations de bonne exécution et les procès-verbaux de réception)	F	F	F	F	F	F
20.	Autorisation ou attestation du fabricant	F	F	F	F	F	F
21.	Références CE ou US FDA et autres Certificats ISO	F	F	F	F	F	F
22.	Attestation d'engagement signées par le fabricant prouvant que le service après-vente du candidat dispose des qualifications, des formations et des autorisations nécessaires pour la fourniture, le suivi et la maintenance des équipements proposés	F	F	F	F	F	F
23.	Moyens humains	F	F	F	F	F	F
24.	Moyens matériels	F	F	F	F	F	F



Lot 2 : Acquisition d'équipements médicaux de soins intensifs au profit des formations sanitaires

N°	Pièces administratives et techniques	Présence des pièces			
		Pli n°03	Pli n°06	Pli n°07	Pli n°10
1.	Date de dépôt	08/04/2024	08/04/2024	08/04/2024	08/04/2024
2.	Heure de dépôt	09H 02	09H 09	09H 28	09H 52
3.	Nom du soumissionnaire	BS GROUPEMENT	GROUPEMENT BIOSYSTEMS	FSE SARL	GROUPEMENT PALUTECH RELEVÉ SARL- AGENTIS
4.	Clé USB	F	F	F	F
5.	Lettre de Soumission	F	F	F	F
6.	Montant HT en F CFA/Euros	848.577.306 F CFA	2.146.080.659 FCFA HT Hors Douanes	940.417.738 F CFA soit 1.433.657,60 €	620.150.000 F CFA HT
7.	Garantie de soumission	F (10.052.000 FCFA)	F(10.052.000 F CFA) BSIC	F (10.052.000) KBC	F (10.052.000) AFGC
8.	La confirmation écrite de l'habilitation du signataire à engager le Soumissionnaire	F	F	F	F
9.	Formulaire de prix des Fournitures fabriquées en dehors du pays de l'Acheteur, à importer	F	F	F	F
10.	Liste des fournitures et calendrier de livraison	F	F	F	F



11.	Spécifications techniques des équipements	F	F	F	F	
12.	Brochures techniques descriptives et illustrées avec des fiches techniques (originales pas de photocopies)	F	F	F	F	
13.	La déclaration d'intégrité (CoI) de la BEI	F	F	F	F	
14.	La déclaration environnementale et sociale de la BEI	F	F	F	F	
15.	Un document établissant la disponibilité des pièces de rechanges et du service après-vente pour une durée d'au moins dix (10) ans	F	F	F	F	
16.	Un manuel technique décrivant les équipements proposés par rapport aux spécifications	F	F	F	F	
17.	Un manuel d'utilisation en Français avec des fiches de description de la maintenance et du mode d'emploi des équipements	F	F	F	F	
18.	Les Etats financiers des trois dernières années (2020, 2021 et 2022) ou tous autres documents prouvant la capacité financière	F (2020 ; 2021 ; 2022)	F (2020 ; 2021 ; 2022)	F (2020 ; 2021 ; 2022)	F (2020 ; 2021 ; 2022)	
19.	Références techniques (attestations de bonne exécution et les procès-verbaux de réception)	F	F	F	F	





PROJET D'APPUI D'URGENCE AU PLAN DE PRÉPARATION ET DE RIPOSTE CONTRE LA COVID-19 BÉNIN

\*\*\*\*\*

BEI

20.	Autorisation ou attestation du fabricant	F	F	F	F	
21.	Références CE ou US FDA et autres Certificats ISO	F	F	F	F	
22.	Attestation d'engagement signées par le fabricant prouvant que le service après-vente du candidat dispose des qualifications, des formations et des autorisations nécessaires pour la fourniture, le suivi et la maintenance des équipements proposés	F	F	F	F	
23.	Moyens humains	F	F	F	F	
24.	Moyens matériels	F	F	F	F	



*Lot 3 : Acquisition d'équipements médicaux de surveillance au profit des formations sanitaires (suite 1).*

N°	Pièces administratives et techniques	Présence des pièces							
		Pli n°01	Pli n°03	Pli n°06	Pli n°07	Pli n°08	Pli n°10		
1.	Date de dépôt	05/04/2024	08/04/2024	08/04/2024	08/04/2024	08/04/2024	08/04/2024	08/04/2024	
2.	Heure de dépôt	17H 11	09H 02	09H 09	09H 28	09H 29	09H 52		
3.	Nom du soumissionnaire	ALTHEA S.P.A	BS GROUPEMENT	GROUPEMENT BIOSYSTEMS	FSE SARL	AFRICA MEDICAL SUPPLIER	GROUPEMENT PALUTECH RELEVE SARL-AGENTIS		
4.	Clé USB	F	F	F	F	F	F	F	
5.	Lettre de Soumission	F	F	F	F	F (Rabais 3%)	F	F	
6.	Montant HT en F CFA/Euros	822.125 €	1.395.537.866 F CFA	2.146.080.659 F CFA HT Hors Douanes	779.456.359 F CFA soit 1.188.273,56 €	2.498.970 S (Dollars américain) Avec rabais 3% soit 2.424.000 S	819.200.000 F CFA HT		
7.	Garantie de soumission	F (Déclaration de la transmission prochaine de la caution)	F (19.356.000 FCFEA) ECOBANK	F (19.356.000) BSIC	F (19.356.000) KBC	F (19.356.000 F CFA) BK ASSURANCE	F (19.356.000 FCFEA) AFGC		
8.	La confirmation écrite de l'habilitation du signataire à engager le Soumissionnaire	F	F	F	F	NA	F		
9.	Formulaire de prix des	F	F	F	F	F	F		



PROJET D'APPUI D'URGENCE AU PLAN DE PRÉPARATION ET DE RIPOSTE CONTRE LA COVID-19 BÉNIN

\*\*\*\*\*

BEI

	Fournitures fabriquées							
10.	Liste des fournitures et calendrier de livraison	F	F	F	F	F	F	F
11.	Spécifications techniques des équipements	F	F	F	F	F	F	F
12.	Brochures techniques descriptives et illustrées avec des fiches techniques (originales pas de photocopies)	F	F	F	F	F	F	F
13.	La déclaration d'intégrité (CoI) de la BEI	F	F	F	F	F	F	F
14.	La déclaration environnementale et sociale de la BEI	F	H	F	F	F	F	F
15.	Un document établissant la disponibilité des pièces de rechanges et du service après-vente pour une durée d'au moins dix (10) ans	F	F	F	F	F	F	F
16.	Un manuel technique décrivant les équipements proposés par rapport aux spécifications	F	F	F	F	F	F	F
17.	Un manuel d'utilisation en Français avec des fiches de description de la maintenance et du mode d'emploi des équipements	F	F	F	F	F	F	F
18.	Les Etats financiers des trois dernières années (2020,2021 et 2022) ou tous autres documents	F (2020 ; 2021 ; 2022)	F (2020 ; 2021 ; 2022)	F (2020 ; 2021 ; 2022)	F (2020 ; 2021 ; 2022)	F (2020 ; 2021 ; 2022)	F (2020 ; 2021 ; 2022)	F (2020 ; 2021 ; 2022)



PROJET D'APPUI D'URGENCE AU PLAN DE PRÉPARATION ET DE RIPOSTE CONTRE LA COVID-19 BENIN

\*\*\*\*\*

BEI

	prouvant la capacité financière							
19.	Références techniques (attestations de bonne exécution et les procès-verbaux de réception)	F	F	F	F	F	F	F
20.	Autorisation ou attestation du fabricant	F	F	F	F	F	F	F
21.	Références CE ou US FDA et autres Certificats ISO	F	F	F	F	F	F	F
22.	Attestation d'engagement signées par le fabricant prouvant que le service après-vente du candidat dispose des qualifications, des formations et des autorisations nécessaires pour la fourniture, le suivi et la maintenance des équipements proposés	F	F	F	F	F	F	F
23.	Moyens humains	F	F	F	F	F	F	F
24.	Moyens matériels	F	F	F	F	F	F	F

BONON A. JOBIN

Lu et approuvé  
 ROSSON Stévenie  
 15/01/20  
 Rep. Groupement Palatit Agricis  
 Lu et approuvé  
 Torres Lisbeth  
 FSE SAP  
 LÉON MOUNYANERZA  
 Lu et approuvé  
 KOUNGOU Yegha  
 BS Groupement  
 Lu et approuvé  
 THATISSA Larice  
 Groupement TINAH/  
 OUBERPHANTH  
 AFRICA MEDICAL SUPPLIER

Pour tous vos travaux d'imprimerie:

- Affiches, relecture de rapport, Editions, Gadgets publicitaires, boîtes de produits, checks, felpart, dépliants

- et tous autres imprimés. adressez-vous à NATION-IMPRESSION, l'imprimerie de l'ONIP.

Nos prix sont fraccassés, travail rapide et soigné

Office National d'Imprimerie et de Presse  
Tel: 21 30 11 52 / 21 30 03 99 Fax: (229) 21 30 24 63

## Le Supplément publicitaire du quotidien "La Nation"

Avis d'appel d'offre international

### AVIS D'APPEL D'OFFRES INTERNATIONAL

Pays : République du Bénin

Nom du Projet : **Projet d'Appel d'Urgence au Plan de Préparation et de Riposte contre la COVID-19 Bénin**

Numéro du contrat de financement : **N° F192017**

Intitulé du Marché : **Acquisition d'équipements d'explorations fonctionnelles, de soins intensifs et de surveillance au profit des formations sanitaires**

Référence : **DADI N° 023A/2024**

- Le Gouvernement du Bénin a reçu un financement de la Banque Européenne d'Investissement pour financer le **Projet d'Appel d'Urgence au Plan de Préparation et de Riposte contre la COVID-19 Bénin** et a l'intention d'utiliser une partie de ce don pour effectuer des paiements au titre du Marché relatif à l'acquisition d'équipements d'explorations fonctionnelles, de soins intensifs et de surveillance au profit des formations sanitaires.
- Le **Projet d'Appel d'Urgence au Plan de Préparation et de Riposte contre la COVID-19 Bénin** sollicite des offres fermées de la part de soumissionnaires éligibles et répondant aux qualifications requises pour fournir les équipements et après acquisition d'équipements d'explorations fonctionnelles, de soins intensifs et de surveillance au profit des formations sanitaires. Le marché est en trois (03) lots:
  - Lot 1 : Acquisition d'équipements médicaux d'exploration fonctionnelle au profit des formations sanitaires ;
  - Lot 2 : Acquisition d'équipements médicaux de soins intensifs au profit des formations sanitaires ;
  - Lot 3 : Acquisition d'équipements médicaux de surveillance au profit des formations sanitaires ;
- La procédure sera conduite par mise en concurrence internationale en recourant à un Appel d'Offres (AO) telle que définie dans le Guide pour la passation de marchés pour le compte de la BEI, 2018 et ouverte à tous les soumissionnaires de pays éligibles tels que définis dans les Règles de passation des marchés. Site web : <https://www.eib.org/fr/publications/guide-acqureurement>.
- Les critères d'évaluation sont :

#### Chiffre d'affaire annuel moyen et capacité financière

- Avoir réalisé durant les trois dernières années (2020, 2021 et 2022), un chiffre d'affaires moyen annuel égal au moins à 1,5 fois le montant de l'offre. Le Soumissionnaire doit joindre à son offre toute preuve (bilans financiers certifiés des trois dernières années, ou tous autres documents prouvant la capacité financière) de ses chiffres d'affaires démontrant la solvabilité actuelle du Soumissionnaire, basée sur les critères suivants : Ratio de liquidité  $\geq 1,1$  ; Ratio d'endettement  $\leq 80\%$ .

#### Capacité technique

- Avoir exercé en tant que fournisseur ou membre de groupement au moins deux (02) marchés de nature et de taille similaire dans le domaine, d'équipements médicaux d'exploration fonctionnelle (LOT1), d'équipements médicaux de soins intensifs (LOT2)

et d'équipements médicaux de surveillance (LOT 3), respectant les normes requises au cours des cinq (05) dernières années (2018, 2019, 2020, 2021 et 2022 y compris l'année en cours). A cet effet, le soumissionnaire doit joindre à son offre la liste des marchés exécutés, les attestations de bonne exécution et les procès-verbaux de réception montrant qu'il a exécuté lesdits marchés. Le soumissionnaire gagnant sera invité à soumettre des copies certifiées conforme à l'original (légalisées) de ces documents en plus des copies des contrats exécutés avant l'attribution du contrat.

Un marché similaire est un marché portant sur l'acquisition d'équipements d'explorations fonctionnelles, de soins intensifs et de surveillance selon le lot et de montants respectivement au moins égal à :

- Pour le lot 1 : 500 000 000 F CFA ou équivalent dans une autre monnaie librement convertible ;
- Pour le lot 2 : 1 005 146 622 F CFA ou équivalent dans une autre monnaie librement convertible ;
- Pour le lot 3 : 1 935 551 800 F CFA ou équivalent dans une autre monnaie librement convertible

- Produire l'autorisation du fabricant et l'attestation d'engagement signées par le fabricant prouvant que le service après-vente du candidat dispose des qualifications, des formations et des autorisations nécessaires pour la fourniture, le suivi et la maintenance des équipements proposés dans cet appel d'offres (documents originaux et comportant les références de l'AOO) sous la supervision du fabricant.

Moyens humains : disposer au moins de :

- 01 Ingénieur biomédical ayant une expérience professionnelle d'au moins cinq (05) ans dont au moins trois (03) ans dans le domaine du lot choisi ;
- 05 Techniciens supérieurs en maintenance biomédicale ou équivalent ayant une expérience de trois (03) ans minimum dans le domaine du lot choisi ;

Les curricula vitae datés et signés de ce personnel sont exigés.

Moyens matériels pour l'atelier : disposer au moins :

- Un atelier de réparation ;
- 1 véhicule utilitaire

le soumissionnaire devra apporter la preuve de la disponibilité, à la date limite de soumission des Offres, d'un service après-vente et de pièces détachées implanté dans le pays de l'Acheteur depuis au moins 6 mois, pour les Fournitures proposées dans l'Offre.

NR :

- ✓ Un candidat peut soumissionner à un ou plusieurs lots et peut en être attributaire dès lors qu'il répond aux critères de qualification distinctement pour chacun des lots.
- ✓ Lorsqu'un soumissionnaire est potentiel attributaire sur plusieurs lots dont il ne peut être attributaire à la fois, on lui attribuera le (s) lot (s) sur lequel (s) son offre l'écart entre son montant et celui de son rival immédiat est le plus élevé.

Les offres variantes ne seront pas prises en considération

- Les soumissionnaires intéressés peuvent obtenir le dossier d'Appel d'Offres complet en français en envoyant un e-mail à [spm@onip.gov.bj](mailto:spm@onip.gov.bj).

Tout soumissionnaire éventuel des éclaircissements sur les documents contacter l'Acheteur, par écrit, à l'adresse de l'Acheteur indiquée ci-dessus. L'Acheteur répondra, au plus tard sept (07) jours avant la date limite de dépôt des offres, par écrit à toute demande d'éclaircissements reçue au plus tard quatorze (14) jours avant la date limite de dépôt des Offres. Il adressera une copie de sa réponse (indiquant la question posée mais sans mention de son origine) à tous les Soumissionnaires éventuels qui auront obtenu les Documents d'Appel d'Offres conformément à l'article 6.3 des IS. Et les DPAO le prévoient, l'Acheteur publiera également sa réponse sur la page Web identifiée dans les DPAO. Au cas où l'Acheteur jugerait nécessaire de modifier les Documents d'Appel d'Offres suite aux éclaircissements fournis, il le fera conformément à la procédure stipulée à la clause 8 et à l'article 22.2 des IS.

- Les offres devront être remises à l'adresse mentionnée dans le DAD au plus tard le 08 avril 2024 à 10 heures 00 minute (heure locale). La soumission des offres par voie électronique ne sera pas autorisée. Les offres remises en retard ne seront pas acceptées. Les offres seront ouvertes en présence des représentants des soumissionnaires et des personnes présentes, le 08 avril 2024 à 10 heures 30 min. heure locale.

- Les offres doivent être accompagnées de Garanties de l'offre de montant en FCFA ou équivalent dans une autre monnaie librement convertible :

- Lot 1 : Cinq millions (5 000 000) FCFA ;
- Lot 2 : Dix millions cinquante-deux mille (10 052 000) FCFA ;
- Lot 3 : Dix-neuf millions trois cent cinquante-six mille (19 356 600) FCFA ;

Les offres demeureront valides pendant une durée de cent vingt (120) jours à compter de la date de leur ouverture.

21 FEV 2024  
LE CHEF PROJET  
REBIBOURI  
M. ADOUNYO  
Chef Projet-Registreur



# JOURNAL DES MARCHÉS PUBLICS

N° 343



## SOMMAIRE

- Addendum
- Avis d'appel à concurrence
- Avis d'attribution définitive
- Procès-verbal d'attribution
- Procès-verbal d'ouverture
- Constitution de liste restreinte



PARUTION DU 26 FEVRIER 2024

## AVIS D'APPEL D'OFFRES INTERNATIONAL

*Pays* : République du Bénin

*Nom du Projet* : **Projet d'Appui d'Urgence au Plan de Préparation et de Riposte contre la COVID-19 Bénin**

*Numéro du contrat de financement* : N° FI 92917

*Intitulé du Marché* : *Acquisition d'équipements d'explorations fonctionnelles, de soins intensifs et de surveillance au profit des formations sanitaires.*

*Référence* : DAOI N° 025A/2024

1. Le Gouvernement du Bénin a reçu un financement de la Banque Européenne d'Investissement pour financer le **Projet d'Appui d'Urgence au Plan de Préparation et de Riposte contre la COVID-19 Bénin** et, à l'intention d'utiliser une partie de ce don pour effectuer des paiements au titre du Marché relatif à l'acquisition d'équipements d'explorations fonctionnelles, de soins intensifs et de surveillance au profit des formations sanitaires.
2. Le **Projet d'Appui d'Urgence au Plan de Préparation et de Riposte contre la COVID-19 Bénin** sollicite des offres fermées de la part de soumissionnaires éligibles et répondant aux qualifications requises pour fournir les équipements ci-après : acquisition d'équipements d'explorations fonctionnelles, de soins intensifs et de surveillance au profit des formations sanitaires. Le marché est en trois (03) lots :
  - Lot 1 : Acquisition d'équipements médicaux d'exploration fonctionnelle au profit des formations sanitaires ;
  - Lot 2 : Acquisition d'équipements médicaux de soins intensifs au profit des formations sanitaires ;
  - Lot 3 : Acquisition d'équipements médicaux de surveillance au profit des formations sanitaires ;
3. La procédure sera conduite par mise en concurrence internationale en recourant à un Appel d'Offres (AO) telle que définie dans le « Guide pour la passation de marchés pour le compte de la BEI, 2018 et ouverte à tous les soumissionnaires de pays éligibles tels que définis dans les Règles de passation des marchés. Site web : <https://www.eib.org/fr/publications/guide-to-procurement>.

4. Les critères d'évaluation sont :

### **Chiffre d'affaire annuel moyen et capacité financière**

- Avoir réalisé durant les trois dernières années (2020, 2021 et 2022), un chiffre d'affaires moyen annuel égal au moins à 1,5 fois le montant de l'offre. Le Soumissionnaire doit joindre à son offre toute preuve (États financiers certifiés des trois dernières années, ou tous autres documents prouvant la capacité financière) de ses chiffres d'affaires démontrant la solvabilité actuelle du Soumissionnaire, basée sur les critères suivants : Ratio de liquidité  $\geq 1,1$  ; Ratio d'endettement  $\leq 80\%$ .

### **Capacité technique**

- Avoir exécuté en tant que fournisseur ou membre de groupement au moins deux (02) marchés de nature et de taille similaire dans le domaine, d'équipements médicaux d'exploration fonctionnelle (LOT1), d'équipements médicaux de soins intensifs (LOT2)

*Acquisition d'équipements d'explorations fonctionnelles, de soins intensifs et de surveillance au profit des formations sanitaires.*

et d'équipements médicaux de surveillance (LOT 3), respectant les normes requises au cours des cinq (05) dernières années (2018, 2019, 2020, 2021 et 2022 y compris l'année en cours). A cet effet, le soumissionnaire doit joindre à son offre la liste des marchés exécutés, les attestations de bonne exécution et les procès-verbaux de réception montrant qu'il a exécuté lesdits marchés. Le soumissionnaire gagnant sera invité à soumettre des copies certifiées conforme à l'original (légalisées) de ces documents en plus des copies des contrats exécutés avant l'attribution du contrat.

Un marché similaire est un marché portant sur l'acquisition d'équipements d'explorations fonctionnelles, de soins intensifs et de surveillance selon le lot et de montants respectivement au moins égal à :

- Pour le lot 1 : 500 000 000 F CFA ou équivalent dans une autre monnaie librement convertible ;
  - Pour le lot 2 : 1 005 146 622 F CFA ou équivalent dans une autre monnaie librement convertible ;
  - Pour le lot 3 : 1 935 551 800 F CFA ou équivalent dans une autre monnaie librement convertible.
- Produire l'autorisation du fabricant et l'attestation d'engagement signées par le fabricant prouvant que le service après-vente du candidat dispose des qualifications, des formations et des autorisations nécessaires pour la fourniture, le suivi et la maintenance des équipements proposés dans cet appel d'offres (documents exigés et comportant les références de l'ACO) sous la supervision du fabricant.

**Moyens humains : disposer au moins de :**

- 01 Ingénieur biomédical ayant une expérience professionnelle d'au moins cinq (05) ans dont au moins trois (03) ans dans le domaine du lot choisi ;
- 05 Techniciens supérieurs en maintenance biomédicale ou équivalent ayant une expérience de trois (03) ans minimum dans le domaine du lot choisi ;

Les curricula vitae datés et signés de ce personnel sont exigés.

**Moyens matériels pour l'atelier : disposer au moins:**

- Un atelier de réparation ;
- 1 véhicule utilitaire.

le soumissionnaire devra apporter la preuve de la disponibilité, à la date limite de soumission des Offres, d'un service après-vente et de pièces détachées implanté dans le pays de l'Acheteur depuis au moins 6 mois, pour les Fournitures proposées dans l'Offre<sup>1</sup>.

<sup>1</sup> Une alternative acceptable pour satisfaire ce critère est la preuve fournie par le soumissionnaire d'une expérience réussie durant les cinq (5) dernières années de création et d'exploitation sur une période minimum d'un an d'un service après-vente dans un pays étranger autre que le pays de l'acheteur lui permettant d'intervenir en cas de panne des équipements dans les 48 heures ou plus tard.



NB :

- ✓ *Un candidat peut soumissionner à un ou plusieurs lots et peut en être attributaire dès lors qu'il répond aux critères de qualification distinctement pour chacun des lots.*
- ✓ *Lorsqu'un soumissionnaire est potentiel attributaire sur plusieurs lots dont il ne peut être attributaire à la fois, on lui attribuera le (s) lot (s) sur lequel (lesquels) l'écart entre son montant et celui de son suivant immédiat est le plus élevé.*

Les offres variantes ne seront pas prises en considération

5. Les soumissionnaires intéressés peuvent obtenir le dossier d'Appel d'offres complet en français en envoyant un e-mail à [spmbci@gouv.bj](mailto:spmbci@gouv.bj).

Tout Soumissionnaire éventuel désirant des éclaircissements sur les documents contactera l'Acheteur, par écrit, à l'adresse de l'Acheteur indiquée ci-dessus. L'Acheteur répondra, au plus tard sept (07) jours avant la date limite de dépôt des offres, par écrit à toute demande d'éclaircissements reçue au plus tard quatorze (14) jours avant la date limite de dépôt des Offres. Il adressera une copie de sa réponse (indiquant la question posée mais sans mention de son origine) à tous les Soumissionnaires éventuels qui auront obtenu les Documents d'Appel d'Offres conformément à l'article 6.3 des IS. Si les DPAO le prévoient, l'Acheteur publiera également sa réponse sur la page Web identifiée dans les DPAO. Au cas où l'Acheteur jugerait nécessaire de modifier les Documents d'Appel d'Offres suite aux éclaircissements fournis, il le fera conformément à la procédure stipulée à la clause 8 et à l'article 22.2 des IS.

6. Les offres devront être remises à l'adresse mentionnée dans le DAO au plus tard le 08 avril 2024 à 10 heures 00 minute (heure locale). La soumission des offres par voie électronique ne sera pas autorisée. Les offres remises en retard ne seront pas acceptées. Les offres seront ouvertes en présence des représentants des soumissionnaires et des personnes présentes, le 08 avril 2024 à 10 heures 30 mn, heure locale.
7. Les offres doivent être accompagnées de Garanties de l'offre de montant en FCFA ou équivalent dans une autre monnaie librement convertible :
- Lot 1 : Cinq millions (5 000 000) FCFA ;
  - Lot 2 : Dix millions cinquante-deux mille (10 052 000) FCFA.
  - Lot 3 : Dix-neuf millions trois cent cinquante-six mille (19 356 000) FCFA.

Les offres demeureront valides pendant une durée de cent vingt (120) jours à compter de la date de leur ouverture.

Donou, le 21 FEV 2024

 **Abdou T. ABOUNVO**  
Chef Projet-Regisseur

Acquisition d'équipements d'explorations fonctionnelles, de soins intensifs et de surveillance au profit des formations sanitaires.

Bulletin officiel des marchés publics au Bénin N° 343 du 26 février 2024

# BÉNIN: ÉQUIPEMENTS MÉDICAUX

## DOSSIER D'APPEL D'OFFRES INTERNATIONAL RELATIF À L'ACQUISITION D'ÉQUIPEMENTS D'EXPLORATIONS FONCTIONNELLES, DE SOINS INTENSIFS ET DE SURVEILLANCE AU PROFIT DES FORMATIONS SANITAIRES.

Avis de marché ou de concession – régime ordinaire

### 1 Acheteur

---

#### 1.1 Acheteur

*Nom officiel:* Ministère de la santé du Bénin - REGIE DU PROJET DE RIPOSTE SANITAIRE COVID-19 BENIN

*Forme juridique de l'acheteur:* Organisme de droit public

*Activité du pouvoir adjudicateur:* Santé

### 2 Procédure

---

#### 2.1 Procédure

*Titre:* Dossier d'appel d'offres international relatif à l'acquisition d'équipements d'explorations fonctionnelles, de soins intensifs et de surveillance au profit des formations sanitaires.

*Description:* Le Gouvernement du Bénin a reçu un financement de la Banque Européenne d'Investissement pour financer le Projet d'Appui d'Urgence au Plan de Préparation et de Riposte contre la COVID-19 Bénin et, à l'intention d'utiliser une partie de ce don pour effectuer des paiements au titre du Marché relatif à l'acquisition d'équipements d'explorations fonctionnelles, de soins intensifs et de surveillance au profit des formations sanitaires.

*Identifiant de la procédure:* 8511e4e9-e5e7-4ad3-b6ad-bafd08212073

*Identifiant interne:* EIB-GtP/INCO/DAOI n°025A/2024

*Type de procédure:* Ouverte

*La procédure est accélérée:* non

#### 2.1.1 Objet

*Nature du marché:* Fournitures

*Nomenclature principale (cpv):* 33100000 Équipements médicaux

#### 2.1.4 Informations générales

*Informations complémentaires:* La procédure sera conduite par mise en concurrence internationale en recourant à un Appel d'Offres (AO) telle que définie dans le « Guide pour la passation de marchés pour le compte de la BEI, 2018 et ouverte à tous les soumissionnaires de pays éligibles tels que définis dans les Règles de passation des marchés. Site web : <https://www.eib.org/fr/publications/guide-to-procurement>. Les documents du marché sont disponibles gratuitement en accès direct non restreint et complet, à l'adresse (URL) : Cliquer ici pour saisir l'URL. <https://sante.gouv.bj> (consultation) et [spmbel@gouv.bj](mailto:spmbel@gouv.bj) (retrait ou mise à disposition de la documentation). Un candidat peut soumissionner à un ou plusieurs lots et peut en être attributaire dès lors qu'il répond aux critères de qualification distinctement pour chacun des lots. Lorsqu'un soumissionnaire est potentiel attributaire sur plusieurs lots dont il ne peut être attributaire à la fois, on lui attribuera le (s) lot (s) sur lequel (lesquels) l'écart entre son montant et celui de son suivant immédiat est le plus élevé. Obligation d'indiquer les noms et qualifications professionnelles des membres du personnel chargés de l'exécution du marché. Lieu principal d'exécution: Les Formations sanitaires (en annexes au DAOI).

*Base juridique:*

Autre

Ce marché sera financé par la Banque Européenne d'Investissement (BEI) et est soumis au Guide de passation des marchés de la BEI. -

### 2.1.5 Conditions du marché public

Conditions de présentation:

Nombre maximal de lots pour lesquels un soumissionnaire peut présenter une offre: 3

Conditions du marché:

Nombre maximal de lots pouvant être attribués à un soumissionnaire dans le cadre de marchés: 3

### 2.1.6 Motifs d'exclusion

Blanchiment de capitaux ou financement du terrorisme:

5 Lot

---

### 5.1 Identifiant technique du lot: LOT-0001

Titre: Acquisition d'équipements médicaux d'exploration fonctionnelle au profit des formations sanitaires - Lot 1

Description: Le Gouvernement du Bénin a reçu un financement de la Banque Européenne d'Investissement pour financer le Projet d'Appui d'Urgence au Plan de Préparation et de Riposte contre la COVID-19 Bénin et, à l'intention d'utiliser une partie de ce don pour effectuer des paiements au titre du Marché relatif à l'acquisition d'équipements d'explorations fonctionnelles, de soins intensifs et de surveillance au profit des formations sanitaires. Le Projet d'Appui d'Urgence au Plan de Préparation et de Riposte contre la COVID-19 Bénin sollicite des offres fermées de la part de soumissionnaires éligibles et répondant aux qualifications requises pour fournir les équipements ci-après : acquisition d'équipements d'explorations fonctionnelles, de soins intensifs et de surveillance au profit des formations sanitaires. Le marché est en trois (03) lots dont le lot n°1 est relatif à l'acquisition d'équipements médicaux d'exploration fonctionnelle au profit des formations sanitaires soit : 200 APPAREIL D'ECG 12 PISTES.

Identifiant interne: Lot 1 - 200 APPAREIL D'ECG 12 PISTES.

#### 5.1.1 Objet

Nature du marché: Fournitures

Nomenclature principale (cpv): 33100000 Équipements médicaux

#### 5.1.3 Durée estimée

Durée: 120 DAY

#### 5.1.6 Informations générales

Participation réservée: La participation n'est pas réservée.

Projet de passation de marché financé en totalité ou en partie par des fonds de l'UE

#### 5.1.9 Critères de sélection

Critère:

Type: Capacité économique et financière

Description: Le prix n'est pas le seul critère d'attribution et tous les critères sont énoncés uniquement dans les documents du marché

Critère:

Type: Capacité technique et professionnelle

Description: Le prix n'est pas le seul critère d'attribution et tous les critères sont énoncés uniquement dans les documents du marché

#### 5.1.11 Documents de marché

Langues dans lesquelles les documents de marché sont officiellement disponibles: français

Adresse des documents de marché: <https://sante.gouv.bj/>

#### 5.1.12 Conditions du marché public

Conditions de présentation:

*Présentation par voie électronique:* Non autorisée

*Langues dans lesquelles les offres ou demandes de participation peuvent être présentées:* français

*Catalogue électronique:* Non autorisée

*Variante:* Non autorisée

*Date limite de réception des offres:* 2024-04-08-01:00 10:00:00-01:00

*Date limite de validité de l'offre:* 120 DAY

*Informations relatives à l'ouverture publique:*

*Date d'ouverture:* 2024-04-08-01:00 10:30:00-01:00

*Lieu:* Salle de conférence du ministère de la santé au 1er étage, situé au Quartier Donaten Akpakpa Cotonou République du Bénin (Rez de chaussée, bâtiment Cabinet du Ministre)

*Conditions du marché:*

*Facturation en ligne:* Non autorisée

*La commande en ligne sera utilisée:* non

#### **5.1.15 Techniques**

*Accord-cadre:*

Pas d'accord-cadre

*Informations sur le système d'acquisition dynamique:*

Pas de système d'acquisition dynamique

#### **5.1.16 Informations complémentaires, médiation et réexamen**

*Organisation chargée des procédures de recours:* Autorité de Régulation des Marchés Publics du Bénin en premier ressort

*Organisation qui fournit un accès hors ligne aux documents de marché:* Ministère de la santé du Bénin - REGIE DU PROJET DE RIPOSTE SANITAIRE COVID-19 BENIN

*Organisation qui reçoit les demandes de participation:* Ministère de la santé du Bénin - REGIE DU PROJET DE RIPOSTE SANITAIRE COVID-19 BENIN

*Organisation qui traite les offres:* Ministère de la santé du Bénin - REGIE DU PROJET DE RIPOSTE SANITAIRE COVID-19 BENIN

#### **5.1 Identifiant technique du lot: LOT-0002**

*Titre:* Acquisition d'équipements médicaux de soins intensifs au profit des formations sanitaires - Lot 2

*Description:* Le Gouvernement du Bénin a reçu un financement de la Banque Européenne d'Investissement pour financer le Projet d'Appui d'Urgence au Plan de Préparation et de Riposte contre la COVID-19 Bénin et, a l'intention d'utiliser une partie de ce don pour effectuer des paiements au titre du Marché relatif à l'acquisition d'équipements d'explorations fonctionnelles, de soins intensifs et de surveillance au profit des formations sanitaires. Le Projet d'Appui d'Urgence au Plan de Préparation et de Riposte contre la COVID-19 Bénin sollicite des offres fermées de la part de soumissionnaires éligibles et répondant aux qualifications requises pour fournir les équipements ci-après : acquisition d'équipements d'explorations fonctionnelles, de soins intensifs et de surveillance au profit des formations sanitaires. Le marché est en trois (03) lots dont le lot n°2 est relatif à l'acquisition d'équipements médicaux de soins intensifs au profit des formations sanitaires soit : - 50 tables de réanimation du nouveau-né ; - 16 moniteurs multiparamétriques munis de défibrillateur ; - 42 poussettes électriques ; - et 120 défibrillateurs.

*Identifiant interne:* Lot 2 - 50 tables de réanimation du nouveau-né, 16 moniteurs multiparamétriques munis de défibrillateur, 42 poussettes électriques, 120 défibrillateurs.

##### **5.1.1 Objet**

*Nature du marché:* Fournitures

*Nomenclature principale (cpv):* 33100000 Équipements médicaux

##### **5.1.3 Durée estimée**

*Durée:* 120 DAY

### 5.1.6 Informations générales

*Participation réservée:* La participation n'est pas réservée.

Projet de passation de marché financé en totalité ou en partie par des fonds de l'UE

### 5.1.9 Critères de sélection

*Critère:*

*Type:* Capacité économique et financière

*Description:* Le prix n'est pas le seul critère d'attribution et tous les critères sont énoncés uniquement dans les documents du marché

*Critère:*

*Type:* Capacité technique et professionnelle

*Description:* Le prix n'est pas le seul critère d'attribution et tous les critères sont énoncés uniquement dans les documents du marché

### 5.1.11 Documents de marché

*Langues dans lesquelles les documents de marché sont officiellement disponibles:* français

*Adresse des documents de marché:* <https://sante.gouv.bj/>,

### 5.1.12 Conditions du marché public

*Conditions de présentation:*

*Présentation par voie électronique:* Non autorisée

*Langues dans lesquelles les offres ou demandes de participation peuvent être présentées:* français

*Catalogue électronique:* Non autorisée

*Variante:* Non autorisée

*Date limite de réception des offres:* 2024-04-08-01:00 10:00:00-01:00

*Date limite de validité de l'offre:* 120 DAY

*Informations relatives à l'ouverture publique:*

*Date d'ouverture:* 2024-04-08-01:00 10:30:00-01:00

*Lieu:* Salle de conférence du ministère de la santé au 1er étage, situé au Quartier Donaten Akpakpa Cotonou République du Bénin (Rez de chaussée, bâtiment Cabinet du Ministre)

*Conditions du marché:*

*Facturation en ligne:* Non autorisée

*La commande en ligne sera utilisée:* non

### 5.1.15 Techniques

*Accord-cadre:*

Pas d'accord-cadre

*Informations sur le système d'acquisition dynamique:*

Pas de système d'acquisition dynamique

### 5.1.16 Informations complémentaires, médiation et réexamen

*Organisation chargée des procédures de recours:* Autorité de Régulation des Marchés Publics du Bénin en premier ressort

*Organisation qui fournit un accès hors ligne aux documents de marché:* Ministère de la santé du Bénin - REGIE DU PROJET DE RIPOSTE SANITAIRE COVID-19 BENIN

*Organisation qui reçoit les demandes de participation:* Ministère de la santé du Bénin - REGIE DU PROJET DE RIPOSTE SANITAIRE COVID-19 BENIN

*Organisation qui traite les offres:* Ministère de la santé du Bénin - REGIE DU PROJET DE RIPOSTE SANITAIRE COVID-19 BENIN

### 5.1 Identifiant technique du lot: LOT-0003

**Titre:** Acquisition d'équipements médicaux de surveillance au profit des formations sanitaires - Lot 3  
**Description:** Le Gouvernement du Bénin a reçu un financement de la Banque Européenne d'Investissement pour financer le Projet d'Appui d'Urgence au Plan de Préparation et de Riposte contre la COVID-19 Bénin et, a l'intention d'utiliser une partie de ce don pour effectuer des paiements au titre du Marché relatif à l'acquisition d'équipements d'explorations fonctionnelles, de soins intensifs et de surveillance au profit des formations sanitaires. Le Projet d'Appui d'Urgence au Plan de Préparation et de Riposte contre la COVID-19 Bénin sollicite des offres fermées de la part de soumissionnaires éligibles et répondant aux qualifications requises pour fournir les équipements ci-après : acquisition d'équipements d'explorations fonctionnelles, de soins intensifs et de surveillance au profit des formations sanitaires. Le marché est en trois (03) lots dont le lot n°3 est relatif à l'acquisition d'équipements médicaux de surveillance au profit des formations sanitaires soit : - 600 CARDIOTOCOGRAPHES ; - et 62 MONITEURS MULTI-PARAMETRIQUES CLASSIQUES.

**Identifiant interne:** Lot 3 - 600 CARDIOTOCOGRAPHES and 62 MONITEURS MULTI-PARAMETRIQUES CLASSIQUES.

#### 5.1.1 **Objet**

**Nature du marché:** Fournitures

**Nomenclature principale (cpv):** 33100000 Équipements médicaux

#### 5.1.3 **Durée estimée**

**Durée:** 120 DAY

#### 5.1.6 **Informations générales**

**Participation réservée:** La participation n'est pas réservée.

Projet de passation de marché financé en totalité ou en partie par des fonds de l'UE

#### 5.1.9 **Critères de sélection**

**Critère:**

**Type:** Capacité économique et financière

**Description:** Le prix n'est pas le seul critère d'attribution et tous les critères sont énoncés uniquement dans les documents du marché

**Critère:**

**Type:** Capacité technique et professionnelle

**Description:** Le prix n'est pas le seul critère d'attribution et tous les critères sont énoncés uniquement dans les documents du marché

#### 5.1.11 **Documents de marché**

**Langues dans lesquelles les documents de marché sont officiellement disponibles:** français

**Adresse des documents de marché:** <https://sante.gouv.bj/>,

#### 5.1.12 **Conditions du marché public**

**Conditions de présentation:**

**Présentation par voie électronique:** Non autorisée

**Langues dans lesquelles les offres ou demandes de participation peuvent être présentées:** français

**Catalogue électronique:** Non autorisée

**Variante:** Non autorisée

**Date limite de réception des offres:** 2024-04-08-01:00 10:00:00-01:00

**Date limite de validité de l'offre:** 120 DAY

**Informations relatives à l'ouverture publique:**

**Date d'ouverture:** 2024-04-08-01:00 10:30:00-01:00

**Lieu:** Salle de conférence du ministère de la santé au 1er étage, situé au Quartier Donaten Akpakpa Cotonou République du Bénin (Rez de chaussée, bâtiment Cabinet du Ministre)

*Conditions du marché:*

*Facturation en ligne:* Non autorisée

*La commande en ligne sera utilisée:* non

#### **5.1.15 Techniques**

*Accord-cadre:*

Pas d'accord-cadre

*Informations sur le système d'acquisition dynamique:*

Pas de système d'acquisition dynamique

#### **5.1.16 Informations complémentaires, médiation et réexamen**

*Organisation chargée des procédures de recours:* Autorité de Régulation des Marchés Publics du Bénin en premier ressort

*Organisation qui fournit un accès hors ligne aux documents de marché:* Ministère de la santé du Bénin - REGIE DU PROJET DE RIPOSTE SANITAIRE COVID-19 BENIN

*Organisation qui reçoit les demandes de participation:* Ministère de la santé du Bénin - REGIE DU PROJET DE RIPOSTE SANITAIRE COVID-19 BENIN

*Organisation qui traite les offres:* Ministère de la santé du Bénin - REGIE DU PROJET DE RIPOSTE SANITAIRE COVID-19 BENIN

## **8 Organisations**

---

### **8.1 ORG-0001**

*Nom officiel:* Ministère de la santé du Bénin - REGIE DU PROJET DE RIPOSTE SANITAIRE COVID-19 BENIN

*Numéro d'enregistrement:* NA

*Ville:* Cotonou

*Pays:* Bénin

*Point de contact:* ADOUNVO T. GELASE / HOUSSOU PAULIN

*Adresse électronique:* [spmbei@gouv.bj](mailto:spmbei@gouv.bj)

*Téléphone:* +229 97656522

*Rôles de cette organisation:*

*Acheteur*

*Organisation qui fournit un accès hors ligne aux documents de marché*

*Organisation qui reçoit les demandes de participation*

*Organisation qui traite les offres*

### **8.1 ORG-0002**

*Nom officiel:* Autorité de Régulation des Marchés Publics du Bénin en premier ressort

*Numéro d'enregistrement:* ARMP

*Ville:* Cotonou

*Pays:* Bénin

*Adresse électronique:* [contact@armp.bj](mailto:contact@armp.bj)

*Téléphone:* +229 21 30 50 57

*Rôles de cette organisation:*

*Organisation chargée des procédures de recours*

## **11 Informations relatives à l'avis**

---

### **11.1 Informations relatives à l'avis**

*Identifiant/version de l'avis:* 2dcdfcb8-6907-4c0c-888c-a9dfa21d7ada - 01

*Type de formulaire:* Mise en concurrence

*Type d'avis:* Avis de marché ou de concession – régime ordinaire

*Date d'envoi de l'avis:* 2024-02-21Z 09:13:46Z

*Langues dans lesquelles l'avis en question est officiellement disponible:* français

### **11.2 Informations relatives à la publication**



REPUBLIQUE DU BENIN

\*\*\*\*\*

MINISTERE DE LA SANTE

\*\*\*\*\*

PROJET DE RIPOSTE SANITAIRE CONTRE LA COVID-19-BENIN

## MARCHE DE FOURNITURES

### PROCES-VERBAL D'OUVERTURE DES OFFRES

*Dossier d'Appel d'Offres International N°025A/2024 du 21 février 2024*

**Objet :** *Acquisition d'équipements d'explorations fonctionnelles, de soins intensifs et de surveillance au profit des formations sanitaires*

**Source de financement :** BEI

**Accord de prêt :** N° FI 92917

Commencé le 08 avril 2024

Achévé le 08 avril 2024

Avril 2024

## Procès-verbal d'ouverture des plis

**Objet :** Dossier d'Appel d'Offres International N°025A/2024 n° 007/2023 du 21 février 2024 relatif à l'acquisition d'équipements d'explorations fonctionnelles, de soins intensifs et de surveillance au profit des formations sanitaires.

**Mode de passation :** Appel d'Offres Ouvert International.

L'an deux mil vingt-quatre, le lundi 08 avril à 11 heures 11 minutes, dans la salle de conférence du ministère de la santé au 1<sup>er</sup> étage, situé au Quartier Donaten Akpakpa Cotonou République du Bénin, le Comité d'Ouverture et d'Evaluation des Offres (COE) a procédé à la recevabilité et à l'ouverture des plis relatifs au marché cité en objet.

Ce dossier d'appel à concurrence a fait l'objet d'une publication dans *le journal la NATION du Bénin N°8437 du 23 février 2024, le journal des marchés publics du Bénin N°343 du 26 février 2024 et au JOUE pour compter du 21 février 2024*. La date limite de remise des offres était fixée au 08 avril 2024 à 10 heure 00 minutes (heure locale).

Le dossier d'appel à concurrence a été validé par la note n° PJ/INCO/LSH/2023-14567/RM/oC du 20 février 2024 de la Banque Européenne d'Investissement.

Ont pris part à cette séance conformément à la note de service n°013/MS/DC/SGM/RP-BEI/SPM/AAF du 03 avril 2024.

- Président : Gélasc T. ADOUNVO, Chef Projet -Régisseur ;
- Rapporteur : Paulin T. HOUSSOU, Spécialiste en Passation des Marchés du BEI ;
- Membres :

Administration	Nom et Prénom (s)	Qualité	Observations
BEI	YVORRA Alain	Consultant	<i>Sans voix délibérative</i>
Projet BEI	BOUKARI M. Nassirou	S/EMT	<i>voix délibérative</i>
DGMHED	FATON Alexandre	Chef Service MPR	<i>voix délibérative</i>
Projet BEI	DENANGBE D. Julien	Comptable BEI	<i>voix délibérative</i>
ANMH	BONON A. Josias	Technicien Sup. Maintenance Hospit	<i>voix délibérative</i>

Aux date et heure limites de dépôt des offres, Trente Un (31) candidats ont retiré le dossier et onze (11) soumissionnaires ont déposé leurs plis.

B  
9/10

Après avoir vérifié que le quorum est atteint, le Président du Comité d'Ouverture et d'Evaluation des Offres a ouvert la séance par la lecture des noms des soumissionnaires dont les offres ont été réceptionnées et enregistrées dans le registre spécial des offres. Il s'agit de :

Numéro d'ordre	Soumissionnaire	Date et heure de dépôt	Identité et contact du porteur	Pays d'origine	Observations
1	ALTHEA S.P.A	05/04/2024 17H 11	DIIL (scellé) BE N°014/MS/DC/S-DC	ITALY	Néant (lot 1 ; 3)
2	CARDIOLINE S.P.A SOCIO UNICO	08/04/2024 9H 01	HOUNKPADO Jonam Tél : 96 66 25 37	ITALY	Néant (lot 1)
3	BS GROUPEMENT	08/04/2024 9H 02	DEGBO Maxime Tél : 96 10 20 28	BENIN	Néant (lot 1 ; 3)
4	INTER TRADE FOCUS	08/04/2024 9H 04	HOUETON Achille Tél : 69 90 55 19	BENIN	Néant (lot 1)
5	GROUPEMENT TCG SARI-XEE	08/04/2024 9H 08	AGBOGNONNON Rogation Tél : 97 76 48 77	BENIN/FRANCE	Néant (lot 1)
6	GROUPEMENT BIOSYSTEMS	08/04/2024 9H 09	NANGBI Déogratias Tél : 96 09 09 13	BENIN/FRANCE	Néant (lot 1 ; 2 ; 3)
7	FSE SARL	08/04/2024 9H 28	Lisbet TORES Tél : +32485029074	FRANCE	Néant (lot 1 ; 2 ; 3)
8	AFRICA MEDICAL SUPPLIER	08/04/2024 9H 29	MUNYANEZA Léon Tél : 94 64 99 31 4	RWANDA	Néant (lot 1 ; 3)
9	GROUPEMENT FMM-HP GROUP	08/04/2024 9H 39	ZANMENO Stanislas Tél : 97 68 30 07	BENIN/FRANCE	Néant (lot 1)
10	GROUPEMENT PALUTECH RELEVE SARL- AGENTIS	08/04/2024 9H 52	CHAKA Emile Tél : 97 88 73 90	BENIN/MAROC	Néant (lot 1 ; 2 ; 3)
11	GROUPEMENT MINAH- OUBEPHAM	08/04/2024 9H 58	AHOMAGNON Shédrac Tél : 97 20 28 21	BENIN	Néant (lot 1)

Le Comité d'Ouverture et d'Evaluation des Offres a ensuite procédé à la recevabilité et à l'ouverture des plis. *f*

*[Signature]*  
*[Signature]*  
*[Signature]*

## A-Examen de la recevabilité des plis

N°	Eléments à vérifier Soumissionnaires	Respect de la date et de l'heure limites de dépôt des plis	Respect du caractère anonymat des plis	Respect de l'intégrité des plis	Acceptation pour l'ouverture des offres : Accepté/Rejeté
1.	ALTHEA S.P.A	OUI	OUI	OUI	Accepté
2.	CARDIOLINE	OUI	OUI	OUI	Accepté
3.	BS GROUPEMENT	OUI	OUI	OUI	Accepté
4.	INTER TRADE FOCUS	OUI	OUI	OUI	Accepté
5.	GROUPEMENT TCG SARL-XEE	OUI	OUI	OUI	Accepté
6.	GROUPEMENT BIOSYSTEMS	OUI	OUI	OUI	Accepté
7.	FSE SARL	OUI	OUI	OUI	Accepté
8.	AFRICA MEDICAL SUPPLIER	OUI	OUI	OUI	Accepté
9.	GROUPEMENT FMM-HP GROUP	OUI	OUI	OUI	Accepté
10.	GROUPEMENT PALUTECH RELEVÉ SARL-AGENTIS	OUI	OUI	OUI	Accepté
11.	GROUPEMENT MINAH-OUBEPHAM	OUI	OUI	OUI	Accepté

Tableau de recevabilité des plis

## B-Ouverture des plis

L'ouverture des plis a consisté à la vérification de la présence matérielle des pièces essentielles constitutives de chaque offre. Les offres ainsi que les documents jugés les plus importants qui y sont annexés, ont été paraphés par les membres présents dudit comité.

Les résultats de cette vérification sont consignés dans le tableau ci-après :

En outre, la vérification de la présence des pièces a donné lieu aux observations suivantes :

- des soumissionnaires : **Rien à signaler**
- des membres du Comité d'Ouverture et d'Evaluation : **Rien à signaler**

*Les listes de présence à cette séance sont en annexe.*

Le Président a clôturé la séance à 18 heures 23 minutes.

Fait à Cotonou, le 08 avril 2024

Le Président

  
Gélase T. ADJUNVO

Le Rapporteur

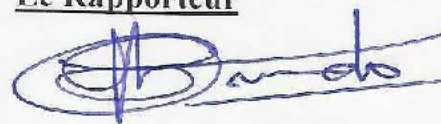
  
Paulin HOUESSOU  
SPM/BEI

Les membres

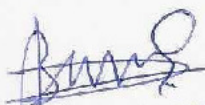
  
Benkadi M.  
Namin  
E/EMT/BEI

  
Julien D. DENASSE  
Comptable / BEI

  
BONON A. Jorles  
Rpt ANMH/MS

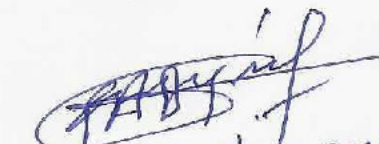
  
FATON Alexandre S.  
Chef S.M.P.R./BEH.

Observateur (en ligne)

YVORRA Alain



PROJET D'APPUI D'URGENCE AU PLAN DE PREPARATION ET DE RIPOSTE CONTRE LA COVID-19 BÉNIN

\*\*\*\*\*

BEI

Liste de présence à la séance d'ouverture des plus relatifs à l'Appel d'Offres International N°025A/2024 du 21 février 2024

(Liste de l'administration)

Salle de réunion 1<sup>er</sup> étage bâtiment du Ministre, le 08 avril 2024

N°	Nom et Prénom(s)	Structure représentée	Fonction/Qualité	Téléphone	Signature
01	ADOUNO T. Gélane	Régie-Projet	chef projet	97656522	
02	Houessou Y. Paulin	BEI	SPN	9777778	
03	BONON A. Josias	ANIMH/MS	Technicien Supérieur de l'enseignement hospitalier	97-41-88-83	
04	FATON Alexandr Bonon	DGM HED	chef service MPR	97067470	
05	DENAGBE D. Julien	Comptable BEI	Comptable	97687532	
06	BOUKARY K. Nassim	BEI	SEMT	97389311	



PROJET D'APPUI D'URGENCE AU PLAN DE PREPARATION ET DE RIPOSTE CONTRE LA COVID-19 BENIN

\*\*\*\*\*

BEI

Liste de présence à la séance d'ouverture des plis relatifs à l'Appel d'Offres International N°025A/2024 du 21 février 2024

(Liste des soumissionnaires /représentants)

Salle de réunion 1<sup>er</sup> étage bâtiment du Ministre, le 08 avril 2024

N°	Nom et Prénom(s)	Structure représentée	Fonction/Qualité	Téléphone	Signature
01	AGOSSOU G. Etienne	Groupeement Politeck Reliance AGENTIS	Chef Service D A D	97 18 22 53 info@politeck-reliance.bj	
02	BALNA Justin	Groupeement TGG - XEE	Technicien	+226 7122 35 70 b.justin@tcg-bf.com	
03	EURÉNTA Fidèle	Africa medical supply	Représentant	46 49 93 14 fidèle.derrick@pmail.com	
04	TORRES Lisbeth	FSE SARL	Responsable appel d'offres et projets	+32 485 02 90 74 l.torres@fse-export.com	
05	TOLLO Gustave	Représentant FSE SARL	Représentant COCAC	Gustave Lambert 1961e yachoo.f	
06	NANGBE Dégratias	Groupeement BIO.SYSTEMS	Technicien	96 09 09 13 degratias_nangbe@yahoo.com	



PROJET D'APPUI D'URGENCE AU PLAN DE PREPARATION ET DE RIPOSTE CONTRE LA COVID-19 BENIN

\*\*\*\*\*

BEN

07	THATISSA LAVICE	Groupement MIMAH SARL	Technicienne	<a href="mailto:hcar.mel@mirali-sarl.com">hcar.mel@mirali-sarl.com</a> 62 62 48 80 <a href="mailto:a.suedrac@mirali-sarl.com">a.suedrac@mirali-sarl.com</a>	
08	KOUAGOU LYDIE	BS - groupe- ment AFRICA MEDICAL SUPPLIER	Secrétaire Commerciale	96 41 89 87 <a href="mailto:benacmedical@nyhoof.com">benacmedical@nyhoof.com</a>	
09	LEON MUNYANIZA		MANAGER	46 49 92 14 <a href="mailto:leon@afriamedicals.com">leon@afriamedicals.com</a>	
10	ACHILLE HOUETON	INTERTRADE FOCUS	Technicien Commercial	69 30 55 15	
11	ZANMENOUSTANIBI	GROUPEMENT FMH- HFGROUP SARL	Agent Commercial	62 31 53 78 <a href="mailto:hfgroup@gmail.com">hfgroup@gmail.com</a>	





**FICHES D'OUVERTURE DES PLIS**

(Voir fiche d'ouverture ci-jointe)



**Fiche d'ouverture du Dossier d'Appel d'Offres International N°025A/2024 du 21 février 2024 relatif à l'acquisition d'équipements d'explorations fonctionnelles, de soins intensifs et de surveillance au profit des formations sanitaires**

Lot 1 : Acquisition d'équipements médicaux d'exploration fonctionnelle au profit des formations sanitaires.

N°	Pièces administratives et techniques	Présence des pièces				
		Pi n°01	Pi n°02	Pi n°03	Pi n°04	Pi n°05
1.	Date de dépôt	05/04/2024	08/04/2024	08/04/2024	08/04/2024	08/04/2024
2.	Heure de dépôt	17H 11	09H 01	09H 02	09H 04	09H 08
3.	Nom du soumissionnaire	ALTHEA S.P.A	CARDIOLINE	BS GROUPEMENT	INTER TRADE FOCUS	GROUPEMENT TCG SARL-XEE
4.	Clé USB	F	F (vide)	F	F	F
5.	Lettre de Soumission	F	F (8,5% remise BCG 200+	F	F	F
6.	Montant HT en F CFA/Euros	392 600 €	873 400 €	484.023.000 F CFA	470.000.000 F CFA HT Hors Taxes Hors Douanes	313.120.000 F CFA HT
7.	Garantie de soumission	F (Déclaration de la transmission prochaine de la caution)	F (chèque de 7 500 €)	F (5.000.000) ECOBANK	F (5.000.000) BIC	F (5.000.000) ORABANK
8.	La confirmation écrite de l'habilitation du signataire à engager le Soumissionnaire	F	NA	F	F	NA
9.	Formulaire de prix des Fournitures fabriquées en dehors du pays de l'acheteur, à importer	F	F	F	F	F

*Lu et approuvé* [Signature]  
*Lu et approuvé* [Signature]  
*Lu et approuvé* [Signature]  
Pauline [Signature]  
Comptable Projet [Signature]  
Lu et approuvé [Signature]  
Lu et approuvé [Signature]  
TCG - XEE [Signature]  
DATINA [Signature]



PROJET D'APPUI D'URGENCE AU PLAN DE PRÉPARATION ET DE RIPOSTE CONTRE LA COVID-19 BÉNIN

\*\*\*\*\*

BEI

10.	Liste des fournitures et calendrier de livraison	F	F	F	F	F	F
11.	Spécifications techniques des équipements	F	F	F	F	F	F
12.	Brochures techniques descriptives et illustrées avec des fiches techniques (originales pas de photocopies)	F	F	F	F	F	F
13.	La déclaration d'intégrité (CoI) de la BEI	F	F	F	F	F	F
14.	La déclaration environnementale et sociale de la BEI	F		F	F	F	F
15.	Un document établissant la disponibilité des pièces de rechanges et du service après-vente pour une durée d'au moins dix (10) ans	F	F	F	F	F	F
16.	Un manuel technique décrivant les équipements proposés par rapport aux spécifications	F	F	F	F	F	F
17.	Un manuel d'utilisation en Français avec des fiches de description de la maintenance et du mode d'emploi des équipements	F	F	F	F	F	F
18.	Les Etats financiers des trois dernières années (2020, 2021 et 2022) ou tous autres documents prouvant la capacité financière	F (2020 ; 2021 ; 2022)	F (2020 ; 2021 ; 2022)	F (2020 ; 2021 ; 2022)	F (2020 ; 2021 ; 2022)	F (2020 ; 2021 ; 2022)	F (XEB : 2019 ; 2020 ; 2021 ; ) (TCG : 2020 ; 2021 ; 2022)
19.	Références techniques (attestations de bonne exécution et les procès-verbaux de réception)	F	F	F	F	F	F

*Lu et approuvé*  
*F. RION*  
*AL e grand ID*

*Lu et approuvé*  
*Galena*  
*ANNONCO*



PROJET D'APPUI D'URGENCE AU PLAN DE PRÉPARATION ET DE RIPOSTE CONTRE LA COVID-19 BÉNIN

\*\*\*\*\*

BEI

20.	Autorisation ou attestation du fabricant	F	F	F	F	F
21.	Références CE ou US FDA et autres Certificats ISO	F	F	F	F	F
22.	Attestation d'engagement signées par le fabricant prouvant que le service après-vente du candidat dispose des qualifications, des formations et des autorisations nécessaires pour la fourniture, le suivi et la maintenance des équipements proposés	F	F	F	F	F
23.	Moyens humains	F	F	F	F	F
24.	Moyens matériels	F	F	F	F	F



*Lot 1 : Acquisition d'équipements médicaux d'exploration fonctionnelle au profit des formations sanitaires. (Suite)*

N°	Pièces administratives et techniques	Présence des pièces								
		Pli n°06	Pli n°07	Pli n°08	Pli n°09	Pli n°10	Pli n°11			
1.	Date de dépôt	08/04/2024	08/04/2024	08/04/2024	08/04/2024	08/04/2024	08/04/2024	08/04/2024	08/04/2024	08/04/2024
2.	Heure de dépôt	09H 09	09H 28	09H 29	09H 39	09H 52	09H 58			
3.	Nom du soumissionnaire	GROUPEMENT BIOSYSTEMS	FSE SARL	AFRICA MEDICAL SUPPLIER	GROUPEMENT FMM-HP GROUP	GROUPEMENT PAUTECH RELEVE SARL- AGENTIS	GROUPEMENT MINAH- OUBEPHAM			
4.	Clé USB	F	F	F	F	F	F	F	F	F
5.	Lettre de Soumission	F	F	F (Rabais 3%)	F	F	F	F	F	F
6.	Montant HT en F CFA/Euros	405.049,562 FCFA HT hors douane	265.386,558 FCFA HT hors douanes soit 404.579,20 €	570.400 \$ (Dollars Avec rabais 3% soit 553.228 \$)	360.000 000 F CFA HT Hors Douanes	218.100.000 F CFA HT Hors Douanes	455.000.000 F CFA HT Hors Douanes			
7.	Garantie de soumission	F (5.000.000) BSIC	F (5.000.000) KBC	7.621 € soit 10.652.720 FRW (MUA)	F (5.000.000) FONAGA	F (5.000.000) AFGC	F (5.000.000) FONAGA			
8.	La confirmation écrite de l'habilitation du signataire à engager le Soumissionnaire	F	F	F	F	F	F	F	F	F
9.	Formulaire de prix des Fournitures fabriquées en dehors du pays	F	F	F	F	F	F	F	F	F

*Lu et approuvé*

*Lu et approuvé*

*NIM GBE délégation  
Représentant Groupement  
BIOSYSTEMS*

*Groupement FMM-HP GROUND Soud*



PROJET D'APPUI D'URGENCE AU PLAN DE PRÉPARATION ET DE RIPOSTE CONTRE LA COVID-19 BÉNIN

\*\*\*\*\*

	BEI									
	L'Acheteur, à importer									
10.	Liste des fournitures et calendrier de livraison	F	F	F	F	F	F	F	F	F
11.	Spécifications techniques des équipements	F	F	F	F	F	F	F	F	F
12.	Brochures techniques descriptives et illustrées avec des fiches techniques (originales pas de photocopies)	F	F	F	F	F	F	F	F	F
13.	La déclaration d'intégrité (CoJ) de la BEI	F	F	F	F	F	F	F	F	F
14.	La déclaration environnementale et sociale de la BEI	F	F	F	F	F	F	F	F	F
15.	Un document établissant la disponibilité des pièces de rechanges et du service après-vente pour une durée d'au moins dix (10) ans	F	F	F	F	F	F	F	F	F
16.	Un manuel technique décrivant les équipements proposés par rapport aux spécifications	F	F	F	F	F	F	F	F	F
17.	Un manuel d'utilisation en Français avec des fiches de description de la maintenance et du mode d'emploi des équipements	F	F	F	F	F	F	F	F	F



PROJET D'APPUI D'URGENCE AU PLAN DE PRÉPARATION ET DE RIPOSTE CONTRE LA COVID-19 BÉNIN

\*\*\*\*\*

BEI

18.	Les Etats financiers des trois dernières années (2020,2021 et 2022) ou tous autres documents prouvant la capacité financière	F (2020 ; 2021 ; 2022)	F (2020 ; 2021 ; 2022)	F (2020 ; 2021 ; 2022)	F (2020 ; 2021 ; 2022)	F (2020 ; 2021 ; 2022)	F (MINAH : 2020 ;2021 ;2022) (OUBEPHAM : 2020 ;2021 ;2022)
19.	Références techniques (attestations de bonne exécution et les procès-verbaux de réception)	F	F	F	F	F	F
20.	Autorisation ou attestation du fabricant	F	F	F	F	F	F
21.	Références CE ou US FDA et autres Certificats ISO	F	F	F	F	F	F
22.	Attestation d'engagement signées par le fabricant prouvant que le service après-vente du candidat dispose des qualifications, des formations et des autorisations nécessaires pour la fourniture, le suivi et la maintenance des équipements proposés	F	F	F	F	F	F
23.	Moyens humains	F	F	F	F	F	F
24.	Moyens matériels	F	F	F	F	F	F



PROJET D'APPUI D'URGENCE AU PLAN DE PRÉPARATION ET DE RIPOSTE CONTRE LA COVID-19 BÉNIN

\*\*\*\*\*  
BEI

Lot 2 : Acquisition d'équipements médicaux de soins intensifs au profit des formations sanitaires

N°	Pièces administratives et techniques	Présence des pièces			
		Pli n°03	Pli n°06	Pli n°07	Pli n°10
1.	Date de dépôt	08/04/2024	08/04/2024	08/04/2024	08/04/2024
2.	Heure de dépôt	09H 02	09H 09	09H 28	09H 52
3.	Nom du soumissionnaire	BS GROUPEMENT	GROUPEMENT BIOSYSTEMS	FSE SARL	GROUPEMENT PALUTECH RELEVÉ SARL- AGENTIS
4.	Clé USB	F	F	F	F
5.	Lettre de Soumission	F	F	F	F
6.	Montant HT en F CFA/Euros	848.577.306 F CFA	2.146.080.659 FCFA HT Hors Douanes	940.417.738 F CFA soit 1.433.657,60 €	620.150.000 F CFA HT
7.	Garantie de soumission	F (10.052.000 FCFA)	F(10.052.000 F CFA) BSIC	F (10.052.000) KBC	F (10.052.000) AFGC
8.	La confirmation écrite de l'habilitation du signataire à engager le Soumissionnaire	F	F	F	F
9.	Formulaire de prix des Fournitures fabriquées en dehors du pays de l'Acheteur, à importer	F	F	F	F
10.	Liste des fournitures et calendrier de livraison	F	F	F	F





11.	Spécifications techniques des équipements	F	F	F	F	
12.	Brochures techniques descriptives et illustrées avec des fiches techniques (originales pas de photocopies)	F	F	F	F	
13.	La déclaration d'intégrité (CoI) de la BEI	F	F	F	F	
14.	La déclaration environnementale et sociale de la BEI	F	F	F	F	
15.	Un document établissant la disponibilité des pièces de rechanges et du service après-vente pour une durée d'au moins dix (10) ans	F	F	F	F	
16.	Un manuel technique décrivant les équipements proposés par rapport aux spécifications	F	F	F	F	
17.	Un manuel d'utilisation en Français avec des fiches de description de la maintenance et du mode d'emploi des équipements	F	F	F	F	
18.	Les Etats financiers des trois dernières années (2020, 2021 et 2022) ou tous autres documents prouvant la capacité financière	F (2020 ; 2021 ; 2022)	F (2020 ; 2021 ; 2022)	F (2020 ; 2021 ; 2022)	F (2020 ; 2021 ; 2022)	
19.	Références techniques (attestations de bonne exécution et les procès-verbaux de réception)	F	F	F	F	



PROJET D'APPUI D'URGENCE AU PLAN DE PRÉPARATION ET DE RIPOSTE CONTRE LA COVID-19 BÉNIN

\*\*\*\*\*

BEI

20.	Autorisation ou attestation du fabricant	F	F	F	F	
21.	Références CE ou US FDA et autres Certificats ISO	F	F	F	F	
22.	Attestation d'engagement signées par le fabricant prouvant que le service après-vente du candidat dispose des qualifications, des formations et des autorisations nécessaires pour la fourniture, le suivi et la maintenance des équipements proposés	F	F	F	F	
23.	Moyens humains	F	F	F	F	
24.	Moyens matériels	F	F	F	F	



*Lot 3 : Acquisition d'équipements médicaux de surveillance au profit des formations sanitaires (suite 1).*

N°	Pièces administratives et techniques	Présence des pièces							
		Pli n°01	Pli n°03	Pli n°06	Pli n°07	Pli n°08	Pli n°10		
1.	Date de dépôt	05/04/2024	08/04/2024	08/04/2024	08/04/2024	08/04/2024	08/04/2024	08/04/2024	
2.	Heure de dépôt	17H 11	09H 02	09H 09	09H 28	09H 29	09H 52		
3.	Nom du soumissionnaire	ALTHEA S.P.A	BS GROUPEMENT	GROUPEMENT BIOSYSTEMS	FSE SARL	AFRICA MEDICAL SUPPLIER	GROUPEMENT PALUTECH RELEVE SARL- AGENTIS		
4.	Clé USB	F	F	F	F	F	F	F	
5.	Lettre de Soumission	F	F	F	F	F (Rabais 3%)	F	F	
6.	Montant HT en F CFA/Euros	822.125 €	1.395.537.866 F CFA	2.146.080.659 F CFA HT Hors Douanes	779.456.359 F CFA soit 1.188.273,56 €	2.498.970 S (Dollars américain) Avec rabais 3% soit 2.424.000 S	819.200.000 F CFA HT		
7.	Garantie de soumission	F (Déclaration de la transmission prochaine de la caution)	F (19.356.000 FCFEA) ECOBANK	F (19.356.000) BSIC	F (19.356.000) KBC	F (19.356.000 F CFA) BK ASSURANCE	F (19.356.000 FCFEA) AFGC		
8.	La confirmation écrite de l'habilitation du signataire à engager le Soumissionnaire	F	F	F	F	NA	F		
9.	Formulaire de prix des	F	F	F	F	F	F		



PROJET D'APPUI D'URGENCE AU PLAN DE PRÉPARATION ET DE RIPOSTE CONTRE LA COVID-19 BÉNIN

\*\*\*\*\*

BEI

	Fournitures fabriquées							
10.	Liste des fournitures et calendrier de livraison	F	F	F	F	F	F	F
11.	Spécifications techniques des équipements	F	F	F	F	F	F	F
12.	Brochures techniques descriptives et illustrées avec des fiches techniques (originales pas de photocopies)	F	F	F	F	F	F	F
13.	La déclaration d'intégrité (CoI) de la BEI	F	F	F	F	F	F	F
14.	La déclaration environnementale et sociale de la BEI	F	H	F	F	F	F	F
15.	Un document établissant la disponibilité des pièces de rechanges et du service après-vente pour une durée d'au moins dix (10) ans	F	F	F	F	F	F	F
16.	Un manuel technique décrivant les équipements proposés par rapport aux spécifications	F	F	F	F	F	F	F
17.	Un manuel d'utilisation en Français avec des fiches de description de la maintenance et du mode d'emploi des équipements	F	F	F	F	F	F	F
18.	Les Etats financiers des trois dernières années (2020,2021 et 2022) ou tous autres documents	F (2020 ; 2021 ; 2022)	F (2020 ; 2021 ; 2022)	F (2020 ; 2021 ; 2022)	F (2020 ; 2021 ; 2022)	F (2020 ; 2021 ; 2022)	F (2020 ; 2021 ; 2022)	F (2020 ; 2021 ; 2022)



PROJET D'APPUI D'URGENCE AU PLAN DE PRÉPARATION ET DE RIPOSTE CONTRE LA COVID-19 BENIN

\*\*\*\*\*

BEI

	prouvant la capacité financière							
19.	Références techniques (attestations de bonne exécution et les procès-verbaux de réception)	F	F	F	F	F	F	F
20.	Autorisation ou attestation du fabricant	F	F	F	F	F	F	F
21.	Références CE ou US FDA et autres Certificats ISO	F	F	F	F	F	F	F
22.	Attestation d'engagement signées par le fabricant prouvant que le service après-vente du candidat dispose des qualifications, des formations et des autorisations nécessaires pour la fourniture, le suivi et la maintenance des équipements proposés	F	F	F	F	F	F	F
23.	Moyens humains	F	F	F	F	F	F	F
24.	Moyens matériels	F	F	F	F	F	F	F

BONON A. JOBIN

Lu et approuvé  
 ROSSON Stévenie  
 15/11/19  
 Rep. Groupement Palatit Agricis  
 Lu et approuvé  
 Torres Isbeth  
 FSE SAP  
 LÉON MOUNYANERZA  
 Lu et approuvé  
 KOUNGOU Yegbe  
 BS Groupement  
 Lu et approuvé  
 THATISSA barice  
 Groupement TINAH/  
 OUBERPHANTH  
 AFRICA MEDICAL SUPPLIER

Pour tous vos travaux d'imprimerie:

- Affiches, relecture de rapport, Editions, Gadgets publicitaires, boîtes de produits, checks, felpart, dépliants

- et tous autres imprimés. adressez-vous à NATION-IMPRESSION, l'imprimerie de l'ONIP.

Nos prix sont fraccassés, travail rapide et soigné

Office National d'Imprimerie et de Presse  
Tel: 21 30 11 52 / 21 30 03 99 Fax: (229) 21 30 24 63

## Le Supplément publicitaire du quotidien "La Nation"

Avis d'appel d'offre international

### AVIS D'APPEL D'OFFRES INTERNATIONAL

Pays : République du Bénin

Nom du Projet : **Projet d'Appel d'Urgence au Plan de Préparation et de Riposte contre la COVID-19 Bénin**

Numéro du contrat de financement : **N° F192017**

Intitulé du Marché : **Acquisition d'équipements d'explorations fonctionnelles, de soins intensifs et de surveillance au profit des formations sanitaires**

Référence : **DADI N° 023A/2024**

- Le Gouvernement du Bénin a reçu un financement de la Banque Européenne d'Investissement pour financer le **Projet d'Appel d'Urgence au Plan de Préparation et de Riposte contre la COVID-19 Bénin** et a l'intention d'utiliser une partie de ce don pour effectuer des paiements au titre du Marché relatif à l'acquisition d'équipements d'explorations fonctionnelles, de soins intensifs et de surveillance au profit des formations sanitaires.
- Le **Projet d'Appel d'Urgence au Plan de Préparation et de Riposte contre la COVID-19 Bénin** sollicite des offres fermées de la part de soumissionnaires éligibles et répondant aux qualifications requises pour fournir les équipements et après acquisition d'équipements d'explorations fonctionnelles, de soins intensifs et de surveillance au profit des formations sanitaires. Le marché est en trois (03) lots:
  - Lot 1 : Acquisition d'équipements médicaux d'exploration fonctionnelle au profit des formations sanitaires ;
  - Lot 2 : Acquisition d'équipements médicaux de soins intensifs au profit des formations sanitaires ;
  - Lot 3 : Acquisition d'équipements médicaux de surveillance au profit des formations sanitaires ;
- La procédure sera conduite par mise en concurrence internationale en recourant à un Appel d'Offres (AO) telle que définie dans le Guide pour la passation de marchés pour le compte de la BEI, 2018 et ouverte à tous les soumissionnaires de pays éligibles tels que définis dans les Règles de passation des marchés. Site web : <https://www.eib.org/fr/publications/guide-acqureurement>.

4. Les critères d'évaluation sont :

#### Chiffre d'affaire annuel moyen et capacité financière

- Avoir réalisé durant les trois dernières années (2020, 2021 et 2022), un chiffre d'affaires moyen annuel égal au moins à 1,5 fois le montant de l'offre. Le Soumissionnaire doit joindre à son offre toute preuve (bilans financiers certifiés des trois dernières années, ou tous autres documents prouvant la capacité financière) de ses chiffres d'affaires démontrant la solvabilité actuelle du Soumissionnaire, basée sur les critères suivants : Ratio de liquidité  $\geq 1,1$  ; Ratio d'endettement  $\leq 80\%$ .

#### Capacité technique

- Avoir exercé en tant que fournisseur ou membre de groupement au moins deux (02) marchés de nature et de taille similaire dans le domaine, d'équipements médicaux d'exploration fonctionnelle (LOT1), d'équipements médicaux de soins intensifs (LOT2)

et d'équipements médicaux de surveillance (LOT 3), respectant les normes requises au cours des cinq (05) dernières années (2018, 2019, 2020, 2021 et 2022) y compris l'année en cours). A cet effet, le soumissionnaire doit joindre à son offre la liste des marchés exécutés, les attestations de bonne exécution et les procès-verbaux de réception montrant qu'il a exécuté lesdits marchés. Le soumissionnaire gagnant sera invité à soumettre des copies certifiées conforme à l'original (légalisées) de ces documents en plus des copies des contrats exécutés avant l'attribution du contrat.

Un marché similaire est un marché portant sur l'acquisition d'équipements d'explorations fonctionnelles, de soins intensifs et de surveillance selon le lot et de montants respectivement au moins égal à :

- Pour le lot 1 : 500 000 000 FCFA ou équivalent dans une autre monnaie librement convertible ;
- Pour le lot 2 : 1 005 146 622 F CFA ou équivalent dans une autre monnaie librement convertible ;
- Pour le lot 3 : 1 935 551 800 F CFA ou équivalent dans une autre monnaie librement convertible

- Produire l'autorisation du fabricant et l'attestation d'engagement signées par le fabricant prouvant que le service après-vente du candidat dispose des qualifications, des formations et des autorisations nécessaires pour la fourniture, le suivi et la maintenance des équipements proposés dans cet appel d'offres (documents originaux et comportant les références de l'AOO) sous la supervision du fabricant.

Moyens humains : disposer au moins de :

- 01 Ingénieur biomédical ayant une expérience professionnelle d'au moins cinq (05) ans dont au moins trois (03) ans dans le domaine du lot choisi ;
- 05 Techniciens supérieurs en maintenance biomédicale ou équivalent ayant une expérience de trois (03) ans minimum dans le domaine du lot choisi ;

Les curricula vitae datés et signés de ce personnel sont exigés.

Moyens matériels pour l'atelier : disposer au moins :

- Un atelier de réparation ;
- 1 véhicule utilitaire

le soumissionnaire devra apporter la preuve de la disponibilité, à la date limite de soumission des Offres, d'un service après-vente et de pièces détachées implanté dans le pays de l'Acheteur depuis au moins 6 mois, pour les Fournitures proposées dans l'Offre.

NR :

- ✓ Un candidat peut soumissionner à un ou plusieurs lots et peut en être attributaire dès lors qu'il répond aux critères de qualification distinctement pour chacun des lots.
- ✓ Lorsqu'un soumissionnaire est potentiel attributaire sur plusieurs lots dont il ne peut être attributaire à la fois, on lui attribuera le (s) lot (s) sur lequel (s) son offre (s) l'écart entre son montant et celui de son rival immédiat est le plus élevé.

Les offres variantes ne seront pas prises en considération

5. Les soumissionnaires intéressés peuvent obtenir le dossier d'Appel d'Offres complet en français en envoyant un e-mail à [spm@onip.gov.bj](mailto:spm@onip.gov.bj).

Tout soumissionnaire éventuel des éclaircissements sur les documents contacter l'Acheteur, par écrit, à l'adresse de l'Acheteur indiquée ci-dessus. L'Acheteur répondra, au plus tard sept (07) jours avant la date limite de dépôt des offres, par écrit à toute demande d'éclaircissements reçue au plus tard quatorze (14) jours avant la date limite de dépôt des Offres. Il adressera une copie de sa réponse (indiquant la question posée mais sans mention de son origine) à tous les Soumissionnaires éventuels qui auront obtenu les Documents d'Appel d'Offres conformément à l'article 6.3 des IS. Et les DPAO le prévoient, l'Acheteur publiera également sa réponse sur la page Web identifiée dans les DPAO. Au cas où l'Acheteur jugerait nécessaire de modifier les Documents d'Appel d'Offres suite aux éclaircissements fournis, il le fera conformément à la procédure stipulée à la clause 8 et à l'article 22.2 des IS.

6. Les offres devront être remises à l'adresse mentionnée dans le DAD au plus tard le 08 avril 2024 à 10 heures 00 minute (heure locale). La soumission des offres par voie électronique ne sera pas autorisée. Les offres remises en retard ne seront pas acceptées. Les offres seront ouvertes en présence des représentants des soumissionnaires et des personnes présentes, le 08 avril 2024 à 10 heures 30 mn, heure locale.

7. Les offres doivent être accompagnées de Garanties de l'offre de montant en FCFA ou équivalent dans une autre monnaie librement convertible :

- Lot 1 : Cinq millions (5 000 000) FCFA ;
- Lot 2 : Dix millions cinquante-deux mille (10 052 000) FCFA ;
- Lot 3 : Dix-neuf millions trois cent cinquante-six mille (19 356 600) FCFA ;

Les offres demeureront valides pendant une durée de cent vingt (120) jours à compter de la date de leur ouverture.

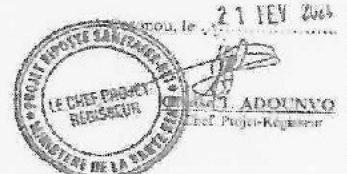

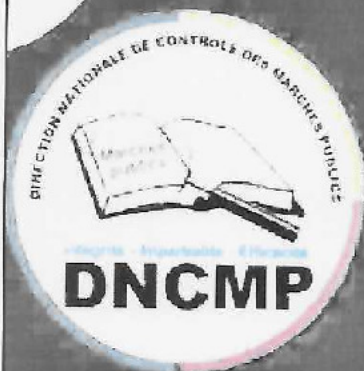

# JOURNAL DES MARCHÉS PUBLICS

N° 343



## SOMMAIRE

- Addendum
- Avis d'appel à concurrence
- Avis d'attribution définitive
- Procès-verbal d'attribution
- Procès-verbal d'ouverture
- Constitution de liste restreinte



PARUTION DU 26 FEVRIER 2024

## AVIS D'APPEL D'OFFRES INTERNATIONAL

*Pays* : République du Bénin

*Nom du Projet* : **Projet d'Appui d'Urgence au Plan de Préparation et de Riposte contre la COVID-19 Bénin**

*Numéro du contrat de financement* : N° FI 92917

*Intitulé du Marché* : *Acquisition d'équipements d'explorations fonctionnelles, de soins intensifs et de surveillance au profit des formations sanitaires.*

*Référence* : DAOI N° 025A/2024

1. Le Gouvernement du Bénin a reçu un financement de la Banque Européenne d'Investissement pour financer le **Projet d'Appui d'Urgence au Plan de Préparation et de Riposte contre la COVID-19 Bénin** et, à l'intention d'utiliser une partie de ce don pour effectuer des paiements au titre du Marché relatif à l'acquisition d'équipements d'explorations fonctionnelles, de soins intensifs et de surveillance au profit des formations sanitaires.
2. Le **Projet d'Appui d'Urgence au Plan de Préparation et de Riposte contre la COVID-19 Bénin** sollicite des offres fermées de la part de soumissionnaires éligibles et répondant aux qualifications requises pour fournir les équipements ci-après : acquisition d'équipements d'explorations fonctionnelles, de soins intensifs et de surveillance au profit des formations sanitaires. Le marché est en trois (03) lots :
  - Lot 1 : Acquisition d'équipements médicaux d'exploration fonctionnelle au profit des formations sanitaires ;
  - Lot 2 : Acquisition d'équipements médicaux de soins intensifs au profit des formations sanitaires ;
  - Lot 3 : Acquisition d'équipements médicaux de surveillance au profit des formations sanitaires ;
3. La procédure sera conduite par mise en concurrence internationale en recourant à un Appel d'Offres (AO) telle que définie dans le « Guide pour la passation de marchés pour le compte de la BEI, 2018 et ouverte à tous les soumissionnaires de pays éligibles tels que définis dans les Règles de passation des marchés. Site web : <https://www.eib.org/fr/publications/guide-to-procurement>.

4. Les critères d'évaluation sont :

### **Chiffre d'affaire annuel moyen et capacité financière**

- Avoir réalisé durant les trois dernières années (2020, 2021 et 2022), un chiffre d'affaires moyen annuel égal au moins à 1,5 fois le montant de l'offre. Le Soumissionnaire doit joindre à son offre toute preuve (États financiers certifiés des trois dernières années, ou tous autres documents prouvant la capacité financière) de ses chiffres d'affaires démontrant la solvabilité actuelle du Soumissionnaire, basée sur les critères suivants : Ratio de liquidité  $\geq 1,1$  ; Ratio d'endettement  $\leq 80\%$ .

### **Capacité technique**

- Avoir exécuté en tant que fournisseur ou membre de groupement au moins deux (02) marchés de nature et de taille similaire dans le domaine, d'équipements médicaux d'exploration fonctionnelle (LOT1), d'équipements médicaux de soins intensifs (LOT2)

*Acquisition d'équipements d'explorations fonctionnelles, de soins intensifs et de surveillance au profit des formations sanitaires.*



et d'équipements médicaux de surveillance (LOT 3), respectant les normes requises au cours des cinq (05) dernières années (2018, 2019, 2020, 2021 et 2022 y compris l'année en cours). A cet effet, le soumissionnaire doit joindre à son offre la liste des marchés exécutés, les attestations de bonne exécution et les procès-verbaux de réception montrant qu'il a exécuté lesdits marchés. Le soumissionnaire gagnant sera invité à soumettre des copies certifiées conforme à l'original (légalisées) de ces documents en plus des copies des contrats exécutés avant l'attribution du contrat.

Un marché similaire est un marché portant sur l'acquisition d'équipements d'explorations fonctionnelles, de soins intensifs et de surveillance selon le lot et de montants respectivement au moins égal à :

- Pour le lot 1 : 500 000 000 F CFA ou équivalent dans une autre monnaie librement convertible ;
  - Pour le lot 2 : 1 005 146 622 F CFA ou équivalent dans une autre monnaie librement convertible ;
  - Pour le lot 3 : 1 935 551 800 F CFA ou équivalent dans une autre monnaie librement convertible.
- Produire l'autorisation du fabricant et l'attestation d'engagement signées par le fabricant prouvant que le service après-vente du candidat dispose des qualifications, des formations et des autorisations nécessaires pour la fourniture, le suivi et la maintenance des équipements proposés dans cet appel d'offres (documents exigés et comportant les références de l'ACO) sous la supervision du fabricant.

**Moyens humains : disposer au moins de :**

- 01 Ingénieur biomédical ayant une expérience professionnelle d'au moins cinq (05) ans dont au moins trois (03) ans dans le domaine du lot choisi ;
- 05 Techniciens supérieurs en maintenance biomédicale ou équivalent ayant une expérience de trois (03) ans minimum dans le domaine du lot choisi ;

Les curricula vitae datés et signés de ce personnel sont exigés.

**Moyens matériels pour l'atelier : disposer au moins:**

- Un atelier de réparation ;
- 1 véhicule utilitaire.

le soumissionnaire devra apporter la preuve de la disponibilité, à la date limite de soumission des Offres, d'un service après-vente et de pièces détachées implanté dans le pays de l'Acheteur depuis au moins 6 mois, pour les Fournitures proposées dans l'Offre<sup>1</sup>.

<sup>1</sup> Une alternative acceptable pour satisfaire ce critère est la preuve fournie par le soumissionnaire d'une expérience réussie durant les cinq (5) dernières années de création et d'exploitation sur une période minimum d'un an d'un service après-vente dans un pays étranger autre que le pays de l'acheteur lui permettant d'intervenir en cas de panne des équipements dans les 48 heures ou plus tard.

NB :

- ✓ *Un candidat peut soumissionner à un ou plusieurs lots et peut en être attributaire dès lors qu'il répond aux critères de qualification distinctement pour chacun des lots.*
- ✓ *Lorsqu'un soumissionnaire est potentiel attributaire sur plusieurs lots dont il ne peut être attributaire à la fois, on lui attribuera le (s) lot (s) sur lequel (lesquels) l'écart entre son montant et celui de son suivant immédiat est le plus élevé.*

Les offres variantes ne seront pas prises en considération



5. Les soumissionnaires intéressés peuvent obtenir le dossier d'Appel d'offres complet en français en envoyant un e-mail à [spmbci@gouv.bj](mailto:spmbci@gouv.bj).

Tout Soumissionnaire éventuel désirant des éclaircissements sur les documents contactera l'Acheteur, par écrit, à l'adresse de l'Acheteur indiquée ci-dessus. L'Acheteur répondra, au plus tard sept (07) jours avant la date limite de dépôt des offres, par écrit à toute demande d'éclaircissements reçue au plus tard quatorze (14) jours avant la date limite de dépôt des Offres. Il adressera une copie de sa réponse (indiquant la question posée mais sans mention de son origine) à tous les Soumissionnaires éventuels qui auront obtenu les Documents d'Appel d'Offres conformément à l'article 6.3 des IS. Si les DPAO le prévoient, l'Acheteur publiera également sa réponse sur la page Web identifiée dans les DPAO. Au cas où l'Acheteur jugerait nécessaire de modifier les Documents d'Appel d'Offres suite aux éclaircissements fournis, il le fera conformément à la procédure stipulée à la clause 8 et à l'article 22.2 des IS.

6. Les offres devront être remises à l'adresse mentionnée dans le DAO au plus tard le 08 avril 2024 à 10 heures 00 minute (heure locale). La soumission des offres par voie électronique ne sera pas autorisée. Les offres remises en retard ne seront pas acceptées. Les offres seront ouvertes en présence des représentants des soumissionnaires et des personnes présentes, le 08 avril 2024 à 10 heures 30 mn, heure locale.
7. Les offres doivent être accompagnées de Garanties de l'offre de montant en FCFA ou équivalent dans une autre monnaie librement convertible :
- Lot 1 : Cinq millions (5 000 000) FCFA ;
  - Lot 2 : Dix millions cinquante-deux mille (10 052 000) FCFA.
  - Lot 3 : Dix-neuf millions trois cent cinquante-six mille (19 356 000) FCFA.

Les offres demeureront valides pendant une durée de cent vingt (120) jours à compter de la date de leur ouverture.

Donou, le 21 FEV 2024

Abdou T. ABDOUNVO  
Chef Projet-Regisseur

Acquisition d'équipements d'explorations fonctionnelles, de soins intensifs et de surveillance au profit des formations sanitaires.

# BÉNIN: ÉQUIPEMENTS MÉDICAUX

## DOSSIER D'APPEL D'OFFRES INTERNATIONAL RELATIF À L'ACQUISITION D'ÉQUIPEMENTS D'EXPLORATIONS FONCTIONNELLES, DE SOINS INTENSIFS ET DE SURVEILLANCE AU PROFIT DES FORMATIONS SANITAIRES.

Avis de marché ou de concession – régime ordinaire

### 1 Acheteur

---

#### 1.1 Acheteur

*Nom officiel:* Ministère de la santé du Bénin - REGIE DU PROJET DE RIPOSTE SANITAIRE COVID-19 BENIN

*Forme juridique de l'acheteur:* Organisme de droit public

*Activité du pouvoir adjudicateur:* Santé

### 2 Procédure

---

#### 2.1 Procédure

*Titre:* Dossier d'appel d'offres international relatif à l'acquisition d'équipements d'explorations fonctionnelles, de soins intensifs et de surveillance au profit des formations sanitaires.

*Description:* Le Gouvernement du Bénin a reçu un financement de la Banque Européenne d'Investissement pour financer le Projet d'Appui d'Urgence au Plan de Préparation et de Riposte contre la COVID-19 Bénin et, à l'intention d'utiliser une partie de ce don pour effectuer des paiements au titre du Marché relatif à l'acquisition d'équipements d'explorations fonctionnelles, de soins intensifs et de surveillance au profit des formations sanitaires.

*Identifiant de la procédure:* 8511e4e9-e5e7-4ad3-b6ad-bafd08212073

*Identifiant interne:* EIB-GtP/INCO/DAOI n°025A/2024

*Typs de procédure:* Ouverte

*La procédure est accélérée:* non

##### 2.1.1 Objet

*Nature du marché:* Fournitures

*Nomenclature principale (cpv):* 33100000 Équipements médicaux

##### 2.1.4 Informations générales

*Informations complémentaires:* La procédure sera conduite par mise en concurrence internationale en recourant à un Appel d'Offres (AO) telle que définie dans le « Guide pour la passation de marchés pour le compte de la BEI, 2018 et ouverte à tous les soumissionnaires de pays éligibles tels que définis dans les Règles de passation des marchés. Site web : <https://www.eib.org/fr/publications/guide-to-procurement>. Les documents du marché sont disponibles gratuitement en accès direct non restreint et complet, à l'adresse (URL) : Cliquer ici pour saisir l'URL. <https://sante.gouv.bj> (consultation) et [spmbei@gouv.bj](mailto:spmbei@gouv.bj) (retrait ou mise à disposition de la documentation). Un candidat peut soumissionner à un ou plusieurs lots et peut en être attributaire dès lors qu'il répond aux critères de qualification distinctement pour chacun des lots. Lorsqu'un soumissionnaire est potentiel attributaire sur plusieurs lots dont il ne peut être attributaire à la fois, on lui attribuera le (s) lot (s) sur lequel (lesquels) l'écart entre son montant et celui de son suivant immédiat est le plus élevé. Obligation d'indiquer les noms et qualifications professionnelles des membres du personnel chargés de l'exécution du marché. Lieu principal d'exécution: Les Formations sanitaires (en annexes au DAOI).

*Base juridique:*

Autre

Ce marché sera financé par la Banque Européenne d'Investissement (BEI) et est soumis au Guide de passation des marchés de la BEI. -

### 2.1.5 Conditions du marché public

Conditions de présentation:

Nombre maximal de lots pour lesquels un soumissionnaire peut présenter une offre: 3

Conditions du marché:

Nombre maximal de lots pouvant être attribués à un soumissionnaire dans le cadre de marchés: 3

### 2.1.6 Motifs d'exclusion

Blanchiment de capitaux ou financement du terrorisme:

5 Lot

---

### 5.1 Identifiant technique du lot: LOT-0001

Titre: Acquisition d'équipements médicaux d'exploration fonctionnelle au profit des formations sanitaires - Lot 1

Description: Le Gouvernement du Bénin a reçu un financement de la Banque Européenne d'Investissement pour financer le Projet d'Appui d'Urgence au Plan de Préparation et de Riposte contre la COVID-19 Bénin et, à l'intention d'utiliser une partie de ce don pour effectuer des paiements au titre du Marché relatif à l'acquisition d'équipements d'explorations fonctionnelles, de soins intensifs et de surveillance au profit des formations sanitaires. Le Projet d'Appui d'Urgence au Plan de Préparation et de Riposte contre la COVID-19 Bénin sollicite des offres fermées de la part de soumissionnaires éligibles et répondant aux qualifications requises pour fournir les équipements ci-après : acquisition d'équipements d'explorations fonctionnelles, de soins intensifs et de surveillance au profit des formations sanitaires. Le marché est en trois (03) lots dont le lot n°1 est relatif à l'acquisition d'équipements médicaux d'exploration fonctionnelle au profit des formations sanitaires soit : 200 APPAREIL D'ECG 12 PISTES.

Identifiant interne: Lot 1 - 200 APPAREIL D'ECG 12 PISTES.

#### 5.1.1 Objet

Nature du marché: Fournitures

Nomenclature principale (cpv): 33100000 Équipements médicaux

#### 5.1.3 Durée estimée

Durée: 120 DAY

#### 5.1.6 Informations générales

Participation réservée: La participation n'est pas réservée.

Projet de passation de marché financé en totalité ou en partie par des fonds de l'UE

#### 5.1.9 Critères de sélection

Critère:

Type: Capacité économique et financière

Description: Le prix n'est pas le seul critère d'attribution et tous les critères sont énoncés uniquement dans les documents du marché

Critère:

Type: Capacité technique et professionnelle

Description: Le prix n'est pas le seul critère d'attribution et tous les critères sont énoncés uniquement dans les documents du marché

#### 5.1.11 Documents de marché

Langues dans lesquelles les documents de marché sont officiellement disponibles: français

Adresse des documents de marché: <https://sante.gouv.bj/>

#### 5.1.12 Conditions du marché public

Conditions de présentation:

*Présentation par voie électronique:* Non autorisée

*Langues dans lesquelles les offres ou demandes de participation peuvent être présentées:* français

*Catalogue électronique:* Non autorisée

*Variante:* Non autorisée

*Date limite de réception des offres:* 2024-04-08-01:00 10:00:00-01:00

*Date limite de validité de l'offre:* 120 DAY

*Informations relatives à l'ouverture publique:*

*Date d'ouverture:* 2024-04-08-01:00 10:30:00-01:00

*Lieu:* Salle de conférence du ministère de la santé au 1er étage, situé au Quartier Donaten Akpakpa Cotonou République du Bénin (Rez de chaussée, bâtiment Cabinet du Ministre)

*Conditions du marché:*

*Facturation en ligne:* Non autorisée

*La commande en ligne sera utilisée:* non

#### **5.1.15 Techniques**

*Accord-cadre:*

Pas d'accord-cadre

*Informations sur le système d'acquisition dynamique:*

Pas de système d'acquisition dynamique

#### **5.1.16 Informations complémentaires, médiation et réexamen**

*Organisation chargée des procédures de recours:* Autorité de Régulation des Marchés Publics du Bénin en premier ressort

*Organisation qui fournit un accès hors ligne aux documents de marché:* Ministère de la santé du Bénin - REGIE DU PROJET DE RIPOSTE SANITAIRE COVID-19 BENIN

*Organisation qui reçoit les demandes de participation:* Ministère de la santé du Bénin - REGIE DU PROJET DE RIPOSTE SANITAIRE COVID-19 BENIN

*Organisation qui traite les offres:* Ministère de la santé du Bénin - REGIE DU PROJET DE RIPOSTE SANITAIRE COVID-19 BENIN

#### **5.1 Identifiant technique du lot: LOT-0002**

*Titre:* Acquisition d'équipements médicaux de soins intensifs au profit des formations sanitaires - Lot 2

*Description:* Le Gouvernement du Bénin a reçu un financement de la Banque Européenne d'Investissement pour financer le Projet d'Appui d'Urgence au Plan de Préparation et de Riposte contre la COVID-19 Bénin et, a l'intention d'utiliser une partie de ce don pour effectuer des paiements au titre du Marché relatif à l'acquisition d'équipements d'explorations fonctionnelles, de soins intensifs et de surveillance au profit des formations sanitaires. Le Projet d'Appui d'Urgence au Plan de Préparation et de Riposte contre la COVID-19 Bénin sollicite des offres fermées de la part de soumissionnaires éligibles et répondant aux qualifications requises pour fournir les équipements ci-après : acquisition d'équipements d'explorations fonctionnelles, de soins intensifs et de surveillance au profit des formations sanitaires. Le marché est en trois (03) lots dont le lot n°2 est relatif à l'acquisition d'équipements médicaux de soins intensifs au profit des formations sanitaires soit : - 50 tables de réanimation du nouveau-né ; - 16 moniteurs multiparamétriques munis de défibrillateur ; - 42 poussettes électriques ; - et 120 défibrillateurs.

*Identifiant interne:* Lot 2 - 50 tables de réanimation du nouveau-né, 16 moniteurs multiparamétriques munis de défibrillateur, 42 poussettes électriques, 120 défibrillateurs.

##### **5.1.1 Objet**

*Nature du marché:* Fournitures

*Nomenclature principale (cpv):* 33100000 Équipements médicaux

##### **5.1.3 Durée estimée**

*Durée:* 120 DAY

### 5.1.6 Informations générales

*Participation réservée:* La participation n'est pas réservée.

Projet de passation de marché financé en totalité ou en partie par des fonds de l'UE

### 5.1.9 Critères de sélection

*Critère:*

*Type:* Capacité économique et financière

*Description:* Le prix n'est pas le seul critère d'attribution et tous les critères sont énoncés uniquement dans les documents du marché

*Critère:*

*Type:* Capacité technique et professionnelle

*Description:* Le prix n'est pas le seul critère d'attribution et tous les critères sont énoncés uniquement dans les documents du marché

### 5.1.11 Documents de marché

*Langues dans lesquelles les documents de marché sont officiellement disponibles:* français

*Adresse des documents de marché:* <https://sante.gouv.bj/>,

### 5.1.12 Conditions du marché public

*Conditions de présentation:*

*Présentation par voie électronique:* Non autorisée

*Langues dans lesquelles les offres ou demandes de participation peuvent être présentées:* français

*Catalogue électronique:* Non autorisée

*Variante:* Non autorisée

*Date limite de réception des offres:* 2024-04-08-01:00 10:00:00-01:00

*Date limite de validité de l'offre:* 120 DAY

*Informations relatives à l'ouverture publique:*

*Date d'ouverture:* 2024-04-08-01:00 10:30:00-01:00

*Lieu:* Salle de conférence du ministère de la santé au 1er étage, situé au Quartier Donaten Akpakpa Cotonou République du Bénin (Rez de chaussée, bâtiment Cabinet du Ministre)

*Conditions du marché:*

*Facturation en ligne:* Non autorisée

*La commande en ligne sera utilisée:* non

### 5.1.15 Techniques

*Accord-cadre:*

Pas d'accord-cadre

*Informations sur le système d'acquisition dynamique:*

Pas de système d'acquisition dynamique

### 5.1.16 Informations complémentaires, médiation et réexamen

*Organisation chargée des procédures de recours:* Autorité de Régulation des Marchés Publics du Bénin en premier ressort

*Organisation qui fournit un accès hors ligne aux documents de marché:* Ministère de la santé du Bénin - REGIE DU PROJET DE RIPOSTE SANITAIRE COVID-19 BENIN

*Organisation qui reçoit les demandes de participation:* Ministère de la santé du Bénin - REGIE DU PROJET DE RIPOSTE SANITAIRE COVID-19 BENIN

*Organisation qui traite les offres:* Ministère de la santé du Bénin - REGIE DU PROJET DE RIPOSTE SANITAIRE COVID-19 BENIN

### 5.1 Identifiant technique du lot: LOT-0003

**Titre:** Acquisition d'équipements médicaux de surveillance au profit des formations sanitaires - Lot 3  
**Description:** Le Gouvernement du Bénin a reçu un financement de la Banque Européenne d'Investissement pour financer le Projet d'Appui d'Urgence au Plan de Préparation et de Riposte contre la COVID-19 Bénin et, à l'intention d'utiliser une partie de ce don pour effectuer des paiements au titre du Marché relatif à l'acquisition d'équipements d'explorations fonctionnelles, de soins intensifs et de surveillance au profit des formations sanitaires. Le Projet d'Appui d'Urgence au Plan de Préparation et de Riposte contre la COVID-19 Bénin sollicite des offres fermées de la part de soumissionnaires éligibles et répondant aux qualifications requises pour fournir les équipements ci-après : acquisition d'équipements d'explorations fonctionnelles, de soins intensifs et de surveillance au profit des formations sanitaires. Le marché est en trois (03) lots dont le lot n°3 est relatif à l'acquisition d'équipements médicaux de surveillance au profit des formations sanitaires soit : - 600 CARDIOTOCOGRAPHES ; - et 62 MONITEURS MULTI-PARAMETRIQUES CLASSIQUES.

**Identifiant interne:** Lot 3 - 600 CARDIOTOCOGRAPHES and 62 MONITEURS MULTI-PARAMETRIQUES CLASSIQUES.

#### **5.1.1 Objet**

**Nature du marché:** Fournitures

**Nomenclature principale (cpv):** 33100000 Équipements médicaux

#### **5.1.3 Durée estimée**

**Durée:** 120 DAY

#### **5.1.6 Informations générales**

**Participation réservée:** La participation n'est pas réservée.

Projet de passation de marché financé en totalité ou en partie par des fonds de l'UE

#### **5.1.9 Critères de sélection**

**Critère:**

**Type:** Capacité économique et financière

**Description:** Le prix n'est pas le seul critère d'attribution et tous les critères sont énoncés uniquement dans les documents du marché

**Critère:**

**Type:** Capacité technique et professionnelle

**Description:** Le prix n'est pas le seul critère d'attribution et tous les critères sont énoncés uniquement dans les documents du marché

#### **5.1.11 Documents de marché**

**Langues dans lesquelles les documents de marché sont officiellement disponibles:** français

**Adresse des documents de marché:** <https://sante.gouv.bj/>

#### **5.1.12 Conditions du marché public**

**Conditions de présentation:**

**Présentation par voie électronique:** Non autorisée

**Langues dans lesquelles les offres ou demandes de participation peuvent être présentées:** français

**Catalogue électronique:** Non autorisée

**Variante:** Non autorisée

**Date limite de réception des offres:** 2024-04-08-01:00 10:00:00-01:00

**Date limite de validité de l'offre:** 120 DAY

**Informations relatives à l'ouverture publique:**

**Date d'ouverture:** 2024-04-08-01:00 10:30:00-01:00

**Lieu:** Salle de conférence du ministère de la santé au 1er étage, situé au Quartier Donaten Akpakpa Cotonou République du Bénin (Rez de chaussée, bâtiment Cabinet du Ministre)

*Conditions du marché:*

*Facturation en ligne:* Non autorisée

*La commande en ligne sera utilisée:* non

#### **5.1.15 Techniques**

*Accord-cadre:*

Pas d'accord-cadre

*Informations sur le système d'acquisition dynamique:*

Pas de système d'acquisition dynamique

#### **5.1.16 Informations complémentaires, médiation et réexamen**

*Organisation chargée des procédures de recours:* Autorité de Régulation des Marchés Publics du Bénin en premier ressort

*Organisation qui fournit un accès hors ligne aux documents de marché:* Ministère de la santé du Bénin - REGIE DU PROJET DE RIPOSTE SANITAIRE COVID-19 BENIN

*Organisation qui reçoit les demandes de participation:* Ministère de la santé du Bénin - REGIE DU PROJET DE RIPOSTE SANITAIRE COVID-19 BENIN

*Organisation qui traite les offres:* Ministère de la santé du Bénin - REGIE DU PROJET DE RIPOSTE SANITAIRE COVID-19 BENIN

## **8 Organisations**

---

### **8.1 ORG-0001**

*Nom officiel:* Ministère de la santé du Bénin - REGIE DU PROJET DE RIPOSTE SANITAIRE COVID-19 BENIN

*Numéro d'enregistrement:* NA

*Ville:* Cotonou

*Pays:* Bénin

*Point de contact:* ADOUNVO T. GELASE / HOUSSOU PAULIN

*Adresse électronique:* [spmbei@gouv.bj](mailto:spmbei@gouv.bj)

*Téléphone:* +229 97656522

*Rôles de cette organisation:*

*Acheteur*

*Organisation qui fournit un accès hors ligne aux documents de marché*

*Organisation qui reçoit les demandes de participation*

*Organisation qui traite les offres*

### **8.1 ORG-0002**

*Nom officiel:* Autorité de Régulation des Marchés Publics du Bénin en premier ressort

*Numéro d'enregistrement:* ARMP

*Ville:* Cotonou

*Pays:* Bénin

*Adresse électronique:* [contact@armp.bj](mailto:contact@armp.bj)

*Téléphone:* +229 21 30 50 57

*Rôles de cette organisation:*

*Organisation chargée des procédures de recours*

## **11 Informations relatives à l'avis**

---



### **11.1 Informations relatives à l'avis**

*Identifiant/version de l'avis:* 2dcdfcb8-6907-4c0c-888c-a9dfa21d7ada - 01

*Type de formulaire:* Mise en concurrence

*Type d'avis:* Avis de marché ou de concession – régime ordinaire

*Date d'envoi de l'avis:* 2024-02-21Z 09:13:46Z

*Langues dans lesquelles l'avis en question est officiellement disponible:* français

### **11.2 Informations relatives à la publication**

**SOCIETE NATIONALE DES EAUX DU BENIN**  
**(SONEB)**

**MARCHE DE FOURNITURES**



**PROCES-VERBAL D'OUVERTURE DES OFFRES**  
*Avis d'appel d'offres N° 013/24/SONEB/DG/DCMQ/PRMP/S-PRMP/CK du*  
*28/05/2024*

**Objet :** *Acquisition de 85 tonnes d'hypochlorite de calcium*

**Source de financement :** *Fonds propres*

**Gestion :** *2024*

Commencé le : *20/06/2024*

Achévé le : *20/06/2024*

**Juin 2024**

*[Handwritten signatures and initials]*

## Procès-verbal d'ouverture des plis

**Objet :** Dossier d'appel d'offres N°013/24/SONEB/DG/DCMQ/PRMP/S-PRMP/CK relatif à l'acquisition de 85 tonnes d'hypochlorite de calcium

**Mode de passation :** Dossier d'Appel d'Offres

L'an deux mil vingt-quatre et le jeudi vingt juin à dix heures, dans la salle de conférence du 3<sup>ème</sup> étage de la Direction Générale de la SONEB, la Commission d'Ouverture et d'Evaluation des offres (COE) a procédé à la recevabilité et à l'ouverture des plis relatifs au marché cité en objet.

Ce dossier d'appel à concurrence a fait l'objet de publication dans les canaux suivants :

- Le site web de la SONEB [www.soneb.bj](http://www.soneb.bj) le 30 mai 2024 ;
- Le Journal des Marchés Publics N° 372 du 30 mai 2024 ;
- Le journal « LA NATION » N° 8501 du 30 mai 2024 ;
- Le SIGMaP le 30 mai 2024.

Le dossier d'appel à concurrence a été validé par la Cellule de Contrôle des Marchés Publics suivant le procès-verbal N°040/2024/CCMP/SECMP du 28 mai 2024.

Ont pris part à cette séance conformément à la note de service N°129/24/SONEB/DG/PRMP/SP et la lettre N°0245/24/SONEB/DG/PRMP/SP du 14 juin 2024 :

- Présidente : Chamchiatt KOFFE, représentante PRMP ;
- Rapporteur : Calixte AKOTEGNON, représentant DCMQ ;
- Membres :

Administration	Nom et Prénom (s)	Qualité	Observations
CCMP	Karen KANHONOU	Représentant	<i>Avec voix délibérative</i>
DF	Olivier BOSSOU	Représentant	<i>Avec voix délibérative</i>
DAJCDA	Max-Aurel AHOUANHOUN	Représentant	<i>Avec voix délibérative</i>

Les prestations sont en lot unique.

Aux date et heure limites de dépôt des offres, quinze (15) candidats ont retiré le dossier et un (01) soumissionnaire a déposé son plis.

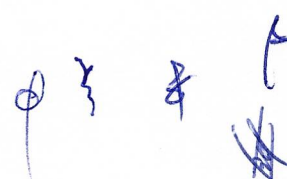

**Tableau d'ouverture des plis**

N°	Eléments à vérifier	Soumissionnaire	
		DELTA TRANSACTIONS SARL	
1.	Enveloppes marquées « <b>RETRAIT</b> » (le cas échéant)	N	
2.	Enveloppes marquées « <b>REMPLACEMENT</b> » (le cas échéant)	N	
3.	Enveloppes marquées « <b>MODIFICATION</b> » (le cas échéant)	N	
4.	Enveloppes intérieures et les mentions (2)	01	
5.	Présence de clé USB	F	
6.	Présence de l'offre scannée sur clé USB	F	
7.	Confirmation écrite habilitant le signataire de l'offre	SO	
8.	Lettre de soumission datée, signée et cachetée	F	
9.	Montant FCFA HT de l'offre	-	
10.	Montant FCFA TTC de l'offre		162.486.000
11.	Rabais	N	
12.	Bordereau des Prix Unitaires daté, signé et cacheté	F	
13.	Bordereau des prix pour les fournitures daté, signé et cacheté	F	
14.	Garantie de soumission	SO	
15.	Lettre de déclaration de garantie datée, signée et cachetée	F	
16.	Attestation de capacité financière	F	
17.	Etats financiers (2021, 2022 et 2023)	F	
18.	Formulaire de renseignement sur le candidat	F	
19.	Formulaire de renseignement sur le groupement	SO	
20.	Accord ou la promesse d'accord de groupement	SO	
21.	Fiche technique de chaque article, délivrée par le fabricant	F	
22.	Description technique du produit, datée, signée et cachetée par le soumissionnaire	F	
23.	Formulaire ANT 2	F	
24.	Expériences spécifiques de marchés de fourniture de produits chimiques(deux (2) marchés similaires)	F	

*A. P. S. & H.*

Après avoir vérifié que le quorum est atteint, la Présidente de la Commission d'Ouverture et d'Evaluation des Offres (COE) a ouvert la séance par la lecture des noms des soumissionnaires dont les offres ont été réceptionnées et enregistrées dans le registre spécial des offres. Il s'agit de :

Numéro d'ordre	Soumissionnaire	Date et heure de dépôt	Identité et contact du porteur	Pays d'origine	Observations
1	DELTA TRANSACTIONS SARL	20/06/24 à 09h24	SOSSOU Augustin 97 87 71 18	Bénin	01 original 01 copie 01 USB

La Commission d'Ouverture et d'Evaluation des Offres (COE) a ensuite procédé à la recevabilité et à l'ouverture des plis.

## Examen de la recevabilité des plis

### Tableau de recevabilité des plis

N°	Eléments à vérifier	DELTA TRANSACTIONS SARL
1.	Respect de la date et de l'heure limites de dépôt des plis	OUI
2.	Respect du caractère anonymat des plis	OUI
3.	Respect de l'intégrité des plis	OUI
4.	Respect de la condition de retrait du DAC	OUI
<b>Acceptation pour l'ouverture des offres : Accepté/Rejeté</b> <i>(le non-respect de l'une quelconque des dispositions entraîne le rejet du pli)</i>		<b>Accepté</b>

## Ouverture des plis

L'ouverture des plis a consisté en la vérification de la présence matérielle des pièces essentielles constitutives de chaque offre. Les offres ainsi que les documents jugés les plus importants qui y sont annexés, ont été paraphés par les membres présents de ladite commission.

Les résultats de cette vérification sont consignés dans le tableau ci-après :

N°	Éléments à vérifier	Soumissionnaire	
		DELTA TRANSACTIONS SARL	
25.	Liste du personnel d'encadrement (entreprises naissantes)	SO	
26.	Preuves des expériences et de qualifications du personnel d'encadrement	SO	
27.	Engagement du soumissionnaire à respecter le code d'éthique et de déontologie dans la commande publique	F	
28.	Autorisation d'importation et de vente de produit chimiques	F	
29.	Autorisation du fabricant	F	
30.	Certificat d'origine du produit	F	
31.	Résultat d'analyse du produit délivré par un laboratoire accrédité à la norme ISO 17025, rédigé en langue française ou traduit en langue française pour celui rédigé dans une autre langue	F	
32.	Attestation d'assurance risques professionnels (entreprises naissantes ou n'ayant pas trois (3) années d'existence)	SO	
33.	Original ou la copie légalisée de l'extrait du registre de commerce et du crédit mobilier (RCCM), les statuts ou la carte d'importateur	F	
34.	Délai de livraison	3,5 mois	

**Légende :** F= Fourni ; SO= Sans objet ; N= Néant

3 0 4 # A

En outre, la vérification de la présence des pièces a donné lieu aux observations suivantes :

- des soumissionnaires : Néant
- des membres du COE : Néant
- des membres de l'organe de contrôle : Néant

Les listes de présence à cette séance sont en annexe.

La Présidente a clôturé la séance à 11 heures 30 minutes.

Fait à Cotonou, le 20 juin 2024

**La Présidente**

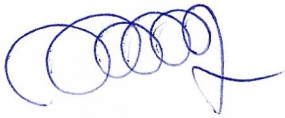

Chamchiatt KOFFE

**Le Rapporteur**



Calixte AKOTEGNON

**Les membres**



Max-Aurel AHOUANHOUN

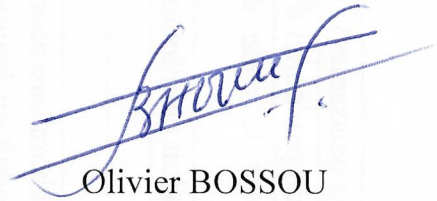

Olivier BOSSOU

**L'organe de contrôle**



Karen KANHONOU





Liste de présence à la séance d'ouverture des plis

Objet : Acquisition de 85 tonnes d'hypochlorite de calcium

Date : 20/06/2024

Lieu : Salle de conférence du 3<sup>ème</sup> étage de la SONEB bureau 311

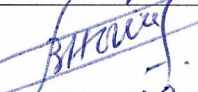
(Liste de l'administration)

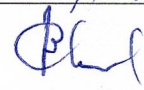
N°	Nom et Prénom(s)	Structure représentée	Téléphone	Signature
01	KOFFE Chamcheatt	PRMP	94266754	
02	KANHONOU KAREN	CCRP	97629538	<del>KARON</del> 
03	BOSSOU . Olivier	DF	95428430	<del>BOSSOU</del> 
04	AKOTEGNON Charles	DCM@	95429950	<del>AKOTEGNON</del> 
05	AHOUANHOUNI Maxime	BAJED	94014941	



# SOCIETE NATIONALE DES EAUX DU BENIN (SONEB)



## MARCHE DE SERVICE

### PROCES-VERBAL D'OUVERTURE DES OFFRES

Avis de DRP n° 014/24/SONEB/DG/DAAG/CCMP/PRMP/S-PRMP/SSP du 04 juin 2024

**Objet : Assurance automobile en accord-cadre par bons de commande**

**Source de financement : Fonds propres de la SONEB**

**Gestion : 2024**

**Imputation budgétaire : 63000000**

**Référence SIGMAP : S\_DAAG\_85620**

- Commencé le : 20 juin 2024
- Achievé le : 20 juin 2024

d JUNI 2024

By S & J J

## Procès-verbal d'ouverture des plis

**Objet :** Demande de Renseignements et de Prix S\_DAAAG\_85620 relative à l'assurance automobile en accord-cadre par bons de commande.

**Mode de passation :** Demande de Renseignements et de Prix

L'an deux mil vingt-quatre et le jeudi vingt juin à 10 heures, le Comité d'Ouverture et d'Evaluation des Offres (COE) a procédé dans la salle de conférence du 3<sup>ème</sup> étage de la Direction Générale, à la recevabilité et à l'ouverture des plis relatifs au marché cité en objet.

Ce dossier d'appel à concurrence a fait l'objet d'affichage à compter du 06 juin 2024 dans les locaux de :

- la Préfecture de Cotonou ;
- la Mairie de Cotonou et
- la Chambre de Commerce et d'Industrie du Bénin

Et de publication dans les canaux suivants :

- sur le site [www.soneb.bj](http://www.soneb.bj)
- sur le SIGMAP, le 06 juin 2024 ;
- dans le quotidien LA NATION n°8506 du 06 juin 2024.

La date limite de remise des offres était fixée au jeudi 20 juin 2024 à 09 heures 30 minutes.

Le dossier de demande de renseignements et de prix a été validé par la Cellule de Contrôle des Marchés Publics suivant le procès-verbal N°044/2024/CCMP/SP du 31 mai 2024. L'autorisation de bon à lancer a été reçue le 04 juin 2024 suivant le procès-verbal N°044/2024/CCMP/SP.

Ont pris part à cette séance conformément à la note de service n° 126/24/SONEB/DG/PRMP/SP et la lettre n° 0242/24/SONEB/DG/PRMP/SP du 14 juin 2024 :

- Président : Yvonnick AZANDOSSESSI, représentant de la PRMP
- Rapporteur : Houzérou IDRISOU, représentant du DAAG

- Membres :

Administration	Nom et Prénom (s)	Qualité	Observations
DF/SONEB	Ghislaine HACHEME	Représentante	Avec voix délibérative
DAJCDA/SONEB	AHOUANHOUN Max-Aurel	Représentant (Juriste)	Avec voix délibérative
CCMP/SONEB	AGNORO Abdoul Ramane	Représentant	Avec voix délibérative

Les prestations sont en lot unique.

Aux date et heure limites de dépôt des offres, sept (07) candidats ont retiré le dossier et six (06) ont déposé leurs plis.

Après avoir vérifié que le quorum est atteint, le Président du Comité d'Ouverture et d'Evaluation des Offres (COE) a ouvert la séance par la lecture des noms des soumissionnaires dont les offres ont été réceptionnées et enregistrées dans le registre spécial des offres. Il s'agit de :

N° d'ordre	Soumissionnaire	Date et heure de dépôt	Identité et contact du porteur	Pays d'origine	Observations
1	SANLAM	20/06/2024 à 8 h 25 minutes	VODJI Chantal ; 97 83 16 17	Bénin	Néant
2	SUNU ASSURANCE	20/06/2024 à 08 h 45 minutes	TOMAWA ; 97 21 54 90	Bénin	Néant
3	GAB SA	20/06/2024 à 08 h 48 minutes	KASSA Yannick ; 69 06 37 27	Bénin	Néant
04	ATLANTIQUE ASSURANCES	20/06/2024 à 08 h 54 minutes	NASSARA ; 97 23 52 25	Bénin	Néant
05	AFRICAINE DES ASSURANCES	20/06/2024 à 08 h 54 minutes	MARCOS Osséni 97 98 61 31	Bénin	Néant
06	NOBILA ASSURANCE	20/06/2024 à 09 h 28 minutes	FLORESSE 66 84 57 95	Bénin	Néant

Le Comité d'Ouverture et d'Evaluation des Offres (COE) a ensuite procédé à la recevabilité et à l'ouverture des plis des soumissionnaires.

### Examen de la recevabilité des plis

Tableau de recevabilité des plis

N °	Soumissionnaires Eléments à vérifier	SANLAM	SUNU ASSURANCE	GAB SA	ATLANTI QUE ASSURAN CES	AFRICAIN DES ASSURAN CES	NOBILA ASSURAN CE
1	Respect de la date et de l'heure limites de dépôt des plis	Oui	Oui	Oui	Oui	Oui	Oui
2	Respect du caractère anonymat des plis	Oui	Oui	Oui	Oui	Oui	Oui
3	Respect de l'intégrité des plis	Oui	Oui	Oui	Oui	Oui	Oui
4	Respect de la condition de retrait du DAC	Oui	Oui	Oui	Oui	Oui	Oui
<b>Acceptation pour l'ouverture des offres :</b>		<b>Accepté</b>	<b>Accepté</b>	<b>Accepté</b>	<b>Accepté</b>	<b>Accepté</b>	<b>Accepté</b>

NB : Le non-respect de ces dispositions entraîne le rejet du pli

## Ouverture des plis

L'ouverture des plis a consisté à la vérification de la présence matérielle des pièces essentielles constitutives de chaque offre. Les offres ainsi que les documents jugés les plus importants qui y sont annexés, ont été paraphés par les membres présents dudit comité.

Les résultats de cette vérification sont consignés dans le tableau ci-après :



§

**Tableau d'ouverture des plis**

N°	Éléments à vérifier	SOUSSIONNAIRES									
		SANLAM	SUNU ASSURANCE	GAB SA	ATLANTIQUE ASSURANCES	AFRICAIN DES ASSURANCE	NOBILA ASSURANCE				
1	Enveloppes marquées « RETRAIT »	Néant	Néant	Néant	Néant	Néant	Néant	Néant	Néant	Néant	Néant
2	Enveloppes marquées « MODIFICATION »	Néant	Néant	Néant	Néant	Néant	Néant	Néant	Néant	Néant	Néant
3	Enveloppes intérieures	01	01	01	01	01	01	01	01	01	01
4	Présence de clé USB	F	F	F	F	F	F	F	F	F	F
5	Présence de l'offre scannée sur clé USB	F	F	F	F	F	F	F	F	F	F
6	Formulaire de renseignements sur le candidat	F	F	F	F	F	F	F	F	F	F
7	Formulaire de renseignements sur les membres du groupement	SO	SO	SO	SO	SO	SO	SO	SO	SO	SO
8	Accord ou promesse d'accord de groupement	SO	SO	SO	SO	SO	SO	SO	SO	SO	SO
9	Confirmation écrite habitant le signataire de l'offre à engager le candidat au cas où le signataire de l'offre n'est pas le premier responsable de l'entreprise	F	F	F	F	F	F	F	F	F	F
10	Engagement du soumissionnaire	F	F	F	F	F	F	F	F	F	F
11	Lettre de soumission datée, signée et cachetée	F	F	F	F	F	F	F	F	F	F
12	Rabais	Néant	Néant	Néant	Néant	Néant	Néant	Néant	Néant	Néant	Néant
13	Montant TTC de l'offre	11.505.907	31.660.771	23.460.052	21.514.356	28.833.899	24.922.072				

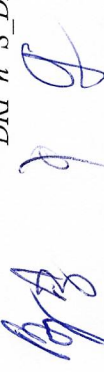

14	Montant HT de l'offre	10.469.998	27.109.396	21.420.322	21.514.356	26.316.026	22.755.112
15	Bordereau des Prix Unitaires daté, signé et cacheté	F	F	F	F	F	F
16	Programme d'activité chiffré, daté, signé et cacheté	F	F	F	F	F	F
17	L'attestation d'identification du statut de la Micro, petite et moyenne entreprise exclusivement pour les soumissionnaires se prévalant du statut de MPME	NF	NF	NF	NF	NF	NF
18	Copie certifiée conforme de l'agrément délivré par le Ministère de l'Economie et des Finances	F	F	F	F	F	F
19	Garantie de soumission ou lettre de déclaration de garantie	F	F	F	F	F	F
20	Attestation de capacité financière	F	F	F	F	F	F
21	Etats financiers certifiés (2021, 2022 et 2023)	F	F	F*	F	F	F
22	Attestation d'assurance de risques professionnels (entreprises naissantes ou n'ayant pas trois (3) années d'existence)	SO	SO	SO	SO	SO	SO
23	Formulaire ANT-2	F	F	F	F	F	F
24	Attestation de non-exclusion de la commande publique délivrée par l'Autorité de régulation des marchés publics	F	F	F	F	F	F
25	Original ou copie légalisée de l'extrait du registre de commerce et	F	F	F	F	F	F

*[Signature]*

	du crédit mobilier (RCCM) ou les statuts													
26	Expériences similaires ( <i>Joindre les attestations de bonne exécution assorties des contrats : page de garde, page de signature et pages portant le montant en copie simples ou PV de réception provisoire ou définitive</i> )	F	F	F	F	F	F	F	F	F	F	F	F	F
27	Méthodes d'exécution signé	F	F	F	F	F	F	F	F	F	F	F	F	F
28	Calendrier d'exécution signé	F	F	F	F	F	F	F	F	F	F	F	F	F
29	Programme d'activités (description technique des services) signé	F	F	F	F	F	F	F	F	F	F	F	F	F
30	Liste du personnel	F	F	F	F	F	F	F	F	F	F	F	F	F
31	Preuve de qualification du personnel	F	F	F	F	F	F	F	F	F	F	F	F	F
32	Délai de livraison	12 mois	12 mois	12 mois	12 mois	12 mois	12 mois	12 mois	12 mois	12 mois	12 mois	12 mois	12 mois	12 mois

**Légende : F = Fourni ; NF = Non Fourni ; SO = Sans Objet ; N = Néant**

*Handwritten signature*

*Handwritten mark*



En outre, la vérification de la présence des pièces a donné lieu aux observations suivantes :

- des soumissionnaires : Néant

- des membres de la COE :

Le soumissionnaire GAB SA n'a pas présenté les états financiers de 2023 en lieu et place il a présenté une note transmettant les états financiers de 2024 pour certification à la Direction Générale des impôts.

- des membres de l'organe de contrôle : Néant

Les listes de présence à cette séance sont en annexe.

Le Président a clôturé la séance à douze heures quarante-cinq minutes.

Fait à Cotonou, le 20 juin 2024.

**Le Président**



Yvonnick AZANDOSSESSI

**Le Rapporteur**



Houzérou IDRISOU

**Les membres**



Max-Aurel AHOUANHOUN



Ghislaine HACHEME

**L'organe de contrôle**

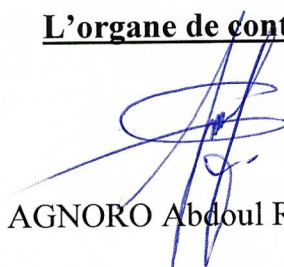

AGNORO Abdoul Ramane



MAIRIE DE KOUANDE  
REPUBLICQUE DU BENIN



Adresse : Mary/Kouandé  
BP 13 Kouandé  
E-mail : [mairie\\_kouande@yahoo.fr](mailto:mairie_kouande@yahoo.fr)

Commune de Kouandé

## MARCHE DE TRAVAUX

### PROCES-VERBAL D'OUVERTURE DES OFFRES

Avis d'appel d'offres n° T\_ST\_85738 du 03/06/2024

**Objet : Entretien périodique/Aménagement de la piste Tassigourou -  
Goufanrou (réalisation de pont)**

**Source de financement : FA-MIT-EP-2021**

**Gestion : 2024**

**Imputation budgétaire : 2331**

**Accord de prêt : Sans objet**

Commencé le 25/06/2024

Achevé le 25/06/2024

Juin 2024

*[Handwritten signatures and initials]*

## Procès-verbal d'ouverture des plis

**Objet : Dossier d'appel d'offres n° T-ST-8573 relatif à l'Entretien périodique/Aménagement de la piste Tassigourou -Goufanrou (réalisation de pont)**

**Mode de passation : AOO**

L'an 2024 et le 25 Juin à 09 H 30 heures, dans la salle de réunion de la mairie de Kouandé, la Commission d'Ouverture et d'Evaluation des Offres (COE) a procédé à la recevabilité et à l'ouverture des plis relatifs au marché cité en objet.

Ce dossier d'appel à concurrence a fait l'objet d'une publication dans le journal des marchés publics dans sa parution n° 372 du 30 Mai 2024, le journal la nation dans sa parution n° 8503 du 03 juin 2024 et sur SIGMAP le 03 juin 2024. La date limite de remise des offres était fixée au 25 Juin 2024.

Le dossier d'appel à concurrence a été validé par la cellule de contrôle des Marchés Publics suivant le procès-verbal N°63-1/006/M-KDE/SE/CCMP du 3 Mai 2024.

Ont pris part à cette séance conformément à la note de service N°63/99/M-KDE/SE/PRMP-SPRMP/SA du 19 Juin 2024.

- Président : ALLAGBE ISSA Nazir
- Rapporteur : LOKOSSA Jean Koku Christian
- Membres :
  - ✓ GOUNOU I. Marius, Représentant RAAF
  - ✓ SALAMI Wassiou, Juriste
  - ✓ GUERRA Gawé, CA Fô-Tancé
  - ✓ ALOU N'GOBI Alidou, Conseiller communal

Administration	Nom et Prénom (s)	Qualité	Observations
Mairie de Kouandé	ALLAGBE ISSA Nazir	PRMP	Avec voix délibérative
Mairie de Kouandé	LOKOSSA koku Mawusi Jean Christian	RST	Avec voix délibérative
Mairie de Kouandé	GOUNOU I. Marius	Représentant RAAF	Avec voix délibérative
Mairie de Kouandé	GUERRA Gawé	CA Fô-Tancé	Avec voix délibérative

Mairie Kouandé	de	ALOU N'GOBI Alidou	Conseiller communal	Avec voix délibérative
Mairie Kouandé	de	SALAMI Wassiou	Juriste	Absent
Mairie Kouandé	de	TISSIEMA Gauthier	CCMP	Sans voix délibérative

Les travaux sont répartis en lots comme suit :

- (Lot unique) : **Entretien périodique/Aménagement de la piste Tassigourou -Goufanrou (réalisation de pont)**

Aux date et heure limites de dépôt des offres, seize (16) ont retiré le dossier et quatre (04) ont déposé.

Après avoir vérifié que le quorum est atteint, le Président de la Commission d'Ouverture et d'Evaluation des Offres (COE) a ouvert la séance par la lecture des noms des soumissionnaires dont les offres ont été réceptionnées et enregistrées dans le registre spécial des offres. Il s'agit de :

**Lot Unique : Entretien périodique/Aménagement de la piste Tassigourou -Goufanrou (réalisation de pont)**

Numéro d'ordre	Soumissionnaire	Date et heure de dépôt	Identité et contact du porteur	Pays d'origine	Observations
1	NONSINA Immobilier	08h08	OROUSOUROU Adam	Bénin	Néant
2	JNI	08h15	FOFANA TAIROU	Bénin	Néant
3	AVIYO'S Sarl	08h53	NAGAZI Bilal	Bénin	Néant
4	La LEGENDE BTP Sarl	08h58	HONDO David	Bénin	Néant

La Commission d'Ouverture et d'Evaluation des Offres (COE) a ensuite procédé à la recevabilité et à l'ouverture des plis.

*[Signature]*

*[Handwritten marks]*

## Examen de la recevabilité des plis

### Tableau de recevabilité des plis

Lot unique : Entretien périodique/Aménagement de la piste Tassigourou -Goufanrou (réalisation de pont)

N°	Soumissionnaires Eléments à vérifier	NONSINA IMMOBILI ER	JNI	AVIYO 'S Sarl	La Légende BTP
1.	Respect de la date et de l'heure limites de dépôt des plis	OUI	OUI	OUI	OUI
2.	Respect du caractère anonymat des plis	OUI	OUI	OUI	OUI
3.	Respect de l'intégrité des plis	OUI	OUI	NON	OUI
4.	Respect de la condition de retrait du DAC	OUI	OUI	OUI	OUI
<b>Acceptation pour l'ouverture des offres : Accepté/Rejeté</b> <i>(le non-respect de l'une quelconque des dispositions entraîne le rejet du pli)</i>		ACCEPTÉ	ACCEPTÉ	REJETÉ	ACCEPTÉ

*NB : Le non-respect de ces dispositions entraîne le rejet du pli*

*L'offre de AVIYO'S Sarl est rejetée pour non-respect de la mention à inscrire sur l'enveloppe extérieure (Il est écrit sur l'enveloppe extérieure « SECRETARIAT PERMANENT DES MARCHES PUBLICS DE LA MAIRIE DE KOUANDE ». L'offre n'a donc pas été ouverte.*

### Ouverture des plis

L'ouverture des plis a consisté à la vérification de la présence matérielle des pièces essentielles constitutives de chaque offre. Les offres ainsi que les documents jugés les plus importants qui y sont annexés, ont été paraphés par les membres présents de ladite commission.

Les résultats de cette vérification sont consignés dans le tableau ci-après :

*Handwritten signatures and initials in blue ink.*

### Tableau d'ouverture des plis

LOT UNIQUE : Entretien périodique/Aménagement de la piste Tassigourou -Goufanrou (réalisation de pont)

N°	Eléments à vérifier	Soumissionnaires		
		NON SINA IMMOBILI ER	JNI	LA LEGENDE BTP
1	Enveloppes marquées « <b>RETRAIT</b> » (le cas échéant)	Néant	Néant	Néant
2	Enveloppes marquées « <b>REMPLACEMENT</b> » (le cas échéant)	Néant	Néant	Néant
3	Enveloppes marquées « <b>MODIFICATION</b> » (le cas échéant)	Néant	Néant	Néant
4	Enveloppes intérieures et les mentions (2)	F	F	F
5	Présence de clé USB	F	F	F
6	Présence de l'offre scannée sur clé USB <sup>1</sup>	F	F	F
7	Habilitation à signer datée, signée et cachetée, le cas échéant	F	NF	F
8	Lettre de soumission datée, signée et cachetée	F	F	F
9	Rabais	Néant	Néant	Néant
10	Montant TTC de l'offre	47 080 525	46 018 997	50 660 645
11	Montant HT de l'offre	39 898 750	38 999 150	42 932 750
12	Bordereau des Prix Unitaires daté, signé et cacheté	F	F	F
13	Détail Quantitatif et Estimatif daté, signé et cacheté si requis	F	F	F
14	Garantie de soumission ou lettre de déclaration de garantie	F <sup>2</sup>	F <sup>3</sup>	F <sup>4</sup>
15	Engagement du soumissionnaire à respecter le code d'éthique et de déontologie dans la commande publique daté, signé et cacheté	F	F	F
16	Attestation de capacité financière	F <sup>5</sup>	F <sup>6</sup>	F <sup>7</sup>

<sup>1</sup> Les clés USB doivent être ouvertes à la séance d'ouverture pour vérifier la présence de la copie de la soumission en version scannée PDF

<sup>2</sup> Lettre de déclaration de garantie d'offre.

<sup>3</sup> Lettre de déclaration de garantie d'offre

<sup>4</sup> Lettre de déclaration de garantie d'offre

<sup>5</sup> NOBILA ASSURANCES

<sup>6</sup> NOBILA ASSURANCES

<sup>7</sup> CORIS BANQUE

N°	Eléments à vérifier	Soumissionnaires		
		NONSINA IMMOBILI ER	JNI	LA LEGENDE BTP
17	Etats financiers	F <sup>8</sup>	F <sup>9</sup>	F <sup>10</sup>
18	Attestation de non exclusion de la commande publique	F	F	F
19	Références techniques	NF <sup>11</sup>	NF <sup>12</sup>	NF <sup>13</sup>
20	Liste du personnel	F	F	F
21	Liste du matériel	F	F	F
22	Attestation d'assurance des risques professionnels (entreprises naissantes ou n'ayant pas trois (3) années d'existence)	F <sup>14</sup>	F <sup>15</sup>	F <sup>16</sup>
23	Variantes	NF	NF	NF
24	Délai d'exécution proposé	4 mois	4 mois	4 mois
25	Attestation de non faillite	NF	F	F
26	Attestation fiscale	NF	F <sup>17</sup>	F
27	Attestation CNSS	NF	F	NF
28	IFU	NF	F	F
29	Engagement à utiliser le coffrage métallique à hauteur de 70 %	NF	NF	F
30	Preuves des expériences et de qualifications du personnel	F	F	F
31	Preuves de disponibilité des moyens matériels	F	F	F
32	Formulaire de renseignement	F	F	F
33	Registre de commerce	F	F	F

<sup>8</sup> Bilan d'ouverture

<sup>9</sup> Bilan d'ouverture

<sup>10</sup> Bilan d'ouverture

<sup>11</sup> Entreprse naissante

<sup>12</sup> Entreprse naissante

<sup>13</sup> Entreprse naissante

<sup>14</sup> Africaine des Assurances

<sup>15</sup> Africaine des assurances

<sup>16</sup> GAB

<sup>17</sup> Attestation de Régularité fiscale

N°	Eléments à vérifier	Soumissionnaires		
		NONSINA IMMOBILI ER	JNI	LA LEGENDE BTP
34	Organisation des travaux sur site	F	F	F
35	Sous-détails des prix unitaires	F	F	F
36	Programme de mobilisation et construction	F	F	F
37	Calendrier de mobilisation	F	F	F
38	Calendrier de construction	F	F	F
39	RIB	NF	F	F
40	Méthode d'exécution ou de réalisation	F	F	F

h

f f

g

*Katja*

h



En outre, la vérification de la présence des pièces a donné lieu aux observations suivantes :

- des soumissionnaires .....Néant.
- des membres du ou de la COE .....Néant.
- des membres de l'organe de contrôle .....Néant.

Les listes de présence à cette séance sont en annexe.

Le Président a clôturé la séance à 10heures 30.

Fait à Kouandé, le 25 juin 2024

**Le Président**

  
ALAÏSSA ISSA NAGIR

**Le Rapporteur**

  
LOKOSSA Jean Christian

**Les membres**

  
Abouel GOERRA

  
Alidou ALDI NGO BI

  
Marius I. GOUNOU

**L'organe de contrôle**

  
TISSIEMA Gantier



Rubrique

*Procès verbal d'attribution*

*SOCIETE NATIONALE DES EAUX DU BENIN  
(SONEB)*

**MARCHE DE FOURNITURES**



**PROCES-VERBAL D'ATTRIBUTION PROVISoire**

*Avis d'appel d'offres N° 013/24/SONEB/DG/DCMQ/PRMP/S-PRMP/CK du  
28/05/2024*

**Objet :** *Acquisition de 85 tonnes d'hypochlorite de calcium*

**Source de financement :** *Fonds propres*

**Gestion :** *2024*

Commencé le : *21/06/2024*

Achévé le : *21/06/2024*

*Juin 2024* ✓

1  
\$  
✓

## Procès-verbal d'attribution provisoire

**Objet :** Dossier d'appel d'offres n° 013/24/SONEB/DG/DCMQ/PRMP/S-PRMP/CK relatif à l'acquisition de 85 tonnes d'hypochlorite de calcium

**Mode de passation :** appel d'offre ouvert national

L'an deux mil vingt-quatre et le vendredi vingt-un juin à dix heures, dans la salle de conférence du 3<sup>ème</sup> étage de la Direction Générale de la SONEB, la Commission d'Ouverture et d'Evaluation des offres (COE) a procédé à l'attribution provisoire du marché cité en objet.

Ont pris part à cette séance conformément à la note de service N°129/24/SONEB/DG/PRMP/SP :

- Président : Hugues MEHOU, PRMP
- Rapporteur : Calixte AKOTEGNON, représentant DCMQ ;
- Membres :

Administration	Nom et Prénom (s)	Qualité	Observations
PRMP	Chamchiatt KOFFE	Assistante/PRMP	<i>Avec voix délibérative</i>
DF	Olivier BOSSOU	Représentant	<i>Avec voix délibérative</i>
DAJCDA	Max-Aurel AHOUANHOUN	Représentant (juriste)	<i>Avec voix délibérative</i>

Les résultats d'analyse des offres se présentent dans le(s) tableau(x) synthèse(s) ci-après :

<b>Lot unique</b>	<b>Intitulé :</b> Acquisition de 85 tonnes d'hypochlorite de calcium
	<b>Procédures</b>
<b>Mode de passation</b>	Dossier d'Appel d'Offres
<b>Justification</b>	Néant
<b>Référence de l'autorisation de l'organe de contrôle</b>	Procès-verbal N°040/2024/CCMP/SECMP du 28 mai 2024.
	<b>Soumissionnaire</b>
	DELTA TRANSACTIONS SARL
	<b>Soumissionnaires écartés</b>
<b>Soumissionnaires</b>	<b>Motifs</b>

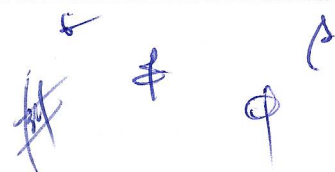
 2

Néant		Néant
<b>Attributaire</b>		
Nom		<b>DELTA TRANSACTIONS SARL</b>
Montant proposé		162.486.000 F CFA TTC
Montant évalué (corrigé)		162.486.000 F CFA TTC
<b>Principales dispositions permettant l'établissement du marché</b>		
Objet du marché		Acquisition de 85 tonnes d'hypochlorite de calcium
Prix		<b>162.486.000 F CFA TTC</b>
Délai d'exécution		<b>3,5 mois</b>
Part de sous-traitance (le cas échéant)		Néant
Variante pris en compte (cas échéant)		Néant
Autres		Néant

Au regard des informations inscrites dans le tableau ci-dessus, la Commission d'ouverture et d'Evaluation des Offres (COE) a adopté la proposition d'attribution provisoire ci-après :

<b>Lot unique</b>	<b>Attributaire</b>	<b>Montant</b>
Acquisition de 85 tonnes d'hypochlorite de calcium	DELTA TRANSACTIONS SARL	162.486.000 F CFA TTC

Le Président a clôturé la séance à 12 heures 20 minutes.

Fait à Cotonou, le 21 juin 2024

**Le Président**

  
Hugues MEHOU

**Le Rapporteur**

  
Calixte AKOTEGNON

**Les membres**

  
Olivier BOSSOU



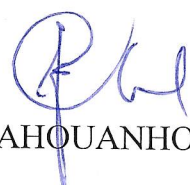

  
Chamchiatt KOFFE

  
Max-Aurel AHOUANHOUN

**Liste de présence à la séance d'attribution provisoire**  
**Objet :** Acquisition de 85 tonnes d'hypochlorite de calcium

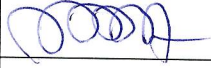
**Date : 21/06/24**

**Lieu : Salle de conférence du 3<sup>ème</sup> étage de la SONEB bureau 311**

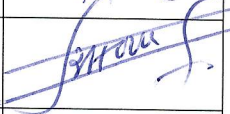
N°	Nom et Prénom(s)	Structure représenté	Téléphone	Signature
01	WOFFE Chamdiatt	PRMP	94266754	
02	Hugues MITON	PRMP	95869895	
03	AHOUEGNON Echeb	DEMR	917429950	
04	AHOUANHOUN Tapsarel	DAJEDA	94514941	
05	BOSSOU Olivier	AF	95428430	

**Procès-verbal d'attribution définitive**

**Objet :** acquisition et installation de matériels et mobiliers de bureau et d'équipements de studio.

**Dossier d'Appel d'offres :** n°004/LNB/DG/PRMP/S-PRMP du 08 avril 2024 relatif à l'acquisition et l'installation de matériels et mobiliers de bureau et d'équipements de studio.

**Mode de passation :** Appel d'Offres Ouvert.

Au regard des résultats d'analyse des offres et du procès-verbal d'attribution provisoire du 17 mai 2024 et suite à la notification du contrat, le soumissionnaire ci-après est désigné attributaire définitif du marché relatif à l'acquisition et l'installation de matériels et mobiliers de bureau et d'équipements de studio.

LOT 1	Intitulé : acquisition et installation de matériels de bureau
<b>Procédures</b>	
<b>Mode de passation</b>	Appel d'Offres Ouvert
<b>Justification</b>	Non requis
<b>Attributaire</b>	
Nom	DELTA CONSORTIUM
Montant proposé	72 708 060 F CFA TTC
Montant évalué (corrigé)	72 708 060 F CFA TTC
<b>Principales dispositions permettant l'établissement du marché</b>	
Objet du marché	Acquisition et installation de matériels de bureau
Prix	72 708 060 F CFA TTC
Délai d'exécution	Soixante (60) jours
LOT 2	Intitulé : acquisition et installation de mobiliers de bureau
<b>Procédures</b>	
<b>Mode de passation</b>	Appel d'Offres Ouvert
<b>Justification</b>	Non requis
<b>Attributaire</b>	
Nom	ETS LA RUCHE
Montant proposé	13 780 000 F CFA TTC
Montant évalué (corrigé)	13 780 000 F CFA TTC
<b>Principales dispositions permettant l'établissement du marché</b>	
Objet du marché	Acquisition et installation de mobiliers de bureau
Prix	13 780 000 F CFA TTC
Délai d'exécution	Soixante (60) jours
LOT 3	Intitulé : acquisition et installation d'équipements de studio
<b>Procédures</b>	
<b>Mode de passation</b>	Appel d'Offres Ouvert
<b>Justification</b>	Non requis
<b>Attributaire</b>	
Nom	DELTA CONSORTIUM
Montant proposé	70 951 925 F CFA TTC
Montant évalué (corrigé)	70 951 925 F CFA TTC
<b>Principales dispositions permettant l'établissement du marché</b>	
Objet du marché	Acquisition et installation d'équipements de studio
Prix	70 951 925 F CFA TTC
Délai d'exécution	Soixante (60) jours

Fait à Cotonou, le 27 juin 2024

La Personne Responsable des Marchés Publics,

  
**Nassiraton SAMON**



**MAIRIE DE LOKOSSA**  
**REPUBLIQUE DU BENIN**



Tel : 51 66 59 77  
BP : 138 Lokossa  
Mail : [contact.lokossa@mairie.bj](mailto:contact.lokossa@mairie.bj)

**PROCES-VERBAL D'ATTRIBUTION PROVISOIRE**  
**DP N°010/96/CL/SE/ PRMP/DDCMP/COE/SP-PRMP du 19/04/2024**

**Objet de la demande de propositions :**

**« Élaboration du Plan Directeur d'Urbanisme »**

**JUIN 2024**



## Procès-verbal d'attribution provisoire

**Objet : Demande de Propositions DP N°010/96/CL/SE/ PRMP/DDCMP/COE/SP-PRMP du 19/04/2024 relative à l'« Élaboration du Plan Directeur d'Urbanisme ».**

**Méthode de sélection :** Sélection Fondée sur la Qualité et sur le Coût (SFQC)

L'an deux mil vingt-quatre et le mardi 04 juin à 13 heures 06 minutes, dans la salle de conférence de la Mairie de Lokossa sise au 1<sup>er</sup> étage de l'Hôtel de Ville, la Commission d'Ouverture et d'Évaluation des Offres (COE) a procédé à l'attribution provisoire du marché cité en objet.

Ont pris part à cette séance conformément à la note de service N°96/CL/2024D/1140/SE/ PRMP/SP-PRMP/SA du 30 mai 2024 :

- Président : Sourou Gbémiga Vincent AKOMEDI, PRMP ;

- Rapporteur : Jyslain Innocent CODO, DADE ;

- Membres :

Administration	Nom et Prénom(s)	Qualité	Observations
Mairie Lokossa	Jonas CLOUBOU	DAAF	Voix délibérative
	Géraud Sèna SOVI	DST	Voix délibérative
	Benoît HOUSSOU	Conseiller Communal	Voix délibérative
	John HOUNZA	Conseiller Communal	Voix délibérative
	ODJOUGBELE Oscar Sourou	Représentant de la DGDU	Voix délibérative
	Eloi Prosper DAKO	Représentante ANAT	Voix délibérative
	Jules Idelphonse SOTOHOU	Juriste	Voix délibérative

Après l'analyse des propositions financières conformément aux clauses contenues dans la demande de propositions et suite aux négociations, la proposition du soumissionnaire **Groupelement « GROUPEMENT ECO-CITY AFRICA/IRC/AFRICURBA-CI »** a été retenue pour un montant **Toutes Taxes Comprises de quatre-vingt-neuf millions trois cent quarante-deux mille huit cent quatre-vingt (89 342 880) Francs CFA** pour un délai d'exécution de **six (06) mois**.

Sous réserve de la validation de l'organe de contrôle compétent, il est déclaré attributaire provisoire et sera invité pour l'établissement du marché.

Le Président a clôturé la séance à 13 heures 56 minutes.

Fait à Lokossa, le 04 juin 2024.

**Le Président**

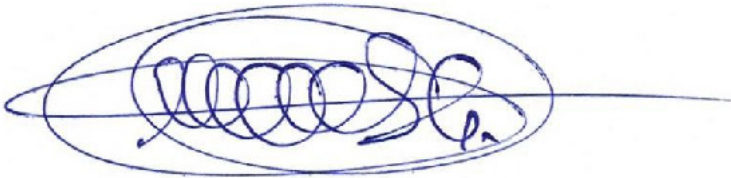

**Sourou Gbémiga Vincent AKOMEDI**

**Le Rapporteur**



**Jyslain Innocent CODO**

**Les membres**



**Jonas CLOUBOU**



**Benoit HOUSSOU**



**John HOUNZA**



**Géraud Sèna SOVI**



**Jules Idelphonse SOTOHOU**



Rubrique

*Avis d'attribution définitive*



MINISTÈRE DU CADRE DE VIE  
ET DES TRANSPORTS  
EN CHARGE DU DÉVELOPPEMENT DURABLE  
RÉPUBLIQUE DU BÉNIN

 **adelac**  
AGENCE POUR LE DÉVELOPPEMENT INTÉGRÉ DE LA  
ZONE ÉCONOMIQUE DU LAC AHÉMÉ ET SES CHENAUX  
Im. Théodore KARL AUGUST à SEGBOHOUE  
BP : 01 SEGBOHOUE - Bénin Tél : +229 55 45 50 30  
adelac.infos@gouv.bj

N° 117 / ADELAC/MCVT/DG/PRMP/SP-PRMP

Sègbohòuè, le 10 JUIN 2024

## AVIS D'ATTRIBUTION DEFINITIVE DE MARCHE

CONTRAT N° 0026/MEF/MCVT/ADELAC/DNCMP/DCMP/SP du 15 février 2024

OBJET : Acquisition de matériels informatiques et de mobiliers de bureau.

REFERENCE PPM : F\_ADELAC\_74822 exercice 2023

TYPE DE MARCHE : Fourniture

MODE DE PASSATION : Demande de Cotation

FINANCEMENT : Budget National

IMPUTATION BUDGETAIRE : 0860040230853002000301 106206413 / exercice 2023

ATTRIBUTAIRE : SOCIÉTÉ CONTINENTALE DES SERVICES (SO.CO.SE)  
Siège : Ilôt : 2161-M-M/SOSSA Patrick, Quartier Zounga, Abomey-Calavi Bénin  
Tél. : (+229) 68 60 04 36 / 90 80 77 24  
E-mail : [socose2019@gmail.com](mailto:socose2019@gmail.com)

MONTANT : Dix millions neuf cent trente-huit mille six cents (10 938 600 TTC) francs CFA  
toutes taxes comprises

DELAI D'EXECUTION : Trente (30) jours

  
Doria MSA MIDAHUEN  
Personne Responsable des  
Marchés Publics de l'ADELAC



Rubrique

*Constitution de liste restreinte*



## Avis à manifestations d'intérêt relatif au recrutement d'un consultant pour assurer la formation sur la professionnalisation des Conseils d'administration des entreprises publics au profit de la Direction Générale des Participations de l'Etat et la Dénationalisation (DGPED).

Pays : République du Bénin

Nom du Projet : Programme de Gouvernance Economique et de Délivrance des Services (PGEDS)

Numéro du Crédit : IDA N°73570-BJ

Référence : BJ-USMEF-420659-CS-CQS



1. Le Gouvernement du Bénin a reçu un financement de l'Association Internationale de Développement (AID) pour couvrir le coût du **Programme de Gouvernance Economique et de Délivrance des Services (PGEDS)** et, a l'intention d'utiliser une partie de ces fonds pour effectuer des paiements au titre du marché relatif à la **réalisation d'une mission de formation sur la professionnalisation des conseils d'administration des entreprises publiques au profit de la DGPED.**
2. La mission du consultant consiste à renforcer les compétences des administrateurs en fournissant aux nouveaux administrateurs, les outils nécessaires pour un exercice efficace de leur mandat. De façon spécifique, il s'agira de :
  - Équiper les formateurs internes de la Direction Générale des Participations de l'Etat et de la Dénationalisation (DGPED) avec les outils pédagogiques nécessaires pour délivrer une formation de qualité aux administrateurs des entreprises publiques ;
  - Maîtriser les contenus pédagogiques du programme de formation des administrateurs des entreprises publiques ;
  - Concevoir et animer des modules de formation interactifs et participatifs ;
  - Adapter les contenus et les méthodes pédagogiques aux différents profils des apprenants ;
  - Évaluer les acquis des apprenants et leur fournir des feedbacks constructifs ;
  - Accroître les capacités d'encadrement de la DGPED en matière de formation des administrateurs et du suivi de leur mandat.
3. La durée totale prévisionnelle de la mission est d'un **(01) an.**
4. Le Coordonnateur de l'Unité d'appui Stratégique au Ministre de l'Economie et des Finances (USMEF), représentant l'Autorité Contractante, par la présente sollicitation de manifestation d'intérêt, invite les consultants (firmes) admissibles à présenter leur candidature pour fournir les services décrits ci-dessus.
5. A ce titre, les cabinets intéressés doivent fournir les informations justifiant leur qualification pour exécuter les services mentionnés (références concernant l'exécution de contrats similaires, preuves relatives auxdites expériences (attestations de bonne fin d'exécution + extraits des contrats de marché, etc.).



6. Le cabinet sera sélectionné par la méthode de « Sélection Fondée sur les Qualifications du Consultant » décrite au paragraphe 7.11 du Règlement sur la passation des marchés de la Banque mondiale en date de juillet 2016 révisé en septembre 2023. **A l'issue de l'évaluation des références, le consultant classé premier sera invité à soumettre des propositions technique et financière.**
7. L'attention des cabinets intéressés est attirée sur les paragraphes 3.14, 3.16 et 3.17 de la Section III du Règlement sur la passation des marchés de la Banque mondiale qui décrivent la politique de la Banque en matière de conflits d'intérêts.
8. Les cabinets peuvent s'associer avec d'autres cabinets sous forme de groupement de firmes en vue du renforcement de leurs qualifications. Dans le cas d'un Groupement, tous les partenaires du Groupement seront conjointement et solidairement responsables de la totalité du contrat.
9. Le consultant devra justifier d'une solide expérience dans la conception et la réalisation de programmes de formation pour les cadres du secteur public. Il doit également avoir de l'expérience dans les domaines du Conseil, de l'Audit, de l'expertise comptable ou tout autre domaine connexe et être spécialisé dans le domaine de l'ingénierie de formation. Il doit en outre :
  - Justifier d'une expérience avérée (au moins cinq ans d'expérience) dans la formation d'adultes ;
  - Avoir déjà réalisé, à au moins deux reprises, des formations au profit d'administrateurs et/ou l'évaluation ou l'accompagnement de Conseils d'Administration et Comités spécialisés ;
  - Être agréé ou se faire accompagner par un centre de formation reconnu pour délivrer des certificats professionnels.
10. Les manifestations d'intérêt rédigées en langue française et portant la mention « **Recrutement d'un consultant pour assurer la formation sur la professionnalisation des Conseils d'administration des entreprises publics au profit de la Direction Général des Participations de l'Etat et la Dénationalisation (DGPED)** » doivent parvenir à l'adresse indiquée ci-dessous en quatre (04) exemplaires (1 original et 3 copies), **le 14 juillet 2024 à 10 heures** (heure de Cotonou) au plus tard.
11. L'adresse à laquelle il est fait référence est :

**Secrétariat de L'Unité d'appui Stratégique au Ministre de l'Economie et des Finances (USMEF) situé dans l'enceinte du Ministère de l'Economie et des Finances, au niveau du bloc abritant le Cabinet du Ministre Bureau B 172.**

Les consultants peuvent obtenir plus d'informations ou retirer les termes de référence de la mission auprès du Secrétariat particulier de L'USMEF sis au cabinet du Ministre de l'Economie et des Finances, les jours ouvrés, de 08 heures à 12 heures 30 minutes, et de 15 heures à 17 heures 30 minutes, ou en adressant une demande par courriel à l'adresse électronique : [pgeds@finances.bj](mailto:pgeds@finances.bj).
12. Les critères d'évaluation des manifestations d'intérêt sont :
  - (i) **Qualifications générales du consultant (30 points)**

**BON À LANCER**  
**DCMF-MEF**



- Avoir au moins 5 ans d'expériences dans la formation d'adultes : 10 points
- Avoir de l'expérience dans les domaines du Conseil, de l'Audit, de l'expertise comptable ou tout autre domaine connexe et être spécialisé dans le domaine de l'ingénierie de formation : 20 points (5 expériences à raison de 4 points/expérience) ;

(ii) **Expériences du Consultant (70 points).**

- Avoir de l'expérience dans la conception et la réalisation de programmes de formation pour les cadres du secteur public : 20 points (4 expériences à raison de 5 points/expérience) ;
  - Avoir une solide expérience dans la formation des administrateurs et/ou l'évaluation ou l'accompagnement des Conseils d'Administration et Comités spécialisés : 40 points (4 expériences à raison de 10 points/expérience) ;
- Être agréé ou se faire accompagner par un centre de formation reconnu pour délivrer des certificats professionnels : 10 points.

**BON A LANCER**  
**DCMI - MEF**

NB : En cas d'égalité de points, le cabinet ayant plus d'expérience dans la formation des administrateurs et/ou l'évaluation ou l'accompagnement des Conseils d'Administration et Comités spécialisés sera privilégié.

Cotonou, le 25 Juin 2024



*Simel*

Le **Nicolas Simel NDIAYE**  
Coordonnateur du Projet





RECTORAT

PERSONNE RESPONSABLE  
DES MARCHÉS PUBLICS

REPERTOIRE DES PRESTATAIRES OU FOURNISSEURS POTENTIELS PRESELECTIONNES EN VUE DE LA PASSATION DES DEMANDES DE COTATIONS DE TRAVAUX, FOURNITURES, SERVICES PHYSIQUES ET DES PRESTATIONS INTELLECTUELLES AU PROFIT DES ENTITES DE L'UNIVERSITE D'ABOMEY-CALAVI (UAC) AU TITRE DU SECOND SEMESTRE DE L'ANNEE 2024.			
N°	IDENTIFICATION	ADRESSE ET CONTACTS	CATEGORIE DES ENTREPRISES
<b>A. FOURNITURES DE BIENS ET DE SERVICES</b>			
<b>1- Acquisition de divers consommables didactiques, fournitures de bureau et de produits d'entretien.</b>			
1	SCTT sarl	02BP1231cotonou ;229. 21326615/229 97324992	PME
2	GCB	C/2034 Zogbohoulé 02 BP 1302 COTONOU Tél 96 30 11 35	PME
3	RMS	Qtier Dénou, Abomey calavi, Godomey, Tel : +229 97399448, email : risemultiservices540@gmail.com	PME
4	Ets KLINKLIN MAHOUTO	C/SB, Maison : Eugénie ATTINDEGLA, ATLANTIQUE, ABOMEY-CALAVI, GODOMEY, GBODJE-WOMEY, Bénin, Tel : +229 40667216 Email : yaovimaximederrickaglin@gmail.com	PME
5	BIGNON TECHNOLOGIES ET SERVICES	Porto-Novo Bénin, Tel :22946000642	PME
6	ASSOUKA GX	Cotonou, 91917419, assouka@gmail.com	PME
7	MEHD CONSULT	COTONOU ; Email : mehdconsult@gmail.com ; Tel : 97 29 43 00	PME
8	ETS AZOA BUSINESS	Abomey-Calavi ; Email : azoabusiness@gmail.com ; Tel : 97 03 73 13	PME
9	Société Target Solutions	Cotonou ; Email : info@targetsolus.com	PME
10	TOTAL ÉNERGIE	ILot 1283 Quartier Tankpè Abomey Calavi Bénin 67331102 audreygandaho23@gmail.com	PME
11	LUCAS BIG COMPANY	ILot261 quartier zopa Abomey Calavi Bénin 65854884 lucasbigcompagnycontact@gmail.com	PME
12	ETS ABYDI & FRERES	ILot 149-P, quartier Sodjéatinmè Ouest, Cotonou Bénin 97124811	PME
13	2NK BÉNIN	Îlot C/SB, quartier Houézè, Avrankou Bénin 51547022	PME
14	SOCIETE HAVILA BDELLIUM ET FILS	Abomey-Calavi ; Email : hbf@hbf.bj ; Tel : 60 63 63 28	PME
15	AB CONSULTING	Togba, Abomey calavi, +22995619315, abconsulting@gmail.com	PME
16	Ets EL-MORIJAH AMEN	Bamè Agonli- Houégbo maison DAKPA Email : etselmorijahamen@gmail.com	PME
17	PAIN DE VIE & SERVICE	+229 97 58 95 32/95 24 78 34	PME
18	SOBeCGI	Sobecgi@gmail.com+229 41 10 30 00	PME
19	BODIGBA & Fils SARL	bodigba 44@gmail.com 97089545	PME
20	DACY GROUPE SARL	Victoire a.degbedji@yahoo.fr. Bohicon téléphone 95459439	PME
21	LE FONDAMENTAL	Îlot C/SB, quartier Hlouacomey, Abomey Calavi, le fondamentalm@gmail.com, 97869763	PME
22	ETS KAL & FILS	Îlot 1268, Agontikon Cotonou Bénin, ludoval18gi@gmail.com, 95455747	PME
23	ETS AFRIQUE BUSINESS	Porto-Novo, Email : pdg12soton@gmail.com ; Tel : 56 70 96 84	PME
24	SAALF SOLUTIONS	Abomey-Calavi ; Email : saalfsolutions@gmail.com ; Tel: 67 31 85 19	PME

25	Société DeFLAA	Abomey-Calavi ; Email : deflaa19@gmail.com ; Tel : 96 64 65 31/ 91 90 88 58	PME
26	ETS ProtIC Editions & Services	Abomey-Calavi ; Email : proticeditions@gmail.com ; Tel: 64 30 38 19/ 62 01 38 68	PME
27	Société UPERGATE-Inter	Cotonou ; Email : supergatemail@gmail.com ; Tel: 97 21 32 19	PME
28	ETS NAFAL-BENIN	Porto-Novo; Email: nafalbenin@gmail.com; Tel: 97 74 76 06	PME
29	ETS LADY WARRIOR	Atrokpocodji; Email: holungberuth999@gmail.com; Tel: 60 95 96 30	PME
30	INFO-CETRAB	Bénin Cotonou Email: infocetra2017@gmail.com Tél 96303261	PME
31	ADSC ET FILS	Savalou, Dodome, MS DEGBEDJI Victoire Tél 97134700	PME
32	TECTONIQUE BTP	Abomey-Calavi Togba Email: tectoniquebtp@gmail.com Tél: 94088125	PME
33	Ets J'AI FOI	Maison ÉDOUARD ATINDEHOU, Midédji, Cotonou Bénin, Tel 97603917, Email oroncedavid@gmail.com	PME
34	ETS BAK SERVICE	CALAVI Tél : 97 48 85 33 / 90 02 90 65	PME
35	ETINCELLE DIVIN	ZOGBO COTONOU Tél: 61525266 Email: Etincelledivin@gmail.com	PME
36	ETS KCP PRESS	Fidjrossé 01 BP 8083 Cotonou Tél 95 06 37 08 Email CYKPADO@YAHOO.FR	PME
37	ETS SEMEVO SERVICE ASSURANCE	GBEGNIGAN MIDOKPO, Abomey-Calavi Godomey Tél 62823392/98282936/53663939 Email: serviceassurancesemevo@gmail.com	PME
38	PHENIX PSM GROUP	Cotonou Tél: 40503030 Email: phenixpsm.group@gmail.com	PME
39	Ets LUMIERE AFFAIRE	Ilôt: 172, Parcelle K, Maison LUCIEN AÏTCHEOU, Agonmey, Abomey calavi, Akassato, Tel: +229 66721719, e-mail: lumiaffaire@gmail.com	PME
40	NISADE Sarl	Ilôt : 1469, Quartier : Midédji, Cotonou Bénin, Tel: +229 40613135	PME
41	PAMAA SERVICES	Ilôt: C/SB, Parcelle C/SB, Maison JACQUES FLAVIEN SACRAMENTO, Zomai-Kpota, Ouidah 1, Tel: +229 67529191, Email : sacramentopamenla@yahoo.fr	PME
42	Ets AGBANTCHEKPO	Ilôt: 133, Parcelle SB, Maison PROSPER AHOUGA, Gbedjakouhoue, Djacotomey, Djacotomey 2, Tel: +229 65183232, Email : clohountofelicien@gmail.com	PME
43	Ets MIDI - ZZA	Ilôt: 3477-Maison AHOJANSOU Etienne, Quartier Agla, Cotonou Bénin, Tél: +229 95403106	PME
44	GFCORPORATION	Ilôt: 713, Quartier:gbégamey, Cotonou Bénin, Tel: +229 90944365	PME
45	CYRIAM ENTREPRISE	Ilôt: 201A-"E" Maison BRAHI Féréol, Quartier Ounvènoumédé, Abomey Calavi Bénin, Tél: 66695882	PME
46	CRF CADAP RESOLUTION ET FILS	Ilôt Carré sans bornes, Parcelle carré sans borne, Maison PIERRE DJHOSSOU, Cocotomey, Abomey Calavi, Godomey, Tél : +229 40620610	PME
47	SPC	Ilôt:1265, Quartier :Gbédagba, Cotonou Bénin, Tel: +229 97574100	PME
48	SOCIÉTÉ JESUTON	Ilôt:120-M/TCHOBO Claudine, Quartier Zogbadjè, 07BP 1286 COT Abomey Calavi Bénin, Tel: +229 96755661	PME
49	SEGOP PRESTATION	Ilôt:CSB,ADJAN,ZE,ADJAN, BUREAU ANNEXE : AGLA GARE, 02BP: COTONOU, Tel: +229 95258594/66996787	PME
50	BRADDOM-SERVICES	Ilôt:3767, Parcelle Maison COMLAN Damien, Maison Fidjrossé, Cotonou, Tél : +229 96042828	PME
51	Groupe Bahis International-BENIN	01BP 6983 Cotonou-GSM:(229) 97531928/(229) 54104041	PME
52	VISION SAT 22	Ilôt 3506, Parcel V, Maison FRANCOISE AHOKPE CODO, AglaPetit Château, Cotonou, 13ème arrondissement, +22966010663, tfidgnoneudoxe@yahoo.fr	PME

53	JECONIAS Sarl	Ilôt :3385,Quartier:Agla Les Pylônes , Parcelle :F.Maison :NELSON SANTOS ,Tel:+22966394627,Amal:jeconias22@gmail.com	PME
54	PROFIELD GROUP	Ilôt:1558-Maison ANADJEME F., Quartier Agamadin, 04 BP 1565 Abomey Calavi Bénin,Tel:66110508	PME
55	Melon Leader	Lokossa/Agonvè Tél: 97116827/95886517 Email: melonleaderinter@gmail.com	PME
56	2T SERVICES EDITIONS	Ilôt CSB, Parcelle CSB, Maison JEAN FASSINO, Karo, Avrankou, Kouty, +22996144104, 2tserviceseditions@gmail.com	PME
57	LEADER ÉQUIPEMENTS	Ilôt C/SB, Parcelle C/SB, Maison JOSEPH HOUNHAGNY, Adjakomey, Lokossa, +22997485227, lea derequipements0@gmail.com	PME
58	DZ CONCEPT	Ilôt: C/S/B-M/HOUESSOUB., Quartier Sémé -Zoca, Abomey Calavi Bénin, Tel:+229 51 45 24 25 ,info@dz-concept.com	PME
59	CBT	Adresse mail: cbt2019@yahoo.com. 97652627/60894040	PME
60	HERO service SARL	E-mail : heroservices18@gmail.com téléphone : +229 95509463/97127666	PME
61	ETS LUCIANO H	lucianoh2o13@yahoo.com Tel 95584252/97240776/95584852	PME
62	ETS JPD SERVICE	Jpdservices381@gmail.com	PME
63	Ets GENIE ELECTRO DE L'AMITIE	Cotonou Houéyiho 2 maison GANYE Norbert C/1409 au 97 23 48 42 /60 01 26 66	PME
64	SEDECIAS	sedeciasinformatique@gmail.com	PME
65	ETS MARIE GORETTI AL SOLUTIONS	Ilôt N-2021, Parcelle C, Maison BIAOU YAKPA, Abomey Calavi, Togba, 67410090, gorettaissi22@gmail.com	PME
66	MULTI TALENT AFRICA	Ilôt carré sans bornes, quartier zopah, multitalent.africa01@gmail.com, 97653935	PME
67	HAS SERVICES	IlôtC/S/B maison St Louis (Agori), Abomey Calavi, 94391640,	PME
68	GROUPE TIC-UNIVERS	Ilôt 1546-B, quartier Aïbatin, Cotonou Bénin, 95505670, ticunivers@gmail.com	PME
69	SPIC-SARL	66999912, info.sarlsPIC@gmail.com, Djoukou, quartier Léman-Mandé	PME
70	SOCIETE DYNAMIQUE MOTORS	dymotors.ea@gmail.com téléphone+229 94 11 82 04	PME
71	Le destino	Cocotomey, Abomey Calavi, Tél :97790303	PME
72	Générale de manutention et de commerce	Agla, Cotonou Bénin, Tél :96569590	PME
73	AL TANMIA SARL	Gbodjo, Abomey Calavi Bénin, Tél :95106895	PME
74	GGL SERVICES	Abomey Calavi, Tél :97998318	PME
75	GBEMISSOKE ET FILS	Zogbo, Cotonou, Tél :67731383	PME
76	BETHEL SERVICES PLUS	Sémé-kpodji, Tél :96312350	PME
77	SOCIÉTÉ GÉNÉRALE DE PRESTATION DE SERVICES ET DE COMMERCE	Agla finafa, Cotonou Bénin, Tél : 96569590	PME
78	AYODELE IFE	Abomey Calavi, glo-djigbé, Tél :57955284	PME
79	LILHA GENERAL INVESTISSEMENT	OUEME, ADJARA, HONVIE, BÉNIN, Tél :42484810	PME
80	PRIVAL	Zogbo, Cotonou Bénin, Tél 66648717	PME
81	AGIF SERVICES	AVRANKOU, 97 14 02 54, agifservices20021@yahoo.com	PME
82	ETS GOD MY TESTIMONY	Adomey-Calavi, 97 35 18 48, aubinogoudje@gmail.com	PME
83	NAVO SARL	ADOGBE COVE, 97 19 14 91, navobenin@gmail.com	PME
84	FORTSIDE	Tokpota1, Porto-Novo, Tél :91001455	PME
85	NEO TECH	KOUTONGBE, 96 89 77 96, neotechsar124@gmail.com	PME
86	OLOUWA TOSIN BUILDING	AVRANKOU, 55 11 08 34, oloumatosinbuilding@gmail.com	PME
87	G K S SUCCES PLUS	GODOMEY, 96 22 89 99, gksgroupde@gmail.com	PME
88	FENOUI IMPACT	Abomey-Calavi, 96 31 27 06, fenouimpactsar1@gmail.com	PME

89	GOVO Sarl	Ilôt :Carré Sans borne-Maison KOLLY Guy,Adjagnonhoué, 06 BP 1806 Cot, Djacotomey , Bénin,Tel:97122406	PME
90	BENIN FLOD	Houèzè, Avrankou Bénin Tél: +229 61 74 91 28	PME
91	MF ET FILS	Quartier Affecia, Glazoué Bénin, Tél: 96 15 32 33	PME
92	Unversal Solutions Company Sarl	Quartier Akadjamé 838 Ouidah Bénin Tél: +229 94 15 33 85	PME
93	JGD BUSINESS	dohoujoyce07@gmail.com	PME
94	ERWINA SARL	Cotonou Tél 95058710/66948921 E-mail steerwinasarl@gmail.com	PME
95	COMPETENCE 2A BENIN	Tankpe Abomey-calavi Tél 66885525 E-mail akognidea@gmail.com	PME
96	Ets EVIPROD	Abomey-calavi Tél 96823136 Tél 96823136 E-mail contacteviprod@gmail.com	PME
97	METOGIS BUSINESS SARL	Godomey Tél 96453670 Email metogisbusiness@gmail.com	PME
98	MS MANEX SERVICES	Vodjè Tél 95110077 E-mail alymaj5@gmail.com	PME
99	ELEGANCE MULTI SERVICES (EMS) SARL	Godomey Tél 95484937 E-mail medahocosme@gaol.com	PME
100	MMH SERVICES	Come Tél 97968965 E-mail smmhservices@gmail.com	PME
101	SANFERO	Cotonou Tél 97501024 E-mail sanferoets@gmail.com	PME
102	ASAEL HOJEMA	BidosseSSI Abomey-calavi Tél 66985884 Email asaelhijemawgmail.com	PME
103	ETS OGBON LAYE & FRERE	ABOMEY-CALAVI; 97 48 31 90	PME
104	HOUNDISORO	Quartier : Zogbo Cotonou Bénin, 04 BP 276 Cotonou Bénin, Tél : 94395596	PME
105	Ets ROSO	dimosolange@gmail.com téléphone :97177762	PME
106	IMPRIMERIE GUTENBERG	gutenber@yahoo.fr téléphone :97087957	PME
107	AZOTCHE	etsazotche2024@gmail.com téléphone 43973290	PME
108	ROSE MULTI SERVICE	Ilôt : C/SB, Parcelle C/SB, Maison PASCAL NOBIME, Dénou, Calavi, Godomey, Tél : +229 97399448, risemultiservices540@gmail.com	PME
<b>2. Acquisition et maintenance de matériels informatiques, didactique, audio-visuel, de télécommunication, de consommables informatiques et accessoires (y compris les prestations de service).</b>			
109	ASSOUKA GX	Ilôt 12, quartier Agla les pylônes, Cotonou Bénin, 91917419, assoukagx@gmail.com	PME
110	HOSA PRODUCTION	Ilôt 3398, Parcelle L, maison ROBERT CODJIA, Agla les pylônes, 96412342, cedricestevecodjia@gmail.com	PME
111	MULTI TALENT AFRICA	Zopa, Abomey Calavi Bénin, Tél :97653035	PME
112	LILAH GENERAL INVESTISSEMENT	Ilôt C/SB, Maison Claude DOHOUDAN, 42484810, lilahgeneralinvestissement@gmail.com	PME
113	ETS PAIN DE VIE & SERVICES		PME
114	SAALF SOLUTION	Rue du Marché des logements sociaux Ilôt CARRÉ SANS BORNES Parcelle CARRÉ SANS BORNES Maison MAIRIE ABOMEY CALAVI Adjagbo Abomey Calavi, ouédo, Tel: +229 67318519	PME
115	AUD DESIGN	Ilôt 98, Parcelle K, Maison AMBROISE AGOGNIDJESSOU, Zogbadjè, Abomey Calavi, Tel : +229 69237681, E-mail : auddesign783@gmail.com	PME
116	ETS EBENEZER LA GRACE DIVINE	Ilta, Ilôt carré sans borne, Maison Ferdinand AHOSSI, Zogbadjè, Abomey Calavi, 67452952, eustachegoukomi@gmail.com	PME
117	BIDOSSESSI HZ SERVICES	Ilôt CSB, Maison Agathe AINON, Zopah, Abomey Calavi, 97076268, bidossessihz@gmail.com	PME
118	LOVISCO	Ménontin, Cotonou, Tél :99296985	PME
119	ABYDI & FRÈRES	Gbèdjèwin, Cotonou Bénin, Tél :97124811	PME
120	GCB	C/2034Zogbehouè 02 BP 1302 COTONOU Tél: 96301135	PME
121	Sté VIC EQUIPEMENTS Sarl	Ilôt : C/SB Quartier Kénouhoué, Maison André DHOSSOU Tél: 41207171 E mail:l viceequipements@gmail.com	PME
122	A2M (BUREAUTIQUE -INFORMATIQUE)	St Jean Cotonou Tél :97756140	PME

123	SAHAB SARL	Ilôt 9999-C-M/KOUDJINA Euloge Hospice, quartier Godomey Salamey, 67592387, sahabsarl2020@gmail.com	PME
124	DOCARYS'ING	Dangbo Bénin, Tél :96535151/98280101	PME
125	AGBANTCHEKPO	Ilôt 133, Parcelle SB, Maison PROSPER AHOUGA, Gbedjakouhoue, Djacotomey, Djacotomey 2, Tél : +229 65183232, E-mail : clohountofelicien@gmail.com	PME
126	ELEVATION 1904	Ménontin, cotonou Bénin, Tél:97343411	PME
127	NPE technologie	52106285/95590937	PME
128	KEMUEL	Ilôt 2221, Maison AYOSSOU Nestor, Quartier Setovi, Cotonou Bénin, 95959472, kemuel.sarl@gmail.com	PME
129	AB consulting	95619315	PME
130	SUPERGATE-INTER	Vodjè centre, Cotonou Bénin, Tél :97213219	PME
131	SEGANHO BTP	Ilôt : C/SB, Quartier: Godomey Xlacomey, Abomey Calavi Bénin, Tel: +229 99791714	PME
132	ROMIA SARL	Allédjo, Abomey Calavi Bénin, Tél :95530286	PME
133	AGEDEL SEVICE	95884788/40784545/96334877 lokolanesd@gmail.com	PME
134	TRUST SYSTEM Sarl	Pahou Zougoudo, M/GANFLE DE WANK Wenceslas Quentin, CSB, Tel: +229 97772828, E-mail : trustsystem.tssarl@gmail.com	PME
135	DIMENSION	Sèmè, Abomey Calavi Bénin, Tél :97324010	PME
136	Ets THIS THE HIGH SUCCES	Abomey-Calavi Quartier Awake Tél: 95586808/67027921 Email: thisthehighsucces@gmail.com	PME
137	HADIM COMMERCE	97539366	PME
138	ETS LE MERITE SOLUTION	Ilôt 970, Maison SOSSOU Pascal AMALY, Zogbadje, Abomey Calavi Bénin, 96686358, etslemerite1@gmail.com	PME
139	FIRST Choice service	Ilôt : 272, Parcelle : D, Maison : JEAN-ELI TCHOUMADO, ATLANTIQUE, ABOMEY-CALAVI, ZOPAH, Bénin, Tél : +229 69750515, Email: fcservice177@gmail.com	PME
140	INFO CETRAB	Ilôt C/SB-Maison TCHIGOSSOU , Quartier Dahouè, Dogbo Bénin Tél 96303261 Email: inficetrab@gmail.com	PME
141	TERA TECH	teratechcorporation001@gmail.com	PME
142	AGIF SERVICES	Ilôt C/SB-M/ GAYET L. Vincent, quartier Houézè, Avrankou, 97140254, agifservices20021@yahoo.fr.whatsapp	PME
143	Ets ADSC et FILS	Tél: 95535749	PME
144	NOUVELLE VISION POUR LA VIE	Abomey Calavi Bénin, agori , Tél :97727212	PME
145	SEGBOLISSA CALAVI TON	Ilôt : C/SB, Parcelle C/SB, Maison MARTIN GOHOUNGO, Xlacomey, ABOMEY-CALAVI, Tel: +229 67251886	PME
146	KLINKLIN MAHOUTO	Ilôt : C/SB, Parcelle: C/SB, Maison Eugénie ATTINDEGLA, ATLANTIQUE ABOMEY-CALAVI, GODOMEY GBODJE-WOMEY, Bénin, Tel : +229 40667216, Email : yaovimaximederrickaglin@gmail.com	PME
147	KUIFI SERVICE	Akodédjro (LOKOSSA) Tél 97256660 Email: etskufiservice@gmail.com	PME
148	NOUVELLES TECHNIQUE PRESTATIONS	Deuxième rue en face du marché cocotomey, Cotonou Bénin, Tél :67252836	PME
149	GICODO STORES	Ilôt 1277, Parcelle A, Maison BASILE ET A MARCELINE METOGNON ET SOSSOU, Houéyiho, Cotonou, 11ème arrondissement, Tel: 22997893236	PME
150	BIGNON TECHNOLOGIES ET SERVICES	bignontechnologies@gmail.com 46000642/91908858	PME
151	NISADE SARL	Ilôt : 1469, Quartier Midédji, Cotonou Bénin, Tel+229 40613135	PME
152	AGBA FOURNITURES ET SERVICES	Ilôt carré sans bornes, quartier Agamadin, 97116711, Maison Benjamin ALOUKO, agbafournitures@gmail.com	PME
153	Ets BAK SERVICES	Tél: 97488533 Email: koukoubienvenue@gmail.com	PME

154	POTENZA	Îlot : 2096, Quartier : Mènonatin, 03BP2324 Cotonou Bénin, Tel : +22966210666	PME
155	OLAMIDE MULTI SERVICES	Abomey Calavi Tél :62200720	PME
156	MEHD CONSULT	mehdconsult@gmail.com 95397912/21174173/69313115	PME
157	JARDIN DE MILLE VICTOIRE	Îlot : C/SB, Parcelle C/SB, Maison BOCO CYPRIEN SONON, Godomey Xlacomey, ABOMEY-CALAVI, GODOMEY, Tél : +22962121930	PME
158	2T SERVICES ÉDITIONS	Îlot CSBJ, Parcelle CSB, Maison Jean FASSINOU Karo, Avrankou kouty, 96144104, 2tservicesedition@gmail.com	PME
159	ETS TATIKO	Îlot : 189, Parcelle : A, Maison : Alphonse CHABI, ATLANTIQUE, ABOMEY-CALAVI, ZOGBADJÉ, Bénin, Tél : + 229 97553069, Email : woroualfred@gmail.com	PME
160	SEYIVE GROUP	Quartier djidjè Cotonou Bénin, Tél :97941394	PME
161	GROUPE BAHIS INTERNATIONEL	ZOGBO COTNOU Carré N°1957C Tél 97531928/54104041 Email: gbi-benin@gmail.com Email2: gbiofficepro@gmail.com	PME
162	NAFAL BENIN	Îlot C/SB, parcelle C/SB, Maison Richard MISSIKPODE, Honviè Adjarra, 97747606, nafalbenin@gmail.com	PME
163	ROSE MULTI SERVICE	Îlot : C/SB, Parcelle C/SB, Maison PASCAL NOBIME, Dénou, Calavi, Godomey, Tél : +229 97399448, risemultiservices540@gmail.com	PME
164	L'ESPOIR DU PEUPLE	Abomey Calavi Bénin, Tél :97871906	PME
165	SOGEMAC SARL	sogemac@gmail.com96569590/95237100	PME
166	LADY WARRIOR	Îlot 16, Atrokpocodji, Abomey calavi, Godomey, 60959630, holungberuth999@gmail.com	PME
167	GCAT GRANDE CIBLE AFRIQUE TECHNOLOGIE .	Îlot 6342, Parcelle C Maison Emile KPTEHOTO Cotonou 13ème Arrondissement Tél: 95598025 Email: gbedodavy@gmail.com	PME
168	L'ETOILE DU BÉNIN	Cotonou Bénin, Tél :.95470637	PME
169	FRANCS EXPRESS SOLUTION	Îlot : carré sans bonne, Parcelle carré sans bonne, Maisons ANDRÉ KEGBE, Zogbadjé, Abomey Calavi, tél : +22961641776	PME
170	STE LA MAIN DANS LA MAIN	lamaindanslamains392@gmail.com 95957093/21327889/67767250	PME
171	SOBECGI	Îlot carré 5072, quartier Djadjo , parcelle Armand BIOKOU OGOUCHI, 99168513, sobecgi@gmail.com	PME
172	LE DESTINO	ledestino@yahoo.fr	PME
173	SABBAOTH LABEL	Îlot 1476-L Maison AÏWANOU Thomas, quartier vedoko, 95409914	PME
174	GOSHEN SYSTEME	99207393/goshensysteme@gmail.com	PME
175	Sté GOVO Sarl	Îlot : carré sans bonne -Maison KOLLY Guy, Quartier Adjagnonhoué, 06 BP 1806 cot, Djacotomey Bénin, Tel : +229 97122406	PME
176	ETS SOUKOU	Îlot 186-Maison SOUKOU M. Raphaël, quartier godomey, 970511508	PME
177	ABADJAYÉ	Îlot : C/SB-MS ETEKA, Quartier AYEDRO, Glazoué, Tél : +229 97238595	PME
178	GOSHEN SYSTEME	Goshensystème@gmail.com	PME
179	VISION SAT 22	COTONOU AGLA Îlot 3506, Parcelle V Tél: 66010663 Email: tfidgnoneudoxe@yahoo.fr3	PME
180	3CG SERVICES	Îlot C/SB, Maison Joachim SANGNINON, 67496734, trois cg service @gmail.com	PME
181	MUTIL - SERVICE BÉNIN	Quartier goho Abomey Calavi Bénin, Tél :66775621	PME
182	DeFLAA SARL	96646531 deflaa19@gmail.com	PME
183	C+ Technologie	l'UAC/STARTUP FSA Tél: 40114013/95719804/66031944	PME
184	LES DEUX F	Îlot: 2036-M/FAGBEMI, Quartier ZOGBOHOUE, 07 BP 899 Cotonou Bénin, Tel : +229 97649587	PME
185	ETS "D.K.L.-SERVICES "	Quartier houéhoun Cotonou Bénin, Tél :97567797	PME
186	BETHLEHEEM CONSULTING	Bethleem consultingbusiness@gmail.com 67310554	PME

187	DZ CONCEPT	Ilot C/SB M/HOUESSOUB, Qtier Sèmè Zoca Tél: 51452425 Email: info@dzconcept.com	PME
188	ProTIC EDITIONS & SERVICES	Proticeditions@gmail.com +229 62 01 38 68/64 30 38 19	PME
189	FORTSIDE	Tokpota1 Porto-Novo, Tél :91001455	PME
190	HP DIVINE	Ilot: C/SB, Parcelle C/SB, Maison ALEXENDRE SEGBEGNON, Tchicomey, Lokossa, Tél : +22961618221, Email : houndjoparfaite170@gmail.com	PME
191	ETS LUCIANO	lucianoh2o13@yahoo.com	PME
192	BODIGBA & FILS SARL	Ilot 650-A quartier Jéricho, 90912064	PME
193	MTF ET FILS	WWW.justiceetlegislation.bj / mjl@gouv.bj 21 31 31 46/ 21 31 31 47	PME
194	ABIFA DIGITAL	Ilôt 236, Parcelle H, Maison ODJOUOLA CLAUDE MOULERO, Agori, Abomey Calavi, Tél : +22994738104, E-mail : abifagroupdigital@gmail.com	PME
195	3E CONCEPT	Parakou, Tél:66450048	PME
196	Ets VHF MULTI - SERVICES	Ilôt: 71-A, Quartier Foun-Foun, 01BP 3088 Porto-Novo Bénin, Tél : +229 97756140	PME
197	MAXI GROUPE SARL	Somaxigroup@gmail.com tel: 96170876	PME
198	FNR	Quartier qbégamey , Cotonou Bénin, Tél :95953871	PME
199	NEO TECH	Ilot : CSB, Quartier : Koutongbé, Porto Novo Bénin, Tél : +22996897796	PME
200	2NK BENIN	Ilot : C/SB, Parcelle C/SB, Maison JOSEPH TEVOEDJRE, Houézè, AVrankou, Tél : +229 51547022	PME
201	DUNAMIS CENTER	Godomey togoudo, Abomey Calavi, Tél :96529973	PME
202	INRI GROUPE	inhrigroup18@gmail.com/ WWW inri group.com tel:61456845 /95935831	PME
203	Ets ASA ET FILS	Ilôt : 3462, Parcelle Q, Maison BENOIT AKANDO, Agla les pylônes, Cotonou 13 ème arrondissement, Tél : +229 95965699, E-mail : asakando@yahoo.fr	PME
204	ETS JPD SERVICES	jpdservices381@gmail.com	PME
205	NAVO	Ilôt 80, Quartier : Domè, covè Bénin, Tél : +229 95680944	PME
206	EUPHORBIA GROUPE	Mobile :21 31 73 76 Email: commercial@euphorbiagroup.com	PME
207	BENIN FLOD	Ilôt: C/SB, Parcelle M/DAGBOZOUNKOU, Maison MÉDARD DAGBOZOUNKOU , Houézè, AVrankou, Tél : +22961749128	PME
208	ETS GGL SERVICES	Ilot 147A-U, la paix, Abomey Calavi, 97998318, gglservices1985@gmail.com	PME
209	FAUSTAB	faustabsarl@gmail.com contact :97554485	PME
210	OLOUWA TOSIN BUILDING	Ilôt : C/SB, Parcelle C/SB, Maison PROSPER DANSOU, Dangbodji, AVrankou, Tel : +229 55110834	PME
211	J & J	Quartier Agla , Cotonou Bénin, Tél :97553275	PME
212	DACY GROUPE SARL	Ilôt 591, quartier sèmè zone Est, 97519902, dacygroupesarl@gmail.com	PME
213	GF&F	Ilôt : C/SB, Quartier ZOGBOHOU-centre, MS GODJO,	PME
214	TRAVAUX TRANSPORT COMMERCE	Agbadjagon,bohicon, Tél :40963570	PME
215	MAROYA MULTI SERVICE	zogo, Tel : 97989517 / 95857909, Email : maroya2009@gmail.com	PME
216	VIDAL SARL	Vidalsarlbenin@gmail.com 66037663/97031682	PME
217	JEKOLAND INNOVATIONS ET SERVICES	Ilôt 13 A-K, quartier Cocolomey la paix,97449118	PME
218	LE FONDAMENTAL	Abomey Calavi, godomey, Tél :97869763	PME
219	SOFT AND HARD TECHNOLOGIES	Ilôt C/SB- Maison MONTEIRO Renaud, quartier Ganve, 95956281, sahtechbj@gmail.com	PME
220	CREDOS	Abomey Calavi ZOPAH, Tel : +229 97318488	PME
221	MAGINTER	Ilôt 3345-G, quartier Agla Akplomey, 95150644, kmikossokpor@gmail.com	PME
222	NOVISAT COMPANY Group1	Ilôt : 0422, Quartier Todoté, Cotonou Bénin, Tel : +229 65252505	PME
223	AHOZONNOU	Bohicon,agongointo , Tél :40963573	PME

224	HAL SOLUTIONS FOR EFFICIENTY	Îlot 3345 Maison BOCCO Omonlola Léa, quartier agla Akplomey, 95959585, hal.solutions@rocketmail.com	PME
225	SOGEPEC SARLQ	Îlot : 3432-Maison DAN Placide, Quartier Agla Finafa, Cotonou Bénin, Tél : +229 96569590	PME
226	BABEL PLUS	babellplus@gmail.com tel:44960714	PME
227	SEDJLO LUMIERE	Îlot carré sans borne, Maison GRÉGOIRE MINTCHONOU, Gbégamey, 95562739, yekponstphano@yahoo.fr	PME
228	GROUPE TIC UNIVERS	Îlot : 1546-B, Quartier Aïbatin, Cotonou Bénin, Tel : +229 95505670	PME
229	GROUPE Le ROCHER	grouperocher@gmail.com	PME
230	UNIVERS DES SERVICES DE TELECOMUNICATIO	Îlot : 3761, Quartier : Akogbato, Cotonou Bénin, Tel : +229 96160060	PME
231	ETS DALKWIA MULTI SERVICES	dalkwiamultiservices@gmail.com 66220872	PME
232	OSAEI	Quartier étoile rouge, Abomey Calavi Bénin, Tél :97782018	PME
233	ETS GLOBAL GRÂCE IM SERVICE	globalgraceimservices@gmail.com 97464266	PME
234	Ste WALK IN LOVE SARL	Îlot C/SB- Maison DANSOU Rogatien, Aplahoué, 95187354, wilwalkinlovesarl@gmail.com	PME
235	MARVIN STACY RUBEN	Îlot : 855, Parcelle O, Maison ALEXIS SOSSOU, Ayélawadjè Agongbomey, Cotonou, 3ème arrondissement, Tel : +22966067171, email : germainoura@gmail.com	PME
236	Profield GROUP	Îlot 1558-Maison ANDJEME Qtier Ste Rita 04 BP 1565 Cotonou Bénin Tél: 66110508 Email: info@profieldgroup.com	PME
237	JESUTON SARL	Abomey Calavi Bénin, quartier zogbadjè, Tél :96755661	PME
238	UNIVERSAL SOLUTION COMPANY	Usolutions586@gmail.com	PME
239	IRETY SERVICE	Îlot : 0, Quartier : Lebou Alafia, ouidah Bénin, Tel : +229 97878815	PME
240	FENOI IMPACT	Abomey Calavi Bénin, Tél :96312706	PME
241	PHENIX PSM GROUP	Îlot 1498, Quartier : Missogbé, Cotonou Bénin, Tel : +229 40503030	PME
242	BEGINNING CITY	beginningcity@gmail.com / 62766874	PME
243	DYNAMIQUE MOTORS	Zogbadjè, Abomey Calavi Bénin, Tél :94118204	PME
244	Sté AL TANMIA SARL	Qtier Gbodjo, Tél: 95106895	PME
245	SERO BUSINESS	mail sewaderomeo@gmail.com tel:971529999	PME
246	POWER HAND	Îlot 63V, Parcelle:L, Maison EXAUCE FELYOS NOUWADROU, ATLANTIQUE, ABOMEY-CALAVI, ZOGBADJÈ, Bénin Tél : +229 96718753	PME
247	ETS GENIE ELECTRO DE L'AMITIE	Tél:97234842/60012666 E-mail: genieelectrodelamitie23@gmail.com	PME
248	LFT STORE	Misséréte,vakon , Tél :97225454	PME
249	SPIC-SARL	Qtier léman mandé Djougou	PME
250	ETS BRADDOM - SERVICE	braddomservices@gmail.com	PME
251	ETS PRIVAL	Qtier Zogbo cotonou Tél:66648717 Email: vazyboy64@gmail.com	PME
252	ABAKE BTP SERVICES	Agla , Cotonou Bénin, Tél :95461792	PME
253	FEMO EMMANUEL BIZNESS	Cotonou, Tél :97017106	PME
254	Ets ABARINOU ET FILS	Îlot 3138 D-Maison ADJANOHOOUN Emmanuel, Quartier Agla, 03 BP 2073 Cotonou Bénin, Tél 97557779	PME
255	ETS ATEKOUO	Qtier Sédégbè Abomey-Calavi Tél: 21316197/95269144	PME
256	MA-INFO SARL	Direction.adj@mainfo.info/Serviceclient@mainfo.info	PME
257	WECYCLE BENIN	Guinkomey, Cotonou Bénin, Tel 95713425	PME
258	ERWINA SARL	Cotonou E-mail steerwinsarl@gmail.com Tél 95058710/66948921	PME
259	MS MANEX SERVICES	Vodjè Tél 95110077 E-mail alymaj5@gmail.com	PME
260	MMH SERVICES	Come Tél 97968965 E-mail smmhservices@gmail.com	PME
261	ELELEGANCE MULITI SERVICES (EMS) SARL	Abomey-calavi Tél 95484937 E-mail medahocosme@gmail.com	PME



262	SANFERO	Cotonou Tél 97501024 E-mail sanferoets@gmail.com	PME
263	Ets J'AI FOI	Cotonou Tél 97603917 E-mail oroncecedavid@gmail.com	PME
264	ETS OGBON LAYE & FRERE	ABOMEY-CALAVI, 97 48 31 90	PME
265	ETS SOLEIL-CONTACT	COTONOU ; Tel : 66 36 09 36	PME
266	ETS APELETE PLUS	COTONOU ; Tel: 97 98 41 80	PME
267	METOGIS BUSINESS SARL	Abomey-calavi Tél 96453670 Email metogisbusiness@gmail.com	PME
268	AGESTEL Sarl	Quartier vodjè kpota, 04 BP 572 Cotonou Bénin, tél 61 40 73 73/ 65 11 08 08	PME
<b>3. Acquisition et maintenance de matériels de bureau, bureautique et technique</b>			
269	NEO TECH	Ilot C/SB Qtier Dékougbé Maison François Tél : 96897796 Email: neotech@gmail.com	PME
270	2NK BENIN	Ilot C/SB Qtier Houézè Avrankou Bénin Tél : 51547022 Email:2nkbenin@gamil.com	PME
271	BENIN FLOD	Ilot C/SB Qtier Houézè Avrankou Tél: 61749128 Email: beninfo@gmail.com	PME
272	OLOUWA TOSIN BUILDING	Ilot C/SB Qtier Dandji, Avrankou Tél: 55110834Email: olouwatosinbuilding@gmail.com	PME
273	DOCARYS'ING	Ilot C/SB Qtier Djigbézoungo 02BP 1027 Dangbo Bénin Tél: 97089777/95553731Email:	PME
274	Ets ABYDI ET FRERES	Ilot C/SB Qtier Sdjatinmè Ouest Cotonou Bénin Tél: 97124811 Email: abydi.ca@gmail.com	PME
275	CDP ELIANA	Ilot C/SB Qtier Finafa Agori Plateau BP 129 Tél: 97022135 Email:	PME
276	WS WOLE SERVICES WS	Ilot C/SB Qtier Gbègnigan Abomey-Calavi Tél: 97483190 Email: ayedemedard@gmail.com	PME
277	NOUVELLES TECHNIQUES DE PRESTATIONS	Ilot C/SB Qtier Cocotomey Abomey-Calavi Tél: 67252836 Email: dawaannemarie@gmail.com	PME
278	Ets FORTSIDE	Ilot C/SB Qtier Tokpa 1 Immeuble HOUNGBE Tél: 91001455Email: holungberus@gmail.com	PME
279	LADY WARRIOR	Ilot 16 Qtier Atrocodji Immeuble HOUNGBE Tél: 60959630 Email: holungberuth999@gmail.com	PME
280	SAHAB SARL	Ilot 999-C-M/KOUDJINA Qtier Godomey Salamey Tél: 67592387 Email: sahabsarl@gmail.com	PME
281	2 SERVICE EDITIONS	Ilot C/SB Qtier Karo Avrankou Tél: 96144104 Email: 2serviceeditions@gmail.com	PME
282	AGIF SERVICES	Ilot C/SB Qtier houézè Avrankou, Bénin Tél: 97140254 Email: aristidegayet20021@gmail.com.	PME
283	YTRA	Maison AGUEHOUNDE Mickaélis	PME
284	VISION SAT 22	Maison Françoise AHOKPE CODO, Agla petit château, Cotonou, 13 ème arrondissement, Tel : +229 66010663, Email : tfidgnoneudoxe@yahoo.fr	PME
285	SEDECIAS	Ilot C/SB Qtier TDjado Abomey-Calavi Tél: 61741209 Email: sedeciasinformatique@gmail.com	PME
286	GRANDE CIBLE AFRIQUE TECHNOLOGIE	Maison EMILE KPETHOTO, Aibatn cité Adjaga, Cotonou, 13 ème arrondissement, Tel : +22995598025	PME
287	LE FONDAMENTAL	Ilot C/SB Qtier Hlacomey Abomey-Calavi Tél: 97869763 Email: lefondamental@gmail.com	PME
288	INFO-CETRAB	Maison TCHIGOSSOU, Dahoué, Dgbo, Tél : 94850251	PME
289	ETS GCB	Maison HODONU Sylvain, Quartier Agnivèdji, Lokossa Bénin, Tel : 96301135	PME
290	ProTIC Éditions & services	Adjagbo, Abomey Calavi, Tél : 62013868, Email : lhoungnimon@gail.com	PME
291	DeFLAA Sarl	Quartier Abomey Calavi, campus universitaire, Zone commerciale, Tel : 96646531	PME
292	GRACES OF GOD	Maison DOSSOU ÉTIENNE HESSOU, Bouriyouré, Natitingou, Natitingou 1, Tel : 97159599, Email : samiwess02@gmail.com	PME
293	AGBANTCHEKPO	Ilot C/SB Qtier Gbedjakouhoue Djacotomey Tél: 65183232 Email: clohuntofelicien@gmail.com	PME
294	FIRST CHOICE SERVICE	Ilot C/SB Qtier Abomey-Calavi Tél: 69750515 Email: fcservice@gmail.com	PME

295	PAMAA SERVICE	Ilot C/SB Qtier Zomai-Tokpa Tél: 67529191 Email: sacramentopamela@yahoo.fr	PME
296	ETS KLINKLIN MAHUTO	Ilot C/SB Qtier Abomey-Calavi Tél: Email: yaovimaximederickaglin@gmail.com	PME
297	SoBeCGI	Quartier : Dadjo, Abomey Calavi Bénin, Tel : +22999168513	PME
298	POTENZA SARL	Ilot 2096 Qtier Mentonin 03 NP 2324 Tél: 66210666 Email: potenzaa007@gmail.com	PME
299	SOGEMAC SARL	Maison DAN Placide, Quartier : Agla, Cotonou Bénin, Tel : 96579590	PME
300	NISADE SARL	Ilot 1469 Qtier Midédji, Cotonou Tél: 40613135 Email: nisade@gmail.com	PME
301	MEHD CONSULT	Maison INÈS HOUÉSSOU, Houénoussou Ste Rita, COTONOU, 8 <sup>ème</sup> arrondissement, Tel:+229 97486676, Email : aw.ossen2912@gmail.com	PME
302	SPIC-SARL	Ilot C/SB Qtier Léman Mandé M/Kakou Tél: 91001455 Email: info.sarlsPIC@gmail.com	PME
303	AB CONSULTING	Maison CLÉMENT HOHI, Togba, Abomey Calavi, Tél : +22995619315	PME
304	PAIN DE VIE & SERVICE	Quartier : Tchinnangbégo, Abomey Calavi Bénin, Tel : 97589532/95247834	PME
305	DÉO & FRÈRE	Abomey Calavi, waomey- Maria Gléta	PME
306	OSAEL SARL	Ilot C/930 Qtier St Jean Tél: 97782018 Email: osaelsarl@gmail.com	PME
307	AGEDEL SERVICE	Maisons JULIETTE AKOUEHOU, Ayedero, Dassa-zoumé, Dassa 2, Tel : +229 95884788, Email : lokolanesd@gmail.com	PME
308	BIGNON TECHNOLOGIES SERVICES	Quartier : Akonaboè, Porto-Novo Bénin, Tél : +22946000642	PME
309	SAALF SOLUTION	Adjagbo, Abomey Calavi, ouédo, Tel : +22967318519, Email : saaltsolution@gmail.com	PME
310	ETS DALIKWIA MULTISERVICE	Ilot C/SB Qtier Sèmè Podji/Agué Tél: 66220872 Email: dalkwiamultiservice@gmail.com	PME
311	ETS BRADOM-SERVICES	Ilot 3767 Qtier Abomey-Calavi Tél: 96042828/95314474 Email: braddomservice@gmail.com	PME
312	Ets ATTIC DIAMANT	Ilot C/SB Qtier Tankapè Abomey-calavi Tél: 64786454	PME
313	PHENIX PSM GROUP	Quartier Missogbé, Cotonou Bénin, Tel 40503030	PME
314	ELECTRON TECH	Ilot C/SB Qtier Kouhounou Tél: 95718388 Email: arol2005@gmail.com	PME
315	JOSKAL	Quartier Ahossougbeta, Abomey Calavi Bénin, Tel 97755516	PME
316	TIC UNIVERS	Ilot C/SB Qtier Cotonou Tél: 96556326/95505670 Email: ticunivers@gmail.com	PME
317	AFRIQUE GESTION	Maison Feu DOVI Akakpovi, Quartier Allobatin Étoile, 07 BP 899 Ste Rita Cotonou Bénin, Tel 97238851	PME
318	SOGEPEC SARL	Ilot 3432 Qtier Agla Finafa Tél: 96569590 Email: danjorexe@gmail.com	PME
319	TRUST SYSTEM	Pahou, Tel: 97772828	PME
320	WOLE SERVICE	Gbègnigan, Abomey-Calavi, Tél: 96 32 26 17, Email: wole90@gmail.com	PME
321	AGESTEL Sarl	Quartier vodjè kpota, 04 BP 572 Cotonou Bénin, tél 61 40 73 73/ 65 11 08 08	PME
322	LA SINCERITE PRESTATIONS	Quartier womey, Abomey-calavi, Tél: 96 04 84 57	PME
<b>4. Acquisition d'ouvrages (livres, revues et autres) pour la bibliothèque et autres</b>			
323	CDP ELIANA SARL	Ilot CSB-M/AHOKPOSSI Marius, Quartier FINAFA AGORI PLATEAU, BP 129 Abomey Calavi Bénin, Tel : +229 97022135	PME
324	ETS FORTSIDE	Maison GERARD HOUNGBE, Tokpa1 Porto Novo, Porto Novo 5, Tél : +22991001455, email : houngerus8@gmail.com	PME
325	LADY WARRIOR	Maison GÉRARD HOUNGBE, Atropocodji, Abomey Calavi, Godomey Tél v +22960959630	PME

326	SUPERGATE-INTER	Quartier Vodjè centre, Cotonou Bénin, Tel : +22997213219	PME
327	DELPHINA SARL UNIPERSONNELLE	Maison OSSE Cocou, Quartier Yagbé, Cotonou Bénin, Tel : 97986999	PME
328	PROTIC ÉDITIONS ET SERVICES	Maison Mairie Abomey Calavi, Adjagbo, Abomey Calavi ouédo, Tel : +229 62013868, Email : lhoungnimon@gmail.com	PME
329	DeFLAA	Quartier Abomey Calavi, Campus universitaire, Zone Commerciale, Abomey Calavi Bénin, tel : 96646531	PME
330	SOUKOU	Maison SOUKOU M. Raphaël, Quartier Godomey Salamey, 10 BP 77 ABOMEY CALAVI Bénin, Tel 97051508	PME
331	SABBAOTH LABEL	Maison, AIWANOU Thomas, Quartier Védoko, Cotonou Bénin, Tel : 95409914	PME
<b>5. Acquisition de matériels roulants (Motos de 2 à 3 roues), de pièces détachées et pneumatiques.</b>			
332	AGBA FURNITURE ET SERVICE	Quartier : Agamadin, Abomey Calavi Bénin, tel : +229 97116711	PME
333	HOSA PRODUCTION	Maison : ROBERT CODJIA, Agla les pylônes, Cotonou, 13 ème arrondissement, Tel : +22996412342, Email : cedricestevecodjia@gmail.com	PME
334	GLOBAL FREEDOM CORPORATION	Quartier : gbégamey, Cotonou Bénin, Tel : +229 90944365	PME
335	HAVILA BDELLIUM & FILS SARL	Quartier : Gbodjetin, Abomey Calavi Bénin, Tel : +22966521012	PME
<b>6. Acquisition et maintenance de matériels, lampadaires solaires, outillages et équipements techniques</b>			
336	NEOTECH	Porto-Novo Bénin, Tél :96897796	PME
337	2NK BÉNIN	Avrankou, Tél :51547022	PME
338	OLOUWA TOSIN BUILDING	Avrankou, Tél :55110834	PME
339	ADIMED	Quartier sikècodji, Cotonou, Bénin, Tel :60626737	PME
340	ABIFA DIGITAL	Agora, Abomey Calavi Bénin, Tél :94738104	PME
341	2T SERVICES EDITIONS	Avrankou, Tél :96144104	PME
342	KEMUEL	Quartier setovi, Cotonou Bénin, Tél :95959472	PME
343	TATIKO	Zogbadjè, Abomey Calavi Bénin, Tel :97553069	PME
344	PLONYAS DISTRIBUTION	Togoudo, Abomey Calavi, godomey, Tél :94757929	PME
345	DYNAMIQUE MOTORS	Zogbadjè, Abomey Calavi Bénin, Tél :94118204	PME
346	FENOUI IMPACT	Abomey Calavi, Tél :96312706	PME
347	TRUST SYSTEM	Pahou, Tel: 97772828	PME
348	AYEFEMI CONSULTING TECHNOLOGY	ABOMEY Calavi Bénin, Tél :66610679	PME
349	SOLAR ET ELECTRICAL ENERGIES POWER ENGINEERS GROUP	ABOMEY Calavi, Benin, Tél :96537318	PME
350	TARGET SOLUTIONS	Akpakpa, Cotonou Bénin, Tél :97974075	PME
351	WISDOM GÉNÉRAL CONSTRUCTION	Abomey Calavi Bénin, Tél :91472121	PME
352	ASAEI HOJEMA	Abomey Calavi, Tél :66985884	PME
353	ROMIA SARL	Qtier Alléjo, Abomey Calavi Bénin, Tel 95530286	PME
<b>7. Acquisition de matériels et consommables de laboratoires.</b>			
354	HOSPITECH MEDICAL SARL	BP 692 Natitingou, Quartier Ourbouga, Tél: 95 87 16 94 / 97 12 95 20, Mail: hms@hospitechmedical.com	PME
355	ADIMED SARL	Quartier Sikècodji, Cotonou Bénin, Tél: 60626737	PME
356	MEDICAL SERVICES BENIN Sarl	Quartier Agori, Abomey Calavi, Bénin, Tél: 61 35 76 10	PME
357	ABENES SARL	Zogbo, Cotonou, Tél: +229 97 12 14 97 / +229 20 21 25 74; Mail: contact@abenès.bj	PME
358	VIDAL SARL	Quartier Houégamey, Djacotomey Bénin, Tél: 97 03 16 82	PME
359	SOCIETE HAVILA BDELLIUM ET FILS	Quartier Sédégbé, Abomey-Calavi, Tél: 96 20 05 16 / 60 63 63 28, mail: hbf@hbf.bj	PME
<b>8. Acquisition et installation de divers logiciels.</b>			
360	NEO TECH	Quartier : Koutongbè, Porto-Novo Bénin, Tel : +229 96897796	PME
361	2NK BENIN	Maison JOSEPH TEVOEDJRE, HOUÉZÉ, AVrankou, Tel : +229 51547022	PME
362	BENIN FLOD	Maison MÉDARD DAGBOZOUNKOU, Houézé, AVrankou, Tél : +22961749128, Email : beninflood@gmail.com	PME

363	OLOUWA TOSIN BUILDING	Maison PROSPER DANSOU, Dangbodji, AVrankou, Tél : +22955110834, Email : olouwatosinbuilding@gmail.com	PME
364	NAFAL-BENIN	Maison Richard MISSIKPODE, Honvié, Adjarra, Tel : +229 97747606, Email : nafalbenin@gmail.com	PME
365	GEOUPE TIC- UNIVERS	Quartier Aibatou, Cotonou Bénin, Tel 95505670	PME
366	DZ CONCEPT	Quartier Sémé Zoca, Abomey Calavi Bénin, Tel 51452425	PME
367	GCB	Quartier Agnivèdji, Lokossa Bénin, Tel ; 96301135	PME
368	MAELAN TECHNOLOGY SARL	Quartier : Agontinkon, Maison : JOSEPH ACAKPO, Tel : +22996917379, Email : maelantechnology@gmail.com	PME
369	TRUST SYSTEM	Pahou, Tel : 97772828	PME
370	CMI-BENIN	M/HOUNMENOUE CHRISTINE, Togoudo, Abomey Calavi Bénin, Tel 62906708	PME
<b>9. Acquisition d'équipements et autres intrants agricole, d'élevage et de pêche.</b>			
371	AHANDJO ET FILS	Quartier tankpè, Abomey Calavi Bénin, Tél :97235140	PME
372	HAVILA BDELIUM ET FILS	Abomey Calavi Bénin, Tél :66521012	PME
<b>10. Restauration / Hôtellerie/ Prestation de services de communications, évènementielles / Prestations artistiques / Photographie / Reportage Impresario/ prestations d'hôtesse / décoration / Location de véhicules / location de stands ...</b>			
373	NEO TECH	Quartier : koutongbé, Porto-Novo Bénin, Tél : +22996897796	PME
374	Ets HY-MARIELLE	Quartier ADAME/AVOGBANNA, Bohicon Bénin, Tél : 95628688	PME
375	KKM FENOUE SERVICE	Maison RAYMOND KOCLANNOU, Tokan, Abomey Calavi, Togba, Tel : +22965758382	PME
376	RELAIS INTERNATIONAL	Quartier Dodji, M/SEDOGBO, Porto-Novo Bénin, Tél : 97 21 19 93	PME
377	AGIF SERVICE	Qtier Houézè, AVrankou Bénin, Tél : 95044433	PME
378	Établissement ASSOUKA	Agla les pylônes, îlot 12, Parcelle K(Cotonou Bénin), Tel +22991917419, Email : assoukagx@gmail.com	PME
379	LA NATURE	Quartier zogbohoue, Tél : 97326370	PME
380	IBETHEL AGEIB	Maison ALAIN BOSSIKPONON, Adjagbo, Abomey Calavi, Akassato, Tel : +22962972981, Email : bossikpononezechiel@gmail.com	PME
381	PLONYAS DISTRIBUTION	Maison JEAN AMOUSSOU, Togoudo, Abomey Calavi, Godomey, Tél : 94757929, Email : yanickamoussou1@gmail.com	PME
382	TITO BI OLOUWA SERVICE PLUS	Maison Elisabeth AGO, Littoral, Cotonou, 12 ème arrondissement, Fidjrossè centre, Cotonou Bénin, Tel 97365903, Email : adjibaromain@gmail.com	PME
383	CHEZ ELLE	Maison VIDINHOUEDE, Quartier Tchaada, Ifangni Bénin, Tel : 96293400	PME
384	ATTIC DIAMANT	Maison KPOSSA C. Sébastien, Tankpè, Abomey Calavi, Tél : 64786454	PME
385	BERCEAU DES INTIMES/BAR PLUS	C/599 COTONOU, TEL : 97683278	PME
386	LE MANTOIS	Tel : 68884515, Email : lemantois@gmail.com	PME
387	MYRLINA	Quartier Godomey Gare, Maison : GUY ADJANOHOUE	PME
388	JOYCE PENIEL	Maison AHOVO Pierre, Maison, Aïdjèdo Gbègo, Cotonou, Tel : 65570456	PME
389	JECONIAS Sarl	Maison NELSON SANTOS à Agla les pylônes Cotonou, Tel : 63684829, Email : jeconias22@gmail.com	PME
390	SEDAMI & FILS	Quartier Hevié Adovié. Maison CODJIA Siméon, 07 BPN 910 Tel : 21071543	PME
391	SICO- SERVICE	YENAWA, LOT 547-186 COTONOU BENIN	PME
392	ALKEBULAN STUDIOS 55	Quartier : Haie vive-cocotiers, Cotonou Bénin, Tel 95954903	PME
393	CONFOR DU MILLÉNAIRE	Porto-Novo Dango-Qtier AHITO TEL : 97586102	PME
394	SAINT PAUL APOTRE	Maison GANGUE ALFRED, Quartier Avotrou, Cotonou Bénin, Tel 95432728	PME
395	AGRICULTURE ET DÉVELOPPEMENT LE VERT	Maisons SYVIE GUEDE, Sédégbé, Abomey Calavi, Tel : 97482459, email : info.adlevert@gmail.com	PME

396	GERSAT ET FILS	Maison ACHILLE DEGBEVI, Kpdji, Dogbo, Tota, Tel : 65313134, Email : etsgersat@gmail.com	PME
397	GGZS SERVICE	Maison MOISE MIGONOU, KPASSÉNONCODJI, SÈGBOHOUE, Tel : 50389474, Email : etsggzs@gmail.com	PME
398	LOHANN SERVICE	Quartier Mènonatin, Cotonou Bénin, Tél : 90081642	PME
399	HERO SERVICE SARL	Maison Feu AKPO Samuel, Qtier Wologuèdè, Cotonou Bénin, Tél : 95509463	PME
400	ProTIC EDITIONS & SERVICES	Adjagbo, Abomey Calavi Bénin, Tél : 62013868, Email: lhoungnimon@gail.com	PME
401	Joli soir Service	Maison MAXIME DANSOU, Agamadin, Abomey Calavi, Tel 97577878, Émail : jolisoir2021@gmail.com	PME
402	DeFLAA SARL	Qtier Abomey Calavi, campus universitaire, Zone commerciale, Tel : 96646531	PME
403	DACY GROUPE SARL	Qtier Sèmè Zone Est, Bohicon Bénin, tel 97519902	PME
404	NANGOUN PLUS	Maison Justin Houmenou, Tél 94186344	PME
405	NACERIO	Qtier Cana, Zogbodomè, Tel 61522344	PME
406	BIGNON TECHNOLOGIE SERVICE	Akonaboè Porto-Novo Bénin, Tél 46000642	PME
407	SALF SOLUTION	Adjagbo, Abomey Calavi, Tél 67318519, Email : saaltsolution@gamail.com	PME
408	FRANCS EXPRESS SOLUTIONS	Zogbadjè, Abomey Calavi, Tél : 61641776, francsexpress@gmail.com	PME
409	Ets EVIPROD	Abomey-calavi Tél 96823136 Tél 96823136 E-mail contacteviproduct@gmail.com	PME
<b>11. Prestation de services d'entretien et nettoyage des bâtiments et espaces verts/ Désinsectisation et dératisation des bâtiments.</b>			
410	2NK BÉNIN	Avrankou, Tél :51547022, 2nkbenin@gmail.com	PME
411	PRECIEUX SERVICES	Quartier tchonvi, semè kpodji Bénin, Tél :97680967	PME
412	CAK BUSINESS SARL	Gbedjèwin, Cotonou Bénin, Tél :53954569	PME
413	SIRIUS COMPANY	Sèmè -kpodji Bénin, Tél :97723528	PME
414	SANTOS CORPORATION	Cotonou Bénin, Tél :95586892	PME
415	LUMIERE AFFAIRE	Abomey Calavi, akassato, Tél :66721719, lumiaffaire@gmail.com	PME
416	JARDIN DE MILLE VICTOIRE	Godomey, abomey Calavi, Tél :62121930, jardidemillevictoire@gmail.com	PME
417	SOCIETE GENERALE DE NEGOCE D'IMPORT-EXPORT	Cotonou Bénin, Tél :65564035	PME
418	DC TRADING	Quartier Ste Rita, Cotonou Bénin, Tél :60737519	PME
419	OGBON LAYE ET FRERE	Abomey Calavi, godomey, Tél :97483190	PME
420	BEHACOD ET FILS	Gbegamey, Tél :90929406	PME
421	ETS ADSC ET FILS	Savalou, dodome, Tél :95535749	PME
422	AHANDJO ET FILS	Quartier Tankpe, Abomey Calavi Bénin, Tél:97235140	PME
423	APTITUDES TRAVAUX PUBLICS	Sèmè-kpodji, Tél :97781425	PME
424	DACY GROUPE	Quartier sèmè zone Ets, bohicon Bénin, Tél :97519902	PME
425	GGL SERVICES	Abomey Calavi Bénin, Tél :97998318	PME
426	NACERIO	Zogbodomè, Tél :61522344, nacerio@gmail.com	PME
427	AGEDEL SERVICE	Dassa-zoumè, Tél :95884788, lokolanesd@gmail.com	PME
428	SOGIA EQUIPEMENT SARL	Dassa zoumè, Bénin, Tél :97132273	PME
429	HAVILA BDELLIUM ET FILS	Abomey Calavi Bénin, Tél :66521012	PME
430	SIMEFY A QUATRE EPINGLES	Quartier vodjè, Cotonou Bénin, Tél: 971922	PME
<b>12. Entretien et réparation des véhicules.</b>			
431	AFRIQUE BUSINESS	lilot: 162. Parcelle A, Maison DONOUDE VODOUNOU, Djégan-kpevi, Porto-Novo, Porto-Novo 4, Tél : + 22996300243, E-mail : pdg12soton@gmail.com	PME
432	GARAGE LDA	Tankpè Abomey Calavi Bénin, Tél :90014766/96200392	PME
433	SOCIETE TECHNIQUE D'ELECTRO-MECANIQUE	Quartier mènontin, Cotonou Bénin, Tél :21381706	PME
434	BENIN ESCO CENTER SARL	Cotonou Bénin, Tél :97885498	PME
435	ETS "GEMADE"	Quartier Agori Abomey Calavi, Tél :96101357	PME
436	KODAD - BÉNIN	Maison DKO VIGAN K. David, Qtier Tomato, 011 BP 59 Cotonou Bénin, Tel 97084983	PME
<b>13. Maintenance des appareils de froid et climatisation, groupes électrogènes et autres équipements.</b>			

4

437	OBJECTIF7 BENIN SARL	lLot 14, quartier cococodji, Maison Marcellin COMLAN A. DEH, 95469622, metognissebonaventure@gmail.com	PME
438	SAALF SOLUTIONS	Rue du marché des logements sociaux, llot CARRE SANS BORNE, 67 31 85 19	PME
439	AYEFEMI CONSULTING TECHNOLOGY	lLot 61-D, Quartier Salamey, Abomey-calavi, 66610679	PME
440	DeFLAA	lLot boutique K-61, quartier Abomey- Calavi, 96646531	PME
441	BIGNON TECHNOLOGIES ET SERVICES	lLot : 285, Quartier : Akonaboè , parcelle i , : Maison : DOROTHÉ AFFATON , 46000642 bignontechnologies@gmail.com	PME
442	PROTIC EDITIONS & SERVICES	Rue des logements sociaux, 62013868, proticeditions@gmail.com	PME
443	GLOBAL TECH PLUS	lLot : 1469 , parcelle : l , Maison : IMAN SOUKOURATH , LITTORAL , COTONOU , 66579338 techglobal248@gmail.com	PME
444	3CG SERVICES	lLot C/SB , parcelle C/ SB Maison JOACHIM SANGNINON 67436734 troiscgservices@gmail.com	PME
445	SEEPEG	lLot 83 , parcelle 375C FIGNONHOU , Abomey Calavi , 96537318 , info . Seepeg@gmail.com	PME
446	2T SERVICES ET EDITIONS	lLot CSB , parcelle CSB , Maison jean FASSINO , karo , Avrankou , Kouty , 96144104 , 2tserviceseditions@gmail.com	PME
447	ETS DALKWIA MULTISERVICES	lLot carré sans bornes, Maison Eugène CAPO, 66220872, dalkwiamultiservices@gmail.com	PME
448	SEGOP PRESTATION	lLot : CSB , parcelle : CSB , Maison : FELIX HANGBE 66 99 67 87 agoussouberenicfforent@gmail.com	PME
449	NEO TECH	lLot C/SB, Quartier Koutongbé, 96897796, noetechsar124@gmail.com	PME
450	GICODO STORE	lLot 1267, hoéyihò 11ème arrondissement, 97893236, gicodostore@gmail.com	PME
451	ETS LUMIERE AFFAIRE	lLot 172, Maison Lucien AITCHEOU, Agonmey, 66721719, lumiaffaire@gmail.com	PME
452	CMI BENIN	Godomey-Togoudo Tél 97159918/62906708 E-mail info@cmi-benin.com	PME
453	ETS YENANKPON SERVICES	Quartier Hèvié, Abomey-Calavi, Bénin Tél: 97 11 04 13/97 11 04 13	PME
454	Ste COSMOST SARL	Quartier Agla Cotonou Bénin Tél: 66 75 73 26/61 52 42 41	PME
455	Ets TCHAB-SYL-TRADING	Abomey-Calavi, Bénin, Tél: 95 96 29 95/97 99 81 28	PME
<b>14. Fourniture, installation et maintenance de système de sécurité, réseau électrique et informatique, télécommunication et électronique (Incendie, Alarme, vidéo-sécurité...).</b>			
456	OBJECTIF7 BENIN SARL	quentin.vernet@objectif.fr	PME
457	BIGNON TECHNOLOGIES ET SERVICES	bignontechnologies@gmail.com téléphone :46 00 06 42	PME
458	SEEPEG	info.seepeg@gmail.com téléphone : 22 02 05 49/54327467	PME
459	ACT	sophianadanglagbo@gmail.com téléphone :66 61 06 79	PME
460	DeFLAA	deflaa19@gmail.com Téléphone 96646531/91908858	PME
461	ProTIC EDITIONS & SERVICES	proticeditions@gmail.com téléphone :64303819/62013868	PME
462	ETS GCB	96301135	PME
463	GCAT	gcibleafrica20@gmail.com téléphone :96030834	PME
464	HAL SOLUTION FOR EFFICIENCY	HAL.solutions@rocketmail.com téléphone :97 29 48 89	PME
465	UNIVERS SERVICE DE TELECOMMUNICATION	Contact @ustbenin.bj téléphone : 41182218/96001660/21312045	PME
466	AZOTCHE	etsazotche2024@gmail.com téléphone 43973290	PME
467	SAITOS NOUVELLE GENERATION	saitosnouvellegeneration@gmail.com 97364091	PME
468	SEGBOLISSA CALAVI TON	segbolissacalaviton@gmail.com 67251886	PME
469	FIRST Choice Service	fcservices177@gmail.com téléphone : 69750515	PME
470	NEO TECH SARL	Neotechsar124@gmail.com, Téléphone : 96897796	PME
471	SEDECIAS	C/SB Maison ET TON Léonce ADJAMASSOUHON, Djadjo /	PME

		sedeciasinformatique@gmail.com téléphone :61741209	
472	2NK BENIN	2nkbenin@gmail.com. Téléphone : 51547022	PME
473	BENIN FLOD	beninfo@gmail.com téléphone : 61749128	PME
474	OLOUWA TOSIN BUILDING	oluwatosinbuilding@gmail.com téléphone : 55110834	PME
475	2T SERVICES EDITIONS	2tserviceseditions@gmail.com Téléphone :96144104	PME
476	ETS LE MERITE SOLUTION	PASCALAMALY9@GMAIL.COM téléphone : 96686358/40696938	PME
477	CMI-BENIN	M/HOUNMENO CHRISTINE, TOGOUDO, Abomey Calavi Bénin, Tel 62906708	PME
478	AGESTEL Sarl	Quartier vodjè kpota, 04 BP 572 Cotonou Bénin, tél 61 40 73 73/ 65 11 08 08	PME
479	HPR COOP SARL	Qtier Fignonhou, Abomey Calavi Bénin, Tel 66237368	PME
480	ASAEL HOJEMA	Qtier Bidossessi, Abomey Calavi, Tel 66985884	PME
<b>15. Confection et pose de rideaux, confection de tenues professionnelles.</b>			
481	NEO TECH	l'lot C/SB Qtier Koutongbé Tél: 968977696 Email: neotechsarl@gmail.com	PME
482	2NK BENIN	l'lot C/SB Qtier Jouée Tél : 51547022	PME
483	SEYIVE Group	l'lot C/SB Menontin Tél: 97941394 Email: cfaton@gmail.com	PME
484	OLOUWA TOSIN BUILDING	l'lot C/SB Dangbodji Tél: 55110834 Email: oluwatosinbuilding@gmail.com	PME
485	2T SERVICES EDITIONS	l'lot C/SB Karo Tél: 96144104 Email: 2tserviceseditions@gmail.com	PME
486	LILAH GENERAL INVESTISSEMENT	Porto Novo Tél: 42484810 Email: lillahgeneralinvestissement@gmail.com	PME
487	SPIC-SARL	l'lot C/SB Akassato Tél: 40288484 Email: neotechsarl24@gmail.com	PME
488	PLONYAS DISTRIBUTION	Godomey Tél: 94757929 Email: plonyasdistribution@gmail.com	PME
489	TRUST SYSTEM Sarl	Pahou Zoungoudo, M/GANFLE DE WANK Wenceslas Quentin, CSB, Tel: +229 97772828, E-mail : trustsystem.tssarl@gmail.com	PME
490	SIMEFY A QUATRE EPINGLES	Quartier vodjè, Cotonou Bénin, Tél: 971922	PME
491	LA SINCERITE PRESTATIONS	Quartier womey, Abomey-calavi, Tél: 96 04 84 57	PME
492	CDP ELIANA SARL	l'lot CSB-M/AHOKPOSSI Marius, Quartier FINAFA AGORI PLATEAU, BP 129 Abomey Calavi Bénin, Tel : +229 97022135	PME
<b>16. Fourniture d'imprimés de feuilles, enveloppes pour examens et divers autres travaux d'imprimerie / reprographie / sérigraphie, typographie et articles publicitaires y compris l'installation des enseignes lumineuses.</b>			
493	JECONIAS SARL	Maison NELSON SANTOS à Agla les pylônes, Cotonou Bénin, Tel 63684829, Email : jeconias22@gmail.com	PME
494	TRUST SYSTEM Sarl	Pahou Zoungoudo, M/GANFLE DE WANK Wenceslas Quentin, CSB, Tel: +229 97772828, E-mail : trustsystem.tssarl@gmail.com	PME
495	BIDOSESSI HZ SERVICES	bidossessihz@gmail.com téléphone :97076268	PME
496	Ste SANTOS CORPORATION	Santoscorporationsarl@gmail.com téléphone : 97364091	PME
497	SEGBOLISSA CALAVI TON	segbolissacalaviton@gmail.com téléphone :67251886	PME
498	SAITOS NOUVELLE GENERATION	saitosnouvellegeneration@gmail.com téléphone : 97364091	PME
499	Ets OVINELL	etsovinell@gmail.com téléphone :90510604	PME
500	Ets GAFASS	gafassbenin@gmail.com téléphone :96471356	PME
501	EBEMIMON BTP	egbemimonbtp@gmail.com téléphone :41273984229	PME
502	NISADE Sarl	nisade481@gmail.com téléphone : 40613135	PME
503	GICODO STORE	gicodostore@gmail.com téléphone : 97893236	PME
504	Ets DALKWIA MULTI SERVICES	dalkwiamultiservices@gmail.com téléphone :66220872	PME
505	Ets GLOBAL GRACE IM SERVICES	globalgraceimservices@gmail.com téléphone : 974642667	PME
506	Ets ROSO	dimosolange@gmail.com téléphone :97177762	PME
507	LE FONDAMENTALE	LE fondamentalem@gmail.com téléphone :97869763	PME

508	IBETHEL AGEIB	ibethelageib22@gmail.com téléphone : 62972981/90197414	PME
509	KEMUEL SARL	KEMUEL.sarl@gmail.com téléphone :95959472	PME
510	LILAH GENNERAL INVESTISSEMENT	lilahgeneralinvestissement@gmail.com téléphone :42484810	PME
511	LES DEUX F	franckfagbemi@yahoo.fr téléphone :97649587	PME
512	Ets KADNIK	Kgoun@yahoo.com téléphone : 91023232	PME
513	GRPHIL	honoratgt@gmail.com téléphone : 97866125/95054783	PME
514	SoBeCGI	Qtier Djadjo, Abomey Calavi Bénin, Tel 99168513	PME
515	ETS RAISS	hinvifloran12@gmail.com téléphone :.66693134/64249084	PME
516	SOUKOU	Maison SOUKOU M.Raphaël, Qtier Godomey Salamey, 10 BP 77 Abomey calavi Bénin, Tel 97051508	PME
517	TARGET SOLUTION SARL	Ste Rita, M/ANADJEME Frederic	PME
518	LES IMPRESSIONS IGB	lesimpressionssigb@gmail.com téléphone : 96233939	PME
519	AGBANTCHEKPO	Clohountofelicien @gmail.com téléphone :65183232	PME
520	APHILEX	M/TOSSOU Christelle, Qtier Adjègounlé, 03 BP 3115 Cot Bénin, Tel 95498162	PME
521	AHANDJO ET FILS	Maison, ASSOGBA Pierrette, Quartier Tankpè, Tel : 97235140	PME
522	ABAKE BTP SERVICES	abakebtpservices@gmail.com téléphone :95461792	PME
523	DeFLAA Sarl	Qtier Abomey Calavi, Campus universitaire Zone commerciale, Tel : 96646531	PME
524	BEGINNING CITY	beginningcity@gmail.com téléphone :62766878	PME
525	ProTIC ÉDITION & SERVICE	Adjagbo, Abomey Calavi, ouédo Tel +22962013868, Email : lhounnimon@gail.com	PME
526	UNIVERSAL SOLUTIONS COMPANY	usolutions586@gmail.com téléphone :94153385	PME
527	GOD TIME SERVICES	dandjid4@gmail.com téléphone :97943722	PME
528	MON RÊVE	Qtier Missékplé, 04 BP 0196 Cotonou Bénin, Tel : 97917096	PME
529	AB CONSULTING	abconsulting@gmail.com téléphone :95619315	PME
530	SAALF SOLUTION	Adjagbo, Abomey Calavi Bénin, tel : 67318519	PME
531	BIGNON TECHNOLOGIES SERVICES	Qtier Akonaboè, Porto-Novo Bénin, Tél 4600642	PME
532	NPE TECHNOLOGIE	52106285	PME
533	IMPRIMERIE GUTENBERG	gutenber@yahoo.fr téléphone :97087957	PME
534	ONIP	Commercialonip@gmail.com 94312263/55927323	PME
535	AGIF SERVICE	G/GAYET L, Vincent, Qtier Houézè, BP 94 AVrankou Bénin, Tel 97140254	PME
536	2T SERVICES ÉDITIONS	Maison Jean FASSINO, Karo, AVrankou, Tél 96144104, Email : 2tservicesedition@gmail.com	PME
537	Ets SCHILO CONCEPTS	Superchi481@gmail.com téléphone :66295784/95326792	PME
538	LA PLUME	MS DONVIDE, ADOGBE, COVE, ZOU, Tel :95868216, Email etblissementlaplume1@gmail.com	PME
539	NAFAL-BENIN	Maison RICHARD MISSIKPODE, Honvié Adjarra, Tel 97747606	PME
540	Clenner	Maison INNOCENT AMANDJI, Cotonou Bénin Tel 61959495	PME
541	PAIN DE VIE	97589532/95247834	PME
542	EKPO	Maison NEVIS Vrgilio, Wologuèdè Cotonou Bénin, Tel 95168830	PME
543	D.K.L SERVICE	Qtier GBENAN, Tel 97567797	PME
544	ESPOIR DU PEUPLE	Qtier Salamey, 071 BP 401 Abomey Calavi Bénin, Tel 97871906/60499523	PME
545	LA PERSÉVÉRANCE	M/DEGBO Gratien, Qtier Gbodjè, Abomey Calavi Bénin, Tel 97333881	PME
546	Imprimerie presse indépendante	Maison DOVINOU Bachirou, Qtier Atrokpocodji, Abomey Calavi Bénin, Tel 97116154	PME
547	GLORIA PRESSE	Maison ADOGNON, Qtier katchi, Porto-Novo Bénin, Tél : 97478675	PME



548	SAINT JOSEPH G.D.J.	Porto-Novo Bénin, Tél 97 60 11 12, Email : godonoujoseph94@gmail.com	PME
549	CEMIEB	Suru-Léré, Cotonou Bénin Tel 97222382	PME
550	LA JOIE PLUS	Qtier Hlogou, 01BP 1777 Porto-Novo Bénin, Tél 97872266	PME
551	IMPRIMERIE ARRS INDUS	Qtier TOKPOTA 1, Porto-Novo Bénin, Tél 97110741	PME
552	DOCARYS'ING	Qtier Djigbezoungo, Dangbo Bénin, Tel : 96535151/98280101	PME
553	RANDY BUSINESS	Maison ODO Henri, Qtier Gbèdjomèdé, Cotonou Bénin, Tel 96956007	PME
554	IMPRIMERIE INTERNATIONALE PLUS	Abokicodji lagune face ex-commune Il Akpakpa, BP 9058 Tel 97684764	PME
555	OLOUWA TOSIN BUILDING	Maison DANSOU, DANGBODJI, AVrankou, Tel 55110834, Email : olouwatosinbuilding@gmail.com	PME
556	SEYIVE GROUP	Maison YANKLO Geneviève, Qtier Djidjè, 08 BP 962 Cotonou Bénin, Tel 97941394	PME
557	SKM FENOUE SERVICE	Maison RAYMOND KOCLANNOU, TOKAN, Abomey Calavi Bénin, Tel 65758382, Email : skmfenoueservice@gmail.com	PME
558	INTER GRAPHIC ESPOIR	M/AGBO Ferdinand, Qtier Godomey - Salamey, Abomey Calavi Bénin, Tel: 95406211	PME
559	2NK BENIN	Maison JOSEPH TEVOEDJRE, HOUÉZÈ, AVRANKOU, Tel : 51547022, Email 2nkbenin@gmail.com	PME
560	NEO TECH	Qtier : Koutongbé, Porto-Novo Bénin, Tél : 96897796	PME
561	GUILGAL BUSINESS	Maison DJIFFA HOUNTONDJI, Donatin, Cotonou Bénin, Tel 97780787, Email : biassadilabrice09@mail.com	PME
562	MAROYA MULTI-SERVICE	M/HENADOU GOKOUN Marcellin, Qtier: Zogbo, 04 BP 423 Cotonou Bénin, Tel : 979883517	PME
563	SOGEPec SARL	Maison DAN Placide, Qtier Agla Finafa, Cotonou Bénin, Tel : 96569590	PME
564	JOYCE PENIEL	Maison AHOVO PIERRE, Aïdjédo, Cotonou, Tel 65570456	PME
565	J'ai foi	Maison ÉDOUARD ATINDEHOU, Midédji, Cotonou Bénin, Tel 97603917, Email oronedavid@gmail.com	PME
566	EVIPROD	Maison Ghislain SOGLO, Womey, Abomey Calavi Bénin, Tel 96823136, Email : contacteviprod@gmail.com	PME
567	ELEGANCE MULTI SERVICE	Qtier Cocotomey, Abomey Calavi Bénin Tel 95484937	PME
568	MMH SERVICE	Qtier Hotel de ville de come, Tel 97968965	PME
569	SANFERO	Maison Thérèse ABATAN, Mssessin, Cotonou Bénin Tel 97501024, sanferots@gmail.com	PME
570	ASAEL HOJEMA	Qtier Bidossessi, Abomey Calavi, Tel 66985884	PME
571	MANEX SERVICES	Vodjè, Maison Christine CODO, tél 95110077 Email alymaj5@gmail.com	PME
572	HOUNDISORO	Quartier : Zogbo Cotonou Bénin, 04 BP 276 Cotonou Bénin, Tél : 94395596	PME
573	LA SINCERITE PRESTATIONS	Quartier womey, Abomey-calavi, Tél: 96 04 84 57	PME
<b>17. Prestation de divers services d'assurance maladie et IARD.</b>			
574	LA GENERALE DES ASSURANCES DU BENIN	COTONOU ; Tel : 21 15 38 97	PME
575	SUNU ASSURANCES	COTONOU ; Tel : 21 31 70 88	PME
576	L'AFRICAIN DES ASSURANCES S. A	COTONOU ; Tel : 21 30 04 83	PME
<b>18. Autres fournitures et prestations (Fourniture d'accès internet et au zoom et aux revues).</b>			
577	TIC UNIVERS	ZOGBOHOUÉ Tél: 96556326 Email: ticunivers@gmail.com	PME
578	GCB	Ilôt C/SB Lokossa Tél: 96301135 Email:	PME
<b>19. Fourniture, entretien et réparation de mobilier de bureau.</b>			
579	PRÉCIEUX SERVICES	Sèmè kpodji Bénin, Tél :97680967	PME
580	NEOTECH	Porto -Novo Bénin, Tél :96897796	PME
581	2NK BENIN	Avrankou, Tél :51547022, 2nkbenin@gmail.com	PME
582	BENIN FLOD	Avrankou, Tél :61749128, beninfod@gmail.com	PME

583	OLOUWA TOSIN BULDING	Avrankou, Tél :55110834, olouwatosinbulding@gmail.com	PME
584	COMPTOIR DE DISTRIBUTION DES PRODUITS -ELIANA	Abomey Calavi Bénin, Tél :97022135	PME
585	SS	Akpro misséréte Bénin, Tél :97780577	PME
586	NAFAL BENIN	HONVIE, Tél :97747606, nafalbenin@gmail.com	PME
587	SUPERGATE -INTER	Cotonou Bénin, Tél :97213219	PME
588	TRUST SYSTEM Sarl	Pahou Zoungoudo, M/GANFLE DE WANK Wenceslas Quentin, CSB, Tel: +229 97772828, E-mail : trustsystem.issarl@gmail.com	PME
589	2T SERVICES ÉDITIONS	Avrankou, Tél :96144104, 2tservicedition@gmail.com	PME
590	ASSOUKA GX	Cotonou, Tél :91917419, assoukagx@gmail.com	PME
591	LILAH GENERAL INVESTISSEMENT	ADJARA, HONVIE,dossouvie, Bénin, Tél :42484810,lilahgeneralinvestissement@gmail.com	PME
592	CAK BUSINESS SARL	Gbèdjèwìn Cotonou Bénin, Tél :53954669	PME
593	SIRIUS COMPANY	Sèmè kpodji, Tél :97723528	PME
594	LE FONDAMENTAL	Abomey Calavi Bénin, godomey, Tél :97869763, lefondamental@gmail.com	PME
595	AGBANTCHEKPO	Gbèdjèwìn Cotonou Bénin, Tél :65183232	PME
596	PAMAA SERVICES	Ouidah, Tél :67629191, sacramentopamela@yahoo.fr	PME
597	EGBEMIMON BTP	Allegleta, Abomey Calavi Bénin, Tél :41273984	PME
598	AZOTCHE	Godomey, cocotomey, Bénin, Tél :43973290, etsazotche24@gmail.com	PME
599	NISADE SARL	Quartier :Midedji, Cotonou Bénin, Tél :40613135	PME
600	TCHIKOLA SERVICE	Quartier ahwanléko, Cotonou Bénin, Tél :97167353	PME
601	SOCIETE GENERALE DE NEGOCE D'IMPORT -EXPORT	Cotonou Bénin, Tél :65564035	PME
602	ROSE MULTI SERVICES	Abomey Calavi, Tél :97399448, rosemultiservices540@gmail.com	PME
603	SPIC-SARL	Djougou, quartier leman-mandé, Tél :66999912	PME
604	PLONYAS DISTRIBUTION	Togoudo Abomey Calavi, godomey, Tél :94757929, Yannickamoussou1@gmail.com	PME
605	LIFT STORE	Misséréte,Vakon, Tél :97225454,siricea@hoo.fr	PME
606	DALKWIA MULTI SERVICES	Ouidah, Tél :66220872	PME
607	GLOBAL GRACE IM SERVICES	Ménontin Cotonou, Tél :97464266	PME
608	SALY PRESTATIONS ET COMMERCE	Gbèdagba , Cotonou Bénin, Tél :97574100	PME
609	SOGEPEC SARL	Agla , Cotonou Bénin, Tél :96569590,danjorexe@yahoo.com	PME
610	KUIFI SERVICES	Lokossa, Tél :97256660, etskuifiservices@gmail.com	PME
611	VIDAL SARL	Djacotomey, Tél :97031682	PME
612	PROTIC ÉDITIONS ET SERVICES	Mairie Abomey Calavi, Tél :62013868	PME
613	DeFLAA	Abomey Calavi, Bénin, Tél :96646531	PME
614	SALAM AFRICA BUSINESS INDUSTRIES CORPORATION	Tankpè, Abomey Calavi Bénin, Tél :66200206	PME
615	AB CONSULTING	Abomey Calavi, Tél :95619315, abconsulting@gmail.com	PME
616	PAIN DE VIE & SERVICES	Abomey Calavi Bénin, Tél :97589532/95247834	PME
617	DEO ET FRERES SARL	Abomey Calavi Bénin, Tél :97643831,	PME
618	OLAMIDE MULTI SERVICES	Abomey Calavi Tél :62200720	PME
<b>B- ETUDES ET ASSISTANCES</b>			
<b>20. Audit comptable et financier.</b>			
619	THALES EXPERTISES ET CONSEILS	Ilôt C/SB Abomey-Calavi Tél: 64117373 Email: thalès@thalès-partners.com	PME
<b>21. Etudes et contrôles techniques non architecturales.</b>			
620	OBJECTIF7 BENIN SARL	Quartier Atrokpodji, Abomey-Calavi, (+229) 95 46 96 22 / 96 95 05 94, nachigal.bonaventure@objectif7.fr	PME
621	AFROFUSION ESPACES ET DESIGN	ZOGBO COTONOU Tél: 61880561 Email: proline@afrofused.com	PME
622	IMPACT PLUS BENIN	Dassa-Zoumè Tél: 67332606/95792359 Email: impactplusbenin@yahoo.fr	PME
623	A2A-IC	Ilôt C/SB Abomey-Calavi Tél: 66775522 Email: amedjranaespéra@gmail.com	PME

624	SOCIETE SEAF SARL	FIFADJI Tél: 66775522 Email: sogadjiesther4@gmail.com	PME
<b>22. Etudes et contrôles techniques architecturales.</b>			
625	AFROFUSION ESPACES ET DESIGN	ZOGBO COTONOU Tél: 61880561 Email: proline@afrofused.com	PME
<b>23. Etudes et conception de logiciels / Conseils et diverses assistances informatiques.</b>			
626	3E CONCEPT	Parakou Wansirou Tél: 66450048 Email: borisrolando84@gmail.com	PME
627	HEROS+ CONSULTING	Ilot C/SB Abomey-Calavi Tél: 64648484 Email: cabinetheroesconsulting@gmail.com	PME
628	HANE TECH SOLUTION SARL	Ilot C/SB Tankpè Abomey-Calavi Tél: 67566156 Email: hanetechsol@gmail.com	PME
629	CABINET JILMONDE CONSULTING	Ilot C/SB Abomey-Calavi Tél: 95575151 Email: contact@jilmondeconsulting.com	PME
630	TT TERA TECH	Cotonou Tél: 91794120 Email:	PME
<b>24. Appuis-Conseils, Etudes de faisabilité, Enquêtes, Suivi-évaluation dans divers domaines.</b>			
631	M2M CONSULTING	Sikécodji Tél: 67650267 Email: m2mconsulting@gmail.com	PME
632	3C CONCEPT	PARAKOU Wansirou Tél: 66450048 Email: borisrolando84@gmail.com	PME
633	BUREAU ISOSUD	Ilot C/SB abomey-calavi Tél: 97082444 Email: contact@bureauisosud.com	PME
634	GLOBAL FREEDOM CORPORATION	Ilot C/SB Gbégamey Tél: 90944365 Email: gfcoparationsarl@gmail.com	PME
635	JILMONDE CONSULTING SARL	Ilot C/SB Abomey-Calavi Tél: 95575151 Email: contact@jilmondeconsulting.com	PME
636	SEEPEG	Ilot C/SB Abomey-Calavi Tél: 96537318 Email:	PME
637	GOLDEN INSTITUTE	Ilot LOT 75 Atrokpo-codji Tél: 96340098 Email: contact@gmail.com	PME
638	BESC	Ilot C/SB Abomey-Calavi Tél: 97324490 Email:	PME
639	FILS DE SOLEIL SARL	Ilot 3058 Cotonou Tél: 40926270 Email: filsdusoleil@gmail.com	PME
640	INVEST NETWORK	COTONOU Tél: 97149958 Email: investnetwork2022@gmail.com	PME
641	CJC CABINET JESOS CONSEIL	AGLA Tél: 97686898 Email: cabunetjesosconseil@gmail.com	PME
642	TALENTS PLUS CONSEILS	COTONOU Tél: 21323893 Email: abiou@talentsplusafrique.com	PME
643	SEDJRO CONSULTING GROUP	Cotonou Tél: 96537318 Email: sedjroconsulting@gmail.com	PME
644	IMPACT PLUS BENIN	Dassa-Zoumè Tél: 67332606/95792359 Email: impactplus.benin@gmail.com	PME
645	TIC TRIGONE CONSEILS	COTONOU Tél: 66524041 Email: trigoneconseils@gmail.com	PME
646	SECOFI BENIN SARL	Ilot C/SB Abomey-Calavi Tél: 95118783/66643323 Email: secofibenin@gmail.com	PME
647	MYSS CONSEILSS	COTONOU KINDONOU Tél: 97868022/95012280 Email: myss.conseils@gmail.com	PME
648	AGETUR SA	COTONOU Tél: 21305110/21305173 Email: dgagetur@gmail.com	PME
649	ETS YENANKPON SERVICES	Quartier Hèvié, Abomey-Calavi, Bénin Tél: 97 11 04 13/97 11 04 13	PME
650	Ste COSMOST SARL	Quartier Agla Cotonou Bénin Tél: 66 75 73 26/61 52 42 41	PME
651	Ets TCHAB-SYL-TRADING	Abomey-Calavi, Bénin, Tél: 95 96 29 95/97 99 81 28	PME
<b>C- TRAVAUX DE BTP</b>			
<b>25. Construction, entretien et réhabilitation des bâtiments et voies internes (Maçonnerie / Menuiserie de bois et fer / Forage/ Plomberie / Electricité / Vitrier aluminium / Peinture Bâtiment...).</b>			
652	NOVISAT COMPANY GROUPA	Qtier Todoté Cotonou Bénin, Tel 97483598	PME
653	MELNAGOVI	Qtier Atrokpocodji, Abomey Calavi, Tél : 97644398	PME
654	TCHIKOLA SERVICE SARL	Maison TCHIKPE Kwessi, Ahwanléko, Cotonou Bénin, Tel 97167353	PME
655	SDA SARL	Qtier Abomey Calavi Bénin, Tel : 95409885	PME

656	SIRIUS COMPANY	Qtier: Djeffa, Sèmè kpodji Bénin, Tel : 97723528	PME
657	CAK BUSINESS	Qtier : Gbèdjèwin, Cotonou Bénin, Tel 53954669	PME
658	ROMIA SARL	Qtier Allédjo, Abomey Calavi Bénin, Tel 95530286	PME
659	AGBANTCHEKPO	Gbèdjakouhoue, djacotomey, Tél :65183232	PME
660	NEOTECH	Koutongbé, Porto-Novo Bénin, Tél :96897796	PME
661	2NK BENIN	Avrankou, Tél :51547022, 2nkbenin@gmail.com	PME
662	BENIN FLOD	Avrankou, Tél :61749128, beninflod@gmail.com	PME
663	PRÉCIEUX SERVICES	Sèmè kpodji, Tél :97680967	PME
664	OLOUWA TOSIN BUILDING	Avrankou, Tél :55110834, olouwatosinbuilding@gmail.com	PME
665	TRUST SYSTEM Sarl	Pahou Zougoudo, M/GANFLE DE WANK Wenceslas Quantin, CSB, Tel: +229 97772828, E-mail : trustsystem.tssarl@gmail.com	PME
666	SOCIÉTÉ D'APPROVISIONNEMENT DES PRODUITS INTERNATIONAUX DE MARQUES	Cotonou Bénin, Tél :97688816	PME
667	JAKOS TP	Abomey Calavi, Tél :40754514	PME
668	DKB FORCE	Quartier : Saint Rita gbégamey, Cotonou Bénin, Tél :90346404	PME
669	COMPAGNIE FLEUVE DE VIE	Quartier : allegleta Abomey Calavi, Tél :52409743	PME
670	LOVISCO	Ménontin Cotonou, Tél :99296985, sarahawamikan@gmail.com	PME
671	LUCAS BIG COMPANY	Abomey Calavi, Tél :65854884	PME
672	SAITOS NOUVELLE GENERATION	Ilot C/SB Tél: 97364091 Email: saitosnouvellegeneration@gmail.com	PME
673	GOVO	Quartier :adjagnonhoué, djacotomey, Bénin, Tél :97122406	PME
674	EGBEMIMON BTP	Ilot C/SB Abomey-Calavi Tél: 41273984 Email: egbemimonbtp@gmail.com	PME
675	AZOTHE	Ilot C/SB Abomey-Calavi Tél: 43973290 Email: etsazotche@gmail.com	PME
676	GICODO STORE	COTONOU Tél: 97893236 Email: gicodostore@gmail.com	PME
677	HPR COOP	Abomey Calavi, Tél :66237368	PME
678	LEADER TRADING CENTER	Ilot C/SB Abomey-Calavi Tél: 96068849 Email: frederbo94@gmail.com	PME
679	Sté HAVILA BDELLIUM & FILS SARL	hbf@hbf.bj téléphone :60636328	PME
680	DC TRADING	Ilot C/SB Abomey-Calavi Tél: 96299171 Email: dctrading@gmail.com	PME
681	ETS ABARINOU ET FILS	AGLA COTONOU Tél: 97557779 Email: mathiasdetondji@gmail.com	PME
682	SS	Akpro misséréte Bénin, Tél :97780577	PME
683	OBJECTIF7 BENIN SARL	quentin.vernet@objectif7.fr téléphone :61346130	PME
684	SPIC-SARL	COTONOU Tél: 66999912/40288484 Email: info.sarispic@gmail.com	PME
685	OTAB-DED	Misséréte Bénin, Tél :97188905	PME
686	PD PLONYAS DISTRIBUTION	Ilot C/SB Abomey-Calavi Tél: 94757929 Email: plonyasdistribution@gmail.com	PME
687	SOCOGEPI	Ilot C/SB Abomey-Calavi Tél: 96717811 Email: socogep24@gmail.com	PME
688	CEREM -CONSULT	Quartier :missogbé(Cotonou), Tél :95504498	PME
689	ETS DALKWIA MULTISERVICES	Sèmè-Kpodji Tél: 66220872 Email: dalkwiamultiservices@gmail.com	PME
690	ESA-BUSINESS	Quartier :Tchicomey, lokossa Bénin, Tél :95734370	PME
691	GLOBAL GRACE IM SERVICES	Ilot C/SB Abomey-Calavi Tél: 97464266 Email: globalgraceimservice@gmail.com	PME
692	ABIFA DIGITAL	Agori, Abomey Calavi Bénin, Tél :94738104, abifagroupdigital@gmail.com	PME
693	SOCIETE DE COMMERCE DE TRAVAUX ET TRANSPORT	Cotonou Bénin, Tél :95062518	PME
694	FRANCS EXPRESS SOLUTIONS	Zogbadjè, Abomey Calavi, Tél :61641776, francsexpress@gmail.com	PME
695	UNIVERSAL SOLUTIONS COMPANY SARL	Ilot C/SB Abomey-Calavi Tél: 94153385 Email: agbeketape8@gmail.com	PME

696	BEGINNING CITY	Ilot C/SB Abomey-Calavi Tél: 62766874 Email: <a href="mailto:beginningcity@gmail.com">beginningcity@gmail.com</a>	PME
697	DAJOL ET FILS	Abomey, Tél :95960184	PME
698	POWER HAND	Ilot C/SB Abomey-Calavi Tél: 96718753 Email: <a href="mailto:valantindansdoga@gmail.com">valantindansdoga@gmail.com</a>	PME
699	FERRITIK STRUCTURES SARL	Contactferritik@gmail.com téléphone : 96313682 / 94641404	PME
700	AGRO FROID BENIN	Ilot C/SB Abomey-Calavi Tél: 97121597 Email: <a href="mailto:agrofroid2016@gmail.com">agrofroid2016@gmail.com</a>	PME
701	SEEPEG	Qtier Fignonhou, Abomey Calavi Bénin, Tel 96537318	PME
702	MEL NAGOVI DARL	Ilot C/SB Abomey-Calavi Tél: 97644398 Email: <a href="mailto:societemelnagovi@gmail.com">societemelnagovi@gmail.com</a>	PME
703	AGEDEL-SERVICE	lokolanesd@gmail.com téléphone :95884788/40784545	PME
704	HANGNONDI ET FILS	COME Tél: 96027013/95046975 Email:	PME
705	APTITUDES TRAVAU PUBLICS	Maison DIMI Godefroy, sèmè-okoun, sème kpodji, Bénin, Tél 97781425	PME
706	JEKOLAND INNOVATION ET SERVICES	Maison HOUANKOUN G.H. Léopold, Quartier Cocotomey la paix, Abomey Calavi Bénin, Tel 97449118	PME
707	CMI-BENIN	M/ HOUNMENOUE Christine, Togoudo, Abomey Calavi Bénin, Tel 62906708	PME
708	INNOVATION BUILDING BUSINESS	Contact@inov2b.com téléphone :21603880/97000093/69665479	PME
709	MEHD CONSUT	mehdconsult@gmail.com téléphone :97294300/44506060	PME
710	DeFLAA Sarl	Qtier Abomey Calavi, campus universitaire Zone commerciale, Tel : 96646531	PME
711	ProTIC ÉDITION SERVICE	Adjagbo, Abomey Calavi Bénin, Tel 62013868, Email : <a href="mailto:lhoungnimon@gail.com">lhoungnimon@gail.com</a>	PME
712	SOBeCGI	sobecgi@gmail.com téléphone :41103000	PME
713	GERSAT ET FILS	Maison ACHILLE DEGBEVI, Kpodji, Dogbo, Tota, Tel 65313134	PME
714	3CG-SERVICES	troiscgservices@gmail.com téléphone : 67436734	PME
715	MKAT-VAV SARL	Qtier : Womey Jérusalem, 01 BP 4077 Abomey Calavi Bénin, Tel 96733974	PME
716	VOLTA UNITED SARL	Ilot C/SB OUIDAH Tél: 97977895 Email: <a href="mailto:raamisarl@gmail.com">raamisarl@gmail.com</a>	PME
717	ECOMAPRO-EXOERT	Tel 95409351,03 BP 1961 Cotonou Bénin	PME
718	TORO BTP	DJAKOTOMEY Tél: 95783568/97433591 Email: <a href="mailto:torobtp@gmail.com">torobtp@gmail.com</a>	PME
719	EMYRA * PLUS	Maison Félix DAISSIN, Atlantique, Abomey Calavi Bénin, Tel 97590691, Email : <a href="mailto:emyraplus2024@gmail.com">emyraplus2024@gmail.com</a>	PME
720	MERIDIONAL OFFICE	Cotonou Bénin, Tél :21303186	PME
721	MENUISERIE DAYE ET FILS	Togoudo, Abomey Calavi, godomey, Tél :95422163, <a href="mailto:mdf@gmail.com">mdf@gmail.com</a>	PME
722	INFINIE SARL	COTONOU Tél: 63558504 Email: <a href="mailto:infiniesarlchad@gmail.com">infiniesarlchad@gmail.com</a>	PME
723	SECA BUILDING GROUP	Ilot C/SB Abomey-Calavi Tél: 40114801 Email: <a href="mailto:secabuild2035yahool.com">secabuild2035yahool.com</a>	PME
724	SEVADA SARL	Qtier Zougoudo, Bohicon Bénin, Tel 52904545	PME
725	SIRIUS COMPANY	Qtier Djeffa, sèmé, kpodji Bénin, Tél 97723528	PME
726	CAK BUSINESS SARL	Qtier Gbèdjèwin, Cotonou Bénin, Tel 53954669	PME
727	AIMONS-NOUS	Porto-Novo Bénin Tél : 97763495	PME
728	KEMUEL Sarl	Maison AYOSSOU Nestor, Qtier Setovi, Cotonou Bénin, Tel 95959472	PME
729	LILAH GÉNÉRAL INVESTISSEMENT	Maison Dansou Claude DOHOUDAN, OUEME, Adjarra, Honvié,Dossouvie, Bénin Tel : 4284810	PME
730	HOSA PRODUCTION	Maison Robert CODJIA, Agla les pylônes, Cotonou Bénin Tel : 96412342, Email : <a href="mailto:cedricestevecodjia@gmail.com">cedricestevecodjia@gmail.com</a>	PME

731	LE MÉRITE SOLUTION	Maison DOSSOU PASCAL AMALY, Zogbadjè, Abomey Calavi Bénin, Tel : 96686358, Email : etslemerite1@gmail.com	PME
732	GFF	Zogbodomey Tél 97098952/9558266 E-mail godjokasimi@gmail.com	PME
733	TAYA SERVICES	Cotonou Tél 94137676 E-mail tayaservices@gmail.com	PME
734	AL RICHMESS SARL	Gbegamey Tél 64517272 E-mail alrichmess@gmail.com	PME
735	KUIFI SERVICES	Lokassa Tél 97256660 E-mail etskuifiservice@gmail.com	PME
736	VIC EQUIPEMENTS	Cotonou Tél 41207171 E-mail viceequipements@gmail.com	PME
737	Ets JPD SERVICES	Cotonou Tél 94358512 E-mail jpdservices381@gmail.com	PME
738	AGRICULTURE ET DEVELOPMENT Le Vert	Abomey-calavi Tél 97482459 E-mail info.levert@gmail.com	PME
739	2T SERVICES ÉDITIONS	Avrankou, kouty, Tél :96144104, 2tservicedition@gmail.com	PME
740	AGIF -SERVICES	Avrankou, Tél :97140254	PME
741	MAHANAIM GROUPE	Abomey Calavi, Tél :66481553	PME
742	TAKA PLUS	Cotonou Bénin, Tél :96177180	PME
743	LE FONDAMENAL	Abomey Calavi, godomey, Tél :97869763, lefondamentalm@gmail.com	PME
744	SEGANHO BTP	Abomey Calavi, godomey, Tél :99791714	PME
745	ZODIAQUE -TRANSACTIONS	Quartier houédogli, Toviklin Bénin, Tél :95009571	PME
746	ETHIC-CONSULTING	ADANKOMIN Tél: 97486783 Email: jtoungba@gmail.com	PME
747	ZENITH-SERVICES	COTONOU ; Tel: 61 32 32 32	PME
748	AB TAB SERVICES	tabservices28@gmail.com téléphone :97084253	PME
749	LA SINCERITE PRESTATIONS	Quartier womey, Abomey-calavi, Tél: 96 04 84 57	PME
<b>26. Travaux de Soudure Métallique et accessoires.</b>			
750	COMMERCE GÉNÉRAL ET TRAVAUX	Maison : Laisse SINGBO, ATLANTIQUE ABOMEY-CALAVI TOGBA HOUETO BÉNIN, TÉL : 62671624	PME
751	GENERAL SAM	Laisse SINGBO, ATLANTIQUE ABOMEY-CALAVI TOGBA HOUETO, TÉL : 41242618	PME
752	DeFLAA SARL	Qtier Abomey Calavi, campus universitaire Zone commerciale, Tel 96646531	PME
753	ZENITH-SERVICES	COTONOU ; Tel: 61 32 32 32	PME
754	ProTIC Éditions & Services	Adjagbo Abomey Calavi, ouédo, Tel +22962013868, Email : lhoungnimon@gmail.com	PME
755	NOVISAT COMPANY GROUPA	Qtier Todoté Cotonou Bénin, Tel 97483598	PME
756	MELNAGOVI	Qtier Atropkocodji, Abomey Calavi, Tél : 97644398	PME
757	TCHIKOLA SERVICE SARL	Maison TCHIKPE Kwessi, Ahwanléko, Cotonou Bénin, Tel 97167353	PME
758	SDA SARL	Qtier Abomey Calavi Bénin, Tel : 95409885	PME
759	SIRIUS COMPANY	Qtier: Djéffa, Sèmè kpodji Bénin, Tel : 97723528	PME
760	CAK BUSINESS	Qtier : Gbèdjèwin, Cotonou Bénin, Tel 53954669	PME
761	HOSA PRODUITION	Maison : ROBERT CODJIA, Agla les pylônes, Cotonou Bénin Tel : 96412342, Email: cedricestevecodjia@gmail.com	PME
762	HPR COOP SARL	Qtier Fignonhou, Abomey Calavi Bénin, Tel 66237368	PME
763	ROMIA SARL	Qtier Allédjo, Abomey Calavi Bénin, Tel 95530286	PME



**Yannick S. G. DOSSOU**  
PRMP UAC



REPUBLIQUE DU BENIN

Fraternité-Justice-Travail

\*\*\*\*\*

MINISTRE DE LA DECENTRALISATION  
ET DE LA GOUVERNANCE LOCALE

\*\*\*\*\*

DEPARTEMENT DU BORGOU

\*\*\*\*\*

COMMUNE DE PERERE

\*\*\*\*\*

BP : 01 Pèrèrè (Bénin) E-mail : [pereremairie@yahoo.fr](mailto:pereremairie@yahoo.fr)



## AVIS A MANIFESTATION D'INTERET (AMI)

POUR LA CONSTITUTION DU REPERTOIRE DES PRESTATAIRES ET  
FOURNISSEURS DE LA MAIRIE DE PERERE POUR LE COMPTE DE L'ANNEE 2024

1. Le présent avis public à manifestation d'intérêt fait suite à l'Avis Général de Passation des Marchés Publics de *la Commune de Pèrèrè* publié sur le SIGMAP le 14/02/2024 et au Plan de Passation des Marchés Publics (PPMP) de la Commune de Pèrèrè, publié sur le SIGMAP le 18 Juin 2024.
2. La Commune de Pèrèrè a obtenu dans le cadre de l'exécution de son budget des fonds propres et des Fonds FADeC Affectés et Non Affectés, ainsi que des financements extérieurs, afin de financer les travaux et prestations en seuils de dispenses annexés ci-dessous et en demandes de cotations, et a l'intention d'utiliser une partie de ces fonds pour effectuer des paiements au titre des marchés sus évoqués.
3. Les candidats intéressés peuvent obtenir des informations auprès de la *Personne Responsable des Marchés Publics de la Mairie de Pèrèrè*; [prmpmairieperere@gmail.com](mailto:prmpmairieperere@gmail.com) ou se porter au Secrétariat de la Personne Responsable des Marchés à l'adresse mentionnée ci-après : Secrétariat de la Personne Responsable des Marchés Publics de la commune de Pèrèrè sis à l'étage, dernier bureau à gauche, avant la porte d'entrée à la salle de délibération **BP :01 Pèrèrè, Tél : 66 44 40 72 tous les jours ouvrables de 8H00' à 12H30' les matins et de 14H00' à 17H30' les soirs à compter du 1<sup>er</sup> Juillet 2026.**

4. Les dossiers de manifestation d'intérêt sont rédigés en langue française et devront être déposés en deux (02) exemplaires physiques à savoir un (01) original et une (01) copie, ainsi qu'une (01) version électronique scannée de l'offre sur clé USB sous le format PDF, le tout dans une enveloppe unique à l'adresse ci-après: *Personne Responsable des Marchés Publics de la Mairie de Pèrèrè*, au plus tard le **16 Juillet 2024 à 10H00'**. **Le défaut de présentation de l'offre suivant les modalités prévues ci-dessus est éliminatoire.** Les dossiers de manifestation d'intérêt qui parviendront en retard ne seront pas acceptés.
5. Les dossiers de manifestation d'intérêt doivent être soumis par type de marché (Travaux, Fournitures, Prestations de Services ou Prestations Intellectuelles). Un même candidat peut déposer des dossiers pour chaque type de marché et pourra être retenu sur chaque liste de type de marché, si ses dossiers spécifiques pour chacun de ces marchés sont jugés satisfaisants.
6. Chaque dossier de manifestation d'intérêt doit porter clairement la mention "Manifestation d'intérêt pour : « **les marchés de travaux** » ou « **les marchés de fournitures** » ou « **les marchés de Prestations de Services** » ou « **les marchés de Prestations intellectuelles** ». **Il n'est pas exclu que le candidat indique le domaine spécifique d'intervention en fonction de ses expériences spécifiques.**
7. Chaque dossier de manifestation d'intérêt doit comporter :
  - I- Pour les personnes physiques**
    - 1- Une lettre de manifestation d'intérêt, datée et signée, qui précise le domaine d'activité, pour lequel l'intérêt est manifesté, conformément au formulaire joint à la présente manifestation d'intérêt ;
    - 2- Un curriculum vitae détaillé, avec photo du candidat ;
    - 3- Une Copie légalisée du diplôme ou des diplômes requis ;
    - 4- Au moins trois copies simples d'attestations de bonne fin d'exécution des prestations similaires déjà exécutés.
    - 5- Une copie de l'attestation IFU
  - II- Pour les personnes morales (entreprises, bureaux d'études etc.)**



- la lettre de manifestation d'intérêt par type marché concerné, datée, signée et cachetée ;
- le registre de commerce, avec en surlignage, le domaine d'activité en rapport avec la nature du marché. Les domaines d'activités désignés comme « **Diverses prestations** » ne seront pas considérées ;
- Une copie de l'attestation **IFU**
- Pour les anciennes entreprises, ou les anciens prestataires, les preuves de l'exécution d'au moins trois (03) marchés similaires au cours des cinq (05) dernières années (attestations de bonne fin d'exécution ou des pages de garde et de signature de chaque marché déjà exécuté) ;
- pour les entreprises naissantes et celles qui n'ont pas encore trois (03) années d'existence, les preuves de expériences de leur personnel d'encadrement (Copies simples du ou des diplômes et au moins la copie simple d'au moins une attestation de travail ou certificat, ou attestations de bonne fin d'exécution).

Fait à Pèrèrè le 25/06/2024

 **La PRMP**  
  
**Issaou SIDI ALI**



## Agence Territoriale de Développement Agricole (ATDA) PLATEAU

IFU : 42 01 81 03 31 91 2

BP : 22 Pobè

Email : atda.pole6@gouv.bj

### PERSONNE RESPONSABLE DES MARCHES PUBLICS

N° 162/PRMP/ATDA-P/Se-PRMP

Pobè, le 1<sup>er</sup> juillet 2024.

### AVIS D'APPEL PUBLIC A MANIFESTATION D'INTERET

**OBJET :** CONSTITUTION DU REPERTOIRE DE PRESTATAIRES ET DIVERS FOURNISSEURS AGREES AU TITRE DU SECOND SEMESTRE DE L'ANNEE 2024

1. Le présent avis public à manifestation d'intérêt fait suite au Plan de Passation des Marchés Publics de l'Agence Territoriale de Développement Agricole du Plateau (ATDA-Plateau) version 1 publié sur le portail web des marchés le 04 mars 2024.
2. L'Agence Territoriale de Développement Agricole du Plateau (ATDA-Plateau) a obtenu dans le cadre de l'exécution de son budget, du Budget National et de ses différents Partenaires Techniques et Financiers (financement extérieur), des fonds, afin de financer les différentes activités inscrites au plan de passation des marchés publics de l'ATDA-Plateau, et a l'intention d'utiliser une partie de ces fonds pour effectuer des paiements au titre des marchés ci-après : travaux, fourniture de biens, prestations de services et prestations intellectuelles.
3. Les candidats intéressés peuvent obtenir des informations auprès de la Personne Responsable des Marchés Publics de l'ATDA-Plateau ; email : [prmpatdaplateau@gmail.com](mailto:prmpatdaplateau@gmail.com) ou se porter au Secrétariat de la Personne Responsable des Marchés à l'adresse mentionnée ci-après : Ancienne Rue Préfecture de Pobè, Quartier Zone résidentielle, 1er étage aile droit, bureau N°1, BP 22 Pobè tous les jours ouvrables de 08 heures à 12 heures 30 minutes et de 14 heures à 17 heures 30 minutes.
4. Les dossiers de manifestation d'intérêt devront être rédigés en langue française et devront être déposés en deux (02) exemplaires physiques à savoir un (01) original et une (01) copie, ainsi qu'une (01) version électronique scannée de l'original de l'offre sur clé USB sous le format PDF, le tout dans une enveloppe unique à l'adresse ci-après : Secrétariat de la Personne Responsable des Marchés à l'adresse mentionnée ci-

après : *Ancienne Rue Préfecture de Pobè, Quartier Zone résidentielle, 1er étage aile droit, bureau N°1, BP 22 Pobè au plus tard le vendredi 19 juillet 2024 à 10 heures très précises.*

**Le défaut de présentation de l'offre suivant les modalités prévues ci-dessus est éliminatoire.**

Les dossiers de manifestation d'intérêt qui parviendront en retard ne sont pas acceptés.

5. Les dossiers de manifestation d'intérêt doivent être soumis par marché. Un même candidat peut déposer des dossiers pour plusieurs ou l'ensemble des marchés listés ci-dessus, et pourra être retenu sur la liste pour les marchés concernés, si ces dossiers spécifiques pour chacun de ces marchés sont jugés satisfaisants.
6. Chaque dossier de manifestation d'intérêt doit porter clairement la mention **"Manifestation d'intérêt pour la constitution du répertoire des prestataires et divers fournisseurs agréés de l'Agence Territoriale du Développement Agricole du Plateau au titre du second semestre de l'exercice 2024"**.
7. Chaque dossier de manifestation d'intérêt doit comporter :
  - la lettre de manifestation d'intérêt pour le marché concerné, datée, signée et cachetée ;
  - le registre de commerce et/ou les statuts de l'entreprise, avec en surlignage, le domaine d'activité en rapport avec le marché concerné. Les domaines d'activités désignés comme « **Diverses prestations** » ne seront pas considérés ;
  - pour les anciennes entreprises, les preuves de l'exécution d'au moins trois (03) marchés similaires au cours des cinq (05) dernières années (attestations de bonne fin d'exécution accompagnées des pages de garde et de signature de chaque marché, pour chaque attestation) ;
  - pour les entreprises naissantes et celles qui n'ont pas encore trois (03) années d'existence, les preuves des expériences de leur personnel d'encadrement (attestations de travail, certificats, attestations de bonne fin d'exécution).
8. Tout recours des candidats dans le cadre de cette procédure de constitution de liste de prestataires sera exercé suivant les délais prévus aux dispositions des articles 116 et 117 de la loi n°2020-26 du 29 septembre 2020 portant code des marchés publics en République du Bénin.

  
**Télé Samuel ASSOGBA**  
Personne Responsable des  
Marchés Publics

## II- MODELE DE LETTRE DE MANIFESTATION D'INTERET

*[Insérer Nom du Candidat]*

*[Insérer Lieu et date]*

A

Monsieur la Personne Responsable des  
Marchés Publics de l'ATDA Plateau

**Objet :** Manifestation d'intérêt pour la constitution du répertoire des prestataires et divers fournisseurs agréés de l'Agence Territoriale du Développement Agricole du Plateau au titre du second semestre de l'exercice 2024.

Monsieur la Personne Responsable des Marchés Publics,

Après avoir examiné l'avis public à manifestation d'intérêt dont nous accusons réception, nous vous soumettons notre candidature à la pré qualification pour la *[indiquer nature de la prestation]*.

Notre dossier de manifestation d'intérêt comprend :

- 1) la présente lettre de manifestation d'intérêt ;
- 2) le registre de commerce/les statuts ;
- 3) les preuves des expériences similaires *[copies des attestations de bonne fin d'exécution appuyées des pages de garde et de signature des contrats correspondants (copies simples)]* ;
- 4) toutes autres pièces jugées pertinente.

Veuillez agréer, Monsieur le *[indiquer le titre du représentant de l'Autorité contractante/structure déconcentrée]*, l'assurance de notre considération distinguée.

*(Signature et cachet du responsable/représentant habilité de l'entreprise)*



Rubrique

*Autres*



**LA PERSONNE RESPONSABLE DES MARCHÉS PUBLICS**  
**Recrutement d'un consultant pour la définition et la**  
**vulgarisation d'un cadre d'analyse des risques (objectif**  
**EBIOS)**

**Avis de relance n°013/2024/ASIN/DG/PRMP/SPRMP**  
**du 27/06/2024**

La Personne Responsable des Marchés Publics (PRMP) de l'Agence des Systèmes d'Information et du Numérique (ASIN) informe les soumissionnaires que la date de dépôt des manifestations d'intérêts relatifs à l'objet ci-dessus est relancé pour un délai de dix (10) jours calendaires.

Le dépôt des plis est désormais fixé au 11/07 **2024** à 10h00 **précises** à l'adresse : Secrétariat PRMP/ASIN sis au 4<sup>ème</sup> étage de l'immeuble JUMMY PALACE CENTER), C/85 Avenue Steinmetz, quartier Tokpa Hoho, Tél : (229) 21 31 10 13 / 44 75 47 34.

L'ouverture des plis est prévue pour le même jour à 10h30mn dans la salle de réunion de l'ASIN, sis au 5<sup>ème</sup> étage de l'immeuble JUMMY PALACE CENTER) sis C/85 Avenue Steinmetz, quartier Tokpa Hoho, Tél : (229) 21 31 10 13 / 44 75 47 34.

Pour toutes informations, s'adresser au secrétariat de la PRMP de l'Agence. Email : [crgbaguidi@presidence.bj](mailto:crgbaguidi@presidence.bj) de 8 h 30 mn à 12 heures et de 14 h à 17 h 30 mn.

La Personne Responsable des  
Marchés Publics

  
**Carole Rachel A. GBAGUIDI**



La Personne Responsable des  
Marchés Publics par intérim

Cotonou, le 28/06/2024

N° 273/MASM/PRMP/SP-PRMP

## DÉCISION D'ARRÊT DE PROCÉDURE

La procédure d'appel d'offres, objet de l'avis n° 004/F\_DPAF\_93951/MASM/PRMP/SP-PRMP du 06 juin 2024 portant achat de fournitures de bureau, de consommables informatiques et de produits d'entretien au profit des structures du MASM par accord-cadre à bons de commande sur une période de deux (2) ans est arrêtée.

En effet, conformément aux dispositions de l'article 80 de la loi n° 2020-26 du 29 septembre 2020 portant code des marchés publics en République du Bénin, le Ministère des Affaires Sociales et de la Microfinance a sollicité et obtenu, par le procès-verbal n° 17-28/DNCMP/CEA/DCMP-CENA/2024 du 12 juin 2024, l'avis conforme de la Direction Nationale de Contrôle des Marchés Publics pour arrêter ladite procédure.

Cet arrêt intervient pour se conformer au relevé de décisions administratives N°17/PR/SGG/REL/Ord du 8 Mai 2024 rendu publique par la lettre circulaire N°1452-c/MEF/DC/USMEF/DNCF/SP du 13 juin 2024 portant mise en application des nouvelles dispositions pour l'acquisition de matériels et consommables informatiques au profit des structures publiques béninoises.



  
A. Idrissou IWENA



**PERSONNE RESPONSABLE  
DES MARCHES PUBLICS**

N° 1044 /MCOT/SE/PRMP/SP-PRMP

Cotonou, le 28/06/2024

## AVIS DE SUSPENSION

Dans le cadre de la passation du marché objet de l'avis d'appel d'offres n°010/MCOT/SE/PRMP/SP-PRMP du 12/06/2024, relatif à l'acquisition de tables-bancs au profit des écoles maternelles, primaires, CEG et lycées dans la commune de Cotonou, il est porté à la connaissance de tous les candidats que la **procédure est suspendue en raison d'une auto-saisine par l'Autorité de Régulation des Marchés Publics (ARMP).**

A cet effet, le dépôt des plis initialement prévu pour le lundi 1<sup>er</sup> juillet 2024 à 10 heures 00 minutes, heure locale est reportée à **une date ultérieure.**

Les nouvelles dates de dépôt et d'ouverture de plis vous seront communiqués par les canaux légaux requis au temps opportun.

  
**Manet Floriana C. GAZARD**  
Personne Responsable des Marchés Publics



*Ministère du Travail et de la Fonction Publique*

## **CONSTITUTION DU REPERTOIRE**

RAPPORT D'EVALUATION DES OFFRES RELATIVES A LA CONSTITUTION  
DU REPERTOIRE DES PRESTATAIRES DU MTFP

N°\_004\_/ du \_15\_/\_05\_/2024\_

**Source de financement : Budget national**

**Gestion : 2024**

**Juin 2024**

*Handwritten initials and signature in blue ink.*

## Ouverture et évaluation des offres

**Objet :** Avis à manifestation d'intérêt n° 004 du 06 mai 2024 pour la constitution de la liste de candidats potentiels pour les demandes de cotations au titre du 1<sup>er</sup> semestre 2024

**Méthode de sélection :** qualité/coût

L'an deux mil vingt-quatre et le mercredi quinze mai à dix heures trente minutes, dans la salle de conférence du 3<sup>ème</sup> étage de l'immeuble YESSOUFOU Mouftaou abritant les services de la PRMP/MTFP, le Comité d'ouverture a procédé à l'ouverture des offres pour la constitution de la liste ci-dessus indiquée.

Cet AMI a fait l'objet d'une publication dans le journal LA NATION n° 8485 du 06 mai 2024, dans le journal des marchés publics n° 292 du 02 mai 2024.

La date limite de remise des propositions était fixée au mercredi 15 mai 2024 à 10 heures précises telles que spécifiées dans l'avis à manifestation.

Ont pris part à cette séance le comité dont les membres se présentent ainsi qu'il suit :

- Président : Sanny LAOUROU
- Rapporteur : Franck A. TOBOSSI
- Membres :

Administration	Nom et Prénom (s)	Qualité	Observations
PRMP	Georges LANTONKPODE	Mbre/S-PRMP	<i>avec voix délibérative</i>
PRMP	Kassim MAMA	Mbre/S-PRMP	<i>avec voix délibérative</i>
PRMP	KORA GOUNOU Séidou	Mbre/S-PRMP	<i>avec voix délibérative</i>
PRMP	HOUESSOU Irmine	Mbre/S-PRMP	<i>avec voix délibérative</i>
DPAF	BIGUEZOTON Noël	Rpstant DPAF	<i>avec voix délibérative</i>

Les domaines d'activités à pourvoir se présentent comme suit :

- 1- Bâtiments et Travaux Publics (BTP)
- 2- Electricité
- 3- Surveillance, Gardiennage et Sécurité
- 4- Entretien et nettoyage des bâtiments
- 5- Achat ou vente de fournitures de bureau ou de produits d'entretien
- 6- Achat ou vente de matériels informatiques et/ou accessoires informatiques
- 7- Ingénierie informatique
- 8- Etudes dans divers domaines
- 9- Communication, décoration et/ou location de chaises-tables et/ou ou bâches
- 10- Services de restauration
- 11- Travaux de plomberie, d'assainissement et de vidanges

- 12- Travaux de déménagement et manutentions d'effets
- 13- Câblages et réseaux informatiques
- 14- Confection et fourniture de rideaux
- 15- Entretien et Maintenance des équipements : (Matériels informatiques : ordinateurs ; imprimantes ; scanners /Copieurs /Groupes électrogènes) ;
- 16- Imprimerie ou édition de documents
- 17- Fourniture, installation et maintenance du système de contrôle d'accès ou de vidéo surveillance
- 18- Equipements divers (mobilier de bureau et autres matériels)
- 19- Entretien des espaces verts.

Au termes des opérations d'ouverture et d'évaluation des offres, la liste des candidats potentiels retenus par domaine se présente ainsi qu'il :

N° d'ordre	DOMAINE D'ACTIVITES	CANDIDATS POTENTIELS
01	BATIMENTS ET TRAVAUX PUBLICS (BTP)	1-LE GRIN DE BONNHEUR EMMANUEL 2- SOCIETE VERICH ET FILS SARL 3- ECOGES BTP 4- STE SGGC SARL 5- SAS BENIN 6 - AUD DESIGN 7- ETS IRETOMIWA 8- DLN SERVICES 8- GRS BENIN 9- STE ITUNU OLOUWA SARL 10- STE QUADRI SERVICES SARL 11- TAB SERVICES 12- ETS NEHEMIE 13- YDYMEF 14- DEDE GROUP 15- ACTIF 16- WANOU 17-SGGC SARL 18-ADEQUAT
02	ELECTRICITE	1- VERICH ET FILS SARL 2- ACES 3- RETEL CONSULTING 4- WORLD ENERGY TECHNOLOGY SARL 5- ECOGES BTP 6- SEEPG 7-SATEC SARL 8-WANOU
03	SURVEILLANCE GARDIENNAGE SECURITE	1- ETS SUCCES HANIA 2- SIANA SARL 3- GRS BENIN 4- PREFERT BTP 5- ETS ESPOIR BTP ETOILE 6- MAHU KPEGO CONSTRUCTION PLUS 7- SCTT SARL 8- DYNAMIC GROUP OF CONTRACTORS
04	ENTRETIEN ET NETTOYAGE DES BÂTIMENTS	1-VALKO SERVICES 2- IRDDDES 3- CAP SUCCES

*Handwritten signatures and initials in blue ink.*

05	<b>ACHAT OU VENTE DE FOURNITURES DE BUREAU OU DE PRODUITS D'ENTRETIEN</b>	<b>4- DLN SERVICES</b> 1- STE VERICH ET FILS SARL 2- TECHNOLOGIE APPLICATIONS 3- ETS ROSO 4- GRS BENIN 5- HELOM SERVICES PLUS 6- OPTIMUN TRASAC GLOBAL 7- BRETEL CONSULTING 8- LE PREESTIGE 9- ETS ATHLAI 10- ELEGANCE MULTI-SERVICES 11- BLUE SQUARE 12- DLN SERVICES 13- COGERCOM SERVICES 14- ITUNU OLOUWA 15- SOUKOU 16- LE CRAIN DE BONHEUR EMMANUEL 17-SCRIPT LASER BENIN 18- TOUT POUR NOUS TOUS 19- YDYMEF 20- MF ET FILS 21- GECIMUS 22- FRIED ET FRERES 23- NAIA GROUP INTER 24- GOOD MY TESMONY 25- SOGENIMEX 26- ADS COMPAGNY 27- LE DETROIT 28- TOP MPT 29- PHYDELIASS SARL
06	<b>DOMAINE ACHAT VENTE DE MATERIELS INFORMATIQUE ET ACCESSOIRES INFORMATIQUES</b>	1- EVOLUTION IMAD 2- HELOM SERVICES PLUS 3- TECHNOLOGIE APPLICATIONS 4- ISOTEC 5- BAMEC 6- LABEL PRODUITS 7- CIS BENIN 8- EUPHORBIA 9- PRESTIGE 10- SABBAOH LABEL 11- ETS ATHLAI 12 TAB SERVICES 13- ETS ABADJAYE 14- SCCT SARL 15- ITUNU OLOUWA 16- SOKOU 17-PLANETECH SARL 18- BLOCS PARTENAIRE SCHIP 19- QUADRI SERVICES 20- GECIMUS 21- LE GRAND BONHEUR EMMANUEL 22- ECOGES BTP 13- TOUT POUR NOUS TOUS 23- DOSS IMPACT 24- ETS STLA 25- MAPCOM 26- ACXS-IT 27- GRIFF TECHNOLOGIE 28-OTRIX AFRICA

07	<b>INGENERIE INFORMATIQUE</b>	<ul style="list-style-type: none"> <li>1- OTEC MULTI-SERVICES</li> <li>2- TIC UNIVER</li> <li>3- EUPHORBIA GROUP</li> <li>4- ELIONE CONSULTING GROUP SARL</li> <li>5- SPLOIR WEB</li> <li>6- ETS ASSIRI SERVICES</li> <li>7- ESPOIR PLUS TECHNOLOGIE</li> <li>8-ODMAX</li> <li>9- UNICOM TECHNOLOGIE</li> <li>10- HG TECH SARL</li> <li>11- KINDENESS TECHNOLOGY</li> <li>12-RALITY MARIN COMPAGNY</li> </ul>
08	<b>ETUDES DANS DIVERS DOMAINE</b>	<ul style="list-style-type: none"> <li>1- EFRATE</li> <li>2- CEGIS</li> <li>3- EPSILON</li> <li>4- IRDDDES</li> <li>5- ETS DELALI-PE</li> <li>6- TAMINI</li> <li>7- STE ITUNU OLUWA</li> <li>8- TALAN PLUS CONSEIL</li> <li>9- VERICH ET FILS SARL</li> <li>10- BUCERET SARL</li> <li>11- GRS BENIN</li> <li>12 TRIOMPHE AFRIQUE GROUP</li> <li>13- ETS IRETOMIWA</li> <li>14- AFRIMUC</li> <li>15- CRHOM ARL</li> <li>16- SEDJRO CONSULTING GROUP</li> <li>17- LK CONSUL</li> <li>18- SYNEX CONSULTING SARL</li> <li>19- PLENITUDE EXPERTISE</li> <li>20- GRH CONSEIL</li> <li>21-CABINET MULTI CONSULTANT</li> <li>22- GECA PROSPETIVE</li> <li>23- AFRIQUE CONSEIL</li> <li>24- ORIZON ONE</li> <li>25- DAB CONSEIL</li> <li>26 BOULEVARD DES SERVICES DE PRESTATIONS</li> <li>27- AFRICA INTEGRATION PARTENERE</li> <li>28- DLN SERVICES</li> <li>29- FOCUS CONSULTING GROUP</li> <li>30- THE WACO BENIN</li> <li>31- FOSTEL</li> <li>32- BCT QUALITE CORP</li> <li>33- GROUPEMENT IRES ET GOLDEN EAGLE</li> <li>34- ADEQUAT</li> <li>35- OTEC MULTI-SERVICES</li> <li>36- SEDJRO CONSULTING GROUPEMENT</li> </ul>
09	<b>COMMUNICATIONS, DECORATION, LOCATION DE CHAISES ET OU BACH</b>	<ul style="list-style-type: none"> <li>1- IMPACT SERVICES PLUS</li> <li>2- ATL ET COMPAGNIE</li> </ul>
10	<b>SERVICES ET RESTAURATION</b>	<ul style="list-style-type: none"> <li>1- OTEC MULTI-SRVICES</li> <li>2- CAMEL BENIN SARL</li> <li>3- ETS MARINAD</li> <li>4- ORDISAL GROUP</li> <li>5- ESPOIR BTP ETOILE</li> <li>6- ETS BAMEC</li> </ul>

		7- MJ VENUS 8- DYNASTIE SARL 9- ALLELUIA EVANNEMENTIEL PLUS 10- ETS WANOU 11- EFFRATE 12- ETS GAD FOOD 13- TOUT POUR NOUS TOUS 14- YDYMEF 15- SINAFI BULding 16- DAMEF SERVICES 17- AFRIKA BELIEVE 18- DIMARS 19- NRJC SARL 20- TIXO SERVICES 21 MOROIR PLUS 22- REBOX BUSINESS 23- DELALIE-PE
11	TRAVAUX DE PLOMBERIE D'ASSAINISSEMENT ET DE VIDANGE	1- NAES ET FILS 2- CPPS 3- LE GRAND DE BONHEUR EMMANUEL 4- SERVICES PLUS SARL
12	TRAVAUX DE DEMENAGEMENT ET MANUTENTION D'EFFET	1- ETS WANOU 2- ETS DELALIE PE 3- ADEQUAT
13	CÂBLAGE ET RÉSEAU INFORMATIQUE	1- OTEC MULTI SERVICES 2- ESPOIR PLUS TECHNOLOGIE 3- EUPHORBIA GROUPEMENT 4- ODMAX 5- RETEL CONSULTING 6- KRISTAL COMPETENCE INGENIERIE 7- EFFRATE 8- ASSIRI-SERVICES 9- PLANETE SARL 10-ASH TESCHNOLOGIE INTER SARL 11-STN ORANGE 12- OTRIS AFRICA
14	CONFECTION ET FOURNITURE DE RIDEAU	1- NAES ET FILS 2- LBC SERVICES
15	ENTRETIEN ET MAINTENANCE DES EQUIPEMENTS	1- OTEC MULTI-SERVICES 2- PLANETEC SARL 4- 2H@D NEGOCE 5- FRIGECO 6- VERICH ET FILS SARL 7- ABIFA
16	IMPRIMERIE OU ÉDITION DE DOCUMENT	1- RANDI BUSINESS 2- PRESTIGE 3-QUADRI SERVICES SARL 4- IMPRIMERIE INTERCONTINANTAL PLUS 5- SINTE CHARLOTTE IMPRIMERIE 6- HOUNDISORO 7- PHIDELIASS SARL 8- COGERCOM SERVICES 9- IMPRIMERIE GUTEMBER 10- VERICH ET FILS SARL 11- BLUE SQUARE

		12- OTEC MULTI-SERVICES 13- TRIBUNE DES AFFAIRES 14- IMPRIMERIE SOUS LES AILS DE DIEU 15- ACTION DECOR
17	FOURNITURE, INSTALLATION ET MAINTENANCE DU SYSTÈME DE CONTRÔLE ET D'ACCÈS OU DE VIDÉO SURVEILLANCE	1- TECHNOLOGIE APPLICATION 2- RETEL CONSULTING 2- ACCES INGENIERIE 3- MMH SERVICES 4- ORDI'SOL 5- GLOBAL ENERGY 6-ECOGES BTP 7-SINAFI
18	EQUIPEMENTS DIVERS (MOBILERS DE BUREAU ET AUTRES MATERIELS)	-1- DLD SARL 2- QUEJAKOC COMPAGNIE SERVICES 3- DNL SERVICES 4- SOTONDI HB 5- WET SARL 6- SGGC 7- NEHEMIE 8- VERICH ET FILS SARL 9-ITUNU OLOUWA SARL 10- NOUAK SERVICES 11- WANOU 12-DELALIE-PE
19	ENTRETIEN DES ESPACES VERTS	1- TOP PRESTATION MODERNE ET TECHNOLOGIQUE 2- ETS VALKO SERVICES 3- AEPHY - 4- MEGAPRESTE 5- FRIGECO

Ont signé :

Fait à Cotonou, le ..... 2024

Le Président

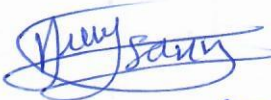
  
Sunny LAOUANOU

Le Rapporteur

  
Frank A. TOBOSHI

Les membres

  
KORA GONOU

  
Naël BIGUEZOTON  
Reprst DPAF.

  
KASSIM MAMA

  
GEORGES LANTONKPO

  
HOUESOU F. Jomine







Rubrique

*Addendum*



**BON A LANCER**  
DDCMP

REPUBLIQUE DU BENIN  
**MAIRIE DE COTONOU**

**BON A LANCER**  
DDCMP  
Nom: ADJAKA  
Signature: [Signature]

Reçu ce jour 27

## MARCHE DE FOURNITURES

### DOSSIER D'APPEL D'OFFRES NATIONAL

EMIS LE : 27/06/2024

**POUR :**

**ACQUISITION DE SABOTS DE ROUE, DE  
CHICANES, DE FAISCEAUX ET REPARATION  
DE L'EXISTANT DES EQUIPEMENTS AU  
PROFIT DE LA MAIRIE DE COTONOU**

### ADDENDUM N°1

APPEL D'OFFRES N°	: F_DST_89924
SOURCE DE FINANCEMENT	: FONDS PROPRES
GESTION	: 2024
IMPUTATION BUDGETAIRE	: 2412211/241231

NOTIFIE AU MAITRE D'OUVRAGE

Cotonou, le 27/06/2024

Pour Lancement de l'Avis

JUIN 2024

1



## ADDENDUM N°1

### ACQUISITION DE SABOTS DE ROUE, DE CHICANES, DE FAISCEAUX ET REPARATION DE L'EXISTANT DES EQUIPEMENTS AU PROFIT DE LA MAIRIE DE COTONOU

**BON A LAISER**  
D'UN

Le présent addendum modifie le dossier d'appel d'offres (DAO) tel qu'indiqué dans le tableau ci-après :

AU LIEU DE	TENIR COMPTE DE
<p>- <b>SECTION 0. AVIS D'APPEL D'OFFRES (AAO)</b></p> <p>8. Les candidats intéressés peuvent obtenir gratuitement le dossier d'appel d'offres complet à compter du 10/06/2024. Le dossier d'appel d'offres en version papier ou en version électronique sous le format PDF sera immédiatement remis aux candidats intéressés sur simple présentation de ces derniers au Secrétariat Permanent de la Personne Responsable des Marchés Publics sis à l'adresse mentionnée ci-après : Mairie de Cotonou, 120, Avenue du Renouveau (8.047), Wologuèdè dans le 8ème Arrondissement de la ville de Cotonou, Secrétaire Permanent de la Personne Responsable des Marchés Publics sis au Rez-de-chaussée du bâtiment situé derrière le grand immeuble, Tél 21 32 13 59. Le dossier d'appel d'offres sera adressé aux candidats à leurs frais par Boite postale. Ce dossier peut être obtenu par voie électronique à condition que le candidat remplisse la fiche de retrait du dossier.</p>	<p>8. Les candidats intéressés peuvent obtenir gratuitement le dossier d'appel d'offres complet à compter du 10/06/2024. Le dossier d'appel d'offres en version papier ou en version électronique sous le format PDF sera immédiatement remis aux candidats intéressés sur simple présentation de ces derniers au Secrétariat Permanent de la Personne Responsable des Marchés Publics sis à l'adresse mentionnée ci-après : Mairie de Cotonou, 120, Avenue du Renouveau (8.047), Wologuèdè dans le 8ème Arrondissement de la ville de Cotonou, Secrétaire Permanent de la Personne Responsable des Marchés Publics sis au Rez-de-chaussée du bâtiment situé derrière le grand immeuble, Tél 21 32 13 59. Le dossier d'appel d'offres sera adressé aux candidats à leurs frais par Boite postale. Ce dossier peut être obtenu par voie électronique à condition que le candidat remplisse la fiche de retrait du dossier.</p> <p>Ce retrait est matérialisé par une fiche établie selon un modèle mis à disposition par l'Autorité de Régulation des Marchés Publics.</p> <p><b>Les candidats intéressés par le lot 2 sont conviés à une visite des chicanes existantes, des faisceaux et mâts qui aura lieu le 03/10/2024 à 10h dans les locaux</b></p>

<p>Ce retrait est matérialisé par une fiche établie selon un modèle mis à disposition par l'Autorité de Régulation des Marchés Publics.</p> <p>9. Les offres sont rédigées en langue française et devront être déposées en deux (02) exemplaires physiques, à savoir, un (01) original et une (01) copie, ainsi qu'une (01) version électronique scannée de l'offre sur clé USB sous le format PDF, le tout dans une enveloppe unique à l'adresse ci-après : Mairie de Cotonou, 120, Avenue du Renouveau (8.047), Wologuèdè dans le 8ème Arrondissement de la ville de Cotonou, Secrétariat de la Personne Responsables des Marchés Publics de la Mairie de Cotonou sise au deuxième étage du bâtiment situé derrière le grand immeuble au plus tard le <b>02/07/2024</b> à 10 heures 00 minute (heure locale). Le défaut de présentation de l'offre suivant les modalités prévues ci-dessus est éliminatoire. L'inaccessibilité au fichier sur la clé USB est éliminatoire et l'offre scannée sur la clé doit être en un fichier unique. Les offres qui ne parviendront pas aux heures et date indiquées, seront purement et simplement rejetées et retournées sans être ouvertes et aux frais des soumissionnaires concernés.</p>	<p><b>de la Mairie de Cotonou. Cette visite sera sanctionnée par une attestation signée par la PRMP.</b></p> <p>9. Les offres sont rédigées en langue française et devront être déposées en deux (02) exemplaires physiques, à savoir, un (01) original et une (01) copie, ainsi qu'une (01) version électronique scannée de l'offre sur clé USB sous le format PDF, le tout dans une enveloppe unique à l'adresse ci-après : Mairie de Cotonou, 120, Avenue du Renouveau (8.047), Wologuèdè dans le 8ème Arrondissement de la ville de Cotonou, Secrétariat de la Personne Responsables des Marchés Publics de la Mairie de Cotonou sise au deuxième étage du bâtiment situé derrière le grand immeuble au plus tard le <b>02/07/2024</b> à 10 heures 00 minute (heure locale). Le défaut de présentation de l'offre suivant les modalités prévues ci-dessus est éliminatoire. L'inaccessibilité au fichier sur la clé USB est éliminatoire et l'offre scannée sur la clé doit être en un fichier unique. Les offres qui ne parviendront pas aux heures et date indiquées, seront purement et simplement rejetées et retournées sans être ouvertes et aux frais des soumissionnaires concernés.</p>
<p>- <b>Sous-section B : Données particulières de l'appel d'offres (DPAO)</b></p> <p>- <b>D. Remise des offres et ouverture des plis</b></p> <p>IC 23.1: Aux fins de remise des offres, uniquement, l'adresse de l'Autorité contractante est la suivante: Mairie de Cotonou, 120, Avenue du Renouveau (8.047), Wologuèdè dans le 8ème Arrondissement de la ville de Cotonou, Secrétariat Permanent de la Personne Responsable des Marchés Publics sis au Rez-de-chaussée du bâtiment situé derrière le grand immeuble</p>	<p>IC 23.1: Aux fins de remise des offres, uniquement, l'adresse de l'Autorité contractante est la suivante: Mairie de Cotonou, 120, Avenue du Renouveau (8.047), Wologuèdè dans le 8ème Arrondissement de la ville de Cotonou, Secrétariat Permanent de la Personne Responsable des Marchés Publics sis au Rez-de-chaussée du bâtiment situé derrière le grand immeuble A l'attention de : La Personne Responsable des Marchés Publics</p> <p>Boîte postale : 03 BP 1777 Cotonou.</p>

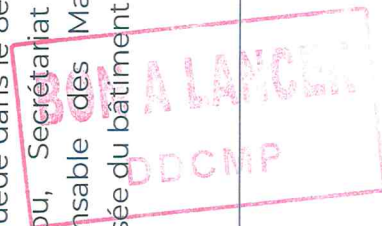

<p>A l'attention de : La Personne Responsable des Marchés Publics</p> <p>Boîte postale : 03 BP 1777 Cotonou.</p> <p>Les date et heure limites de remise des offres sont les suivantes</p> <p><b>Date : 02/07/2024</b></p> <p>Heure : 10 heures 00 minute (heure locale).</p>	<p>Les date et heure limites de remise des offres sont les suivantes</p> <p><b>Date : 08/07/2024</b></p> <p>Heure : 10 heures 00 minute (heure locale).</p>
<p>IC 26.1 : L'ouverture des plis aura lieu à l'adresse suivante:</p> <p>Mairie de Cotonou, 120, Avenue du Renouveau (8.047), Wologuèdè dans le 8ème Arrondissement de la ville de Cotonou, Salle de réunion de la Personne Responsables des Marchés Publics de la Mairie de Cotonou sise au deuxième étage du bâtiment situé derrière le grand immeuble.</p> <p><b>Date : 02/07/2024</b></p> <p>Heure : 10 heures 30 minutes (heure locale)</p>	<p>IC 26.1 : L'ouverture des plis aura lieu à l'adresse suivante :</p> <p>Mairie de Cotonou, 120, Avenue du Renouveau (8.047), Wologuèdè dans le 8ème Arrondissement de la ville de Cotonou, Salle de réunion de la Personne Responsables des Marchés Publics de la Mairie de Cotonou sise au deuxième étage du bâtiment situé derrière le grand immeuble.</p> <p><b>Date : 08/07/2024</b></p> <p>Heure : 10 heures 30 minutes (heure locale)</p>
<p align="center"><b>- Annexe A. Liste des pièces et documents constitutifs de l'offre</b></p> <p align="center"><b>- Annexe A-1-2 : Pièces nécessaires pour la conformité technique</b></p>	
<p>A-1-2 : Pièces nécessaires pour la conformité technique</p> <ol style="list-style-type: none"> <li>1- Une fiche technique du produit, délivrée par le fabricant pour le lot 3 ;</li> <li>2- Une description technique du produit, datée, signée et cachetée par le soumissionnaire ;</li> <li>3- Un prospectus pour le lot 3 ;</li> <li>4- Production d'une garantie fournisseur de six (06) mois au minimum avec option de remplacement des sabots qui se révéleront défectueux à compter de la date de réception. Ladite garantie doit être prouvée par une note d'engagement signée, datée et cachetée par la personne</li> </ol>	<p>A-1-2 : Pièces nécessaires pour la conformité technique</p> <ol style="list-style-type: none"> <li>1- Une fiche technique du produit, délivrée par le fabricant pour le lot 3 ;</li> <li>2- Une description technique du produit, datée, signée et cachetée par le soumissionnaire ;</li> <li>3- Un prospectus pour le lot 3 ;</li> <li>4- Production d'une garantie fournisseur de six (06) mois au minimum avec option de remplacement des sabots qui se révéleront défectueux à compter de la date de réception.</li> </ol>

Ladite garantie doit être prouvée par une note d'engagement signée, datée et cachetée par la personne habilitée (le Responsable de l'entreprise ou la personne disposant du pouvoir d'habilitation de signature du marché) pour le lot 3 ;

5- Liste du personnel affecté à l'exécution de la mission, signée,

6- Liste des matériels à mobiliser pour l'exécution du marché, signée.

NB : La non-production et/ou la non-conformité de ces pièces, à l'exception du prospectus, entraîne le rejet de l'offre.

habilitée (le Responsable de l'entreprise ou la personne disposant du pouvoir d'habilitation de signature du marché) pour le lot 3 ;

5- Liste du personnel affecté à l'exécution de la mission, signée ;

6- Liste des matériels à mobiliser pour l'exécution du marché, signée ;

**7- Attestation de visite de site signée par la Personne responsable des marchés publics (PRMP).**

**NB : La non-production et/ou la non-conformité de ces pièces, à l'exception du prospectus et de l'attestation de visite, entraîne le rejet de l'offre.**

**BON A LANCER**  
**DDCMP**



**Manet Floriana C. GAZARD**

La Personne Responsable des Marchés Publics

REPUBLIQUE DU BENIN



MINISTÈRE DE L'ÉNERGIE DE L'EAU ET DES MINES

SOCIÉTÉ BÉNINOISE D'ÉNERGIE ÉLECTRIQUE

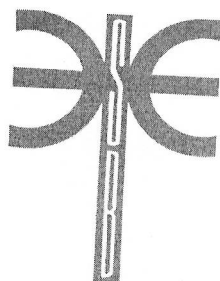

**ANO BAILLEUR  
OBTENU**

## Addendum n°1 AU DOSSIER D'APPEL D'OFFRES

FOURNITURE DE KITS DE BRANCHEMENT DANS LE CADRE DU PROJET  
D'EXTENSION ET DENSIFICATION ÉLECTRIQUE DES RESEAUX (PEDER) DE LA  
SBEE

AOI No : 306 en date du 29 février 2024.

PROJET : EXTENSION ET DENSIFICATION ÉLECTRIQUE DES RESEAUX (PEDER) DE LA SBEE  
DANS LES DÉPARTEMENTS DE L'ATLANTIQUE, DU PLATEAU, DE L'OUÈME, DU ZOU, DES  
COLLINES, DE LA DONGA ET DE L'ALIBORI

Référence SIGMAP : T\_DEPP\_80924

Autorité contractante : SBEE

Imputation Budgétaire :

- N° Prêt : CBJ 1247 01 H (AFD)
- N° Don : CBJ 1247 02 J (UE)

Juin 2024

**ANO BAILLEUR  
OBTENU**



N/Réf. :

V/Réf. :

# ADDENDUM N°1

AOI : N° 306 du 29 février 2024

## FOURNITURE DE KITS DE BRANCHEMENT DANS LE CADRE DU PROJET D'EXTENSION ET DENSIFICATION ELECTRIQUE DES RESEAUX (PEDER) DE LA SBEE.

Le présent addendum N°1 vise à :

- ✓ Proroger la date et heure limite de dépôt des offres ;
- ✓ Proroger la date et heure d'ouverture des offres ;
- ✓ Modifier le délai d'exécution du marché ;
- ✓ Clarifier des tests à effectuer au laboratoire de la SBEE ;
- ✓ Clarifier la composition de l'équipe de tests et d'essais en usine ;
- ✓ Clarifier la composition des échantillons de compteurs à fournir et de l'étape de fourniture des échantillons ;
- ✓ Clarifier de quelques items dans le mode de fonctionnement des compteurs ;
- ✓ Clarifier le nombre de terminaux de Saisie Portable « TSP » à fournir ;
- ✓ Corriger des Tableaux des critères techniques des compteurs ;
- ✓ Corriger des Tableaux des critères techniques des disjoncteurs bipolaires ;
- ✓ Corriger des Tableaux des critères techniques des disjoncteurs tétrapolaires ;
- ✓ Corriger des Tableaux des critères techniques des coffrets ;
- ✓ Corriger des Tableaux des critères techniques des câbles torsadés BT 2x16mm<sup>2</sup> et 4x16mm<sup>2</sup> ;
- ✓ Clarifier les spécifications techniques du tube carré (potelet) ;
- ✓ Compléter les spécifications techniques des accessoires de pose de kits de branchement.

**ANO BAILLEUR  
OBTENU**

N°	Intitulé	Lire	Au lieu de
1	Date et heure limite de dépôt des offres	13/02/2024 à 10 heures 00 minute (heure locale : GMT+1)	30/04/2024 à 10 heures 00 minutes (heure locale : GMT+1)



**ANO BAILLEUR  
OBTENU**

N°	Intitulé	Lire	Au lieu de
2	Date et heure d'ouverture des offres	13/08/2024 à 10 heures 30 minutes (heure locale : GMT+1)	30/04/2024 à 10 heures 30 minutes (heure locale : GMT+1)
3	Délai d'exécution du marché	Cinq (05) mois	Neuf (09) mois
4	Clarification des tests à effectuer dans le laboratoire de la SBEE	Voir les clarifications en annexe.	Voir en annexe
5	Clarification de la composition de l'équipe de tests et d'essais en usine de la SBEE	Voir les clarifications en annexe.	Voir en annexe.
6	Clarification de la composition des échantillons de compteurs à fournir et de l'étape de fourniture des échantillons	Voir les clarifications en annexe.	Voir en annexe.
7	Clarification de quelques items du mode de fonctionnement des compteurs	Voir les clarifications en annexe	Voir en annexe.
8	Clarification du nombre de terminaux de Saisie Portable « TSP » à fournir	Voir les clarifications en annexe.	Voir en annexe.
9	Correction des tableaux des critères techniques des compteurs	Voir les clarifications en annexe.	Voir en annexe.
10	Correction des tableaux des critères techniques des disjoncteurs bipolaires	Voir les clarifications en annexe.	Voir en annexe.
11	Correction des tableaux des critères techniques des disjoncteurs tétrapolaires	Voir les clarifications en annexe.	Voir en annexe.
12	Correction des tableaux des critères techniques des coffrets	Voir les clarifications en annexe.	Voir en annexe.
13	Correction des Tableaux des critères techniques des câbles torsadés BT 2x16mm <sup>2</sup> et 4x16mm <sup>2</sup>	Voir en annexe.	Voir en annexe.
14	Clarification des spécifications techniques du tube carré (potelet)	Voir les clarifications en annexe.	Voir en annexe.
15	Spécifications techniques complémentaires	Voir les spécifications complémentaires en annexe.	Néant

Toutes les autres dispositions et conditions du DAO qui ne sont pas modifiées restent valables.

**ANO BAILLEUR  
OBTENU**

Fait à Cotonou, le 27 / 06 /2024

La Personne Responsable des Marchés  
Publics par intérim,



  
**Nestor HOUAGA**

### 3- MODIFICATION DU DELAI D'EXECUTION DU MARCHÉ

Au niveau de l'avis d'appel d'offres :

Lire : « Le délai d'exécution est de **cinq (05) mois** » au lieu de « Le délai d'exécution est de **neuf (09) mois** ».

### 4- Clarification des tests à effectuer dans le laboratoire de la SBEE

Au niveau du DAO, section VII. Bordereau des Quantités, Calendrier de Livraison et Spécifications Techniques, Chapitre 2 : Branchements BT, B/ Fourniture de Trente Mille (30.000) kits de branchement (compteurs électroniques de type STS 2, disjoncteurs montés et câblés dans un coffret), 1.1 des tests et vérifications de conformité des compteurs

Lire :

#### Essais de fonctionnalité

- Essai de démarrage sous  $I=0,4\%I_n$
- Essai de surcharge
- Essai de l'inversion du sens du courant
- Essai d'antifraude sous tension
- Essai de crédit nul
- Essai d'anti-fraude hors tension
- Essai d'effacement crédit
- Essai de fonctionnement sous basse tension et surtension (150 V et 264 V)
- Essai de détection du courant par les bornes du neutre (bypass)
- Essai de la lecture des données par le port optique hors tension
- Essai de la lecture des données par le TSP à une distance de 100 m

NB : Les soumissionnaires doivent se munir d'un TSP pour les essais au laboratoire de la SBEE.

**La non-conformité des résultats de l'un de ces essais entraîne l'élimination du soumissionnaire.**

Au lieu de :

#### Essais de fonctionnalité

- Essai de démarrage sous  $I=0,4\%I_n$
- Essai de surcharge
- Essai de l'inversion du sens du courant

**ANO BAILLEUR  
OBTENU**



- Essai d'antifraude sous tension
- Essai de crédit nul
- Essai d'anti-fraude hors tension
- Essai d'effacement crédit
- Essai de fonctionnement sous basse tension et surtension ; quelle valeur ?
- Essai de détection du courant par les bornes du neutre

## 5- CLARIFICATION DE LA COMPOSITION DE L'EQUIPE DE TESTS ET D'ESSAIS EN USINE DE LA SBEE

Au niveau du DAO, Section VII. Bordereau des Quantités, Calendrier de Livraison et Spécifications Techniques, 3. Spécifications Techniques, Chapitre 2 : Branchements BT, A/ Généralités, 8. Essais en usine, 2<sup>e</sup> Paragraphe :

Lire « Les **tests et les essais** seront effectués en usine en présence de **deux agents de la SBEE.** »

Au lieu de : « Les matériels devront être **réceptionnés** en usine par une équipe de la SBEE composée de **deux techniciens et d'un spécialiste en marché public.** ».

## 6- CLARIFICATION DE LA COMPOSITION DES ECHANTILLONS DE COMPTEURS A FOURNIR ET DE L'ETAPE DE FOURNITURE DES ECHANTILLONS.

- Au niveau du DAO, Section VII. Bordereau des Quantités, Calendrier de Livraison et Spécifications Techniques, 3. Spécifications Techniques, Chapitre 2 : Branchements BT, B/ Fourniture de Trente Mille (30.000) kits de branchement (compteurs électroniques de type STS 2, disjoncteurs montés et câblés dans un coffret) :

Lire : « 1. Liste des échantillons à fournir à la **soumission de l'offre** »,

Au lieu de : « 1. Liste des échantillons à **fournir à l'issue du choix de l'attributaire** ».

- Au niveau du DAO, Section VII. Bordereau des Quantités, Calendrier de Livraison et Spécifications Techniques, 3. Spécifications Techniques, Chapitre 2 : Branchements BT, B/ Fourniture de Trente Mille (30.000) kits de branchement (compteurs électroniques de type STS 2, disjoncteurs montés et câblés dans un coffret), 2. Spécifications techniques détaillées, 2.1 Description des compteurs :

Lire : « Le Soumissionnaire présentera obligatoirement avec son offre et à ses frais, les échantillons de compteurs monophasés **et triphasés** préassemblés et précablés dans leurs coffrets avec disjoncteur, et les outils de configuration et lecture du compteur nécessaires. »,

Au lieu de : « Le Soumissionnaire présentera obligatoirement avec son offre et à ses frais, les échantillons de compteurs monophasés préassemblés et précablés dans leurs coffrets avec disjoncteur, et les outils de configuration et lecture du compteur nécessaires. »

## 7- Clarification de quelques items du mode de fonctionnement des compteurs

- Au niveau du DAO, section VII. Bordereau des Quantités, Calendrier de Livraison et Spécifications Techniques, Chapitre 2 : Branchements BT, B/ Fourniture de Trente Mille (30.000) kits de branchement (compteurs électroniques de type STS 2, disjoncteurs montés et câblés dans un coffret),  
2.1 Description des compteurs

Tiret 9

Lire :

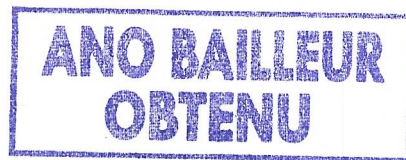

- Lorsque le branchement est inversé, le compteur doit détecter le courant en sens inverse puis afficher à l'écran à l'aide d'une flèche ← avec l'alarme sonore et lumineuse (Led). L'alimentation du client doit être interrompue cinq (05) minutes plus tard par le contacteur interne du compteur et la réalimentation ne sera possible qu'à l'aide d'un code par un agent habilité de la SBEE. En même temps, il doit mesurer le courant et l'énergie en sens inverse puis le totaliser dans l'énergie totale consommée.

Au lieu de :

- Lorsque le branchement est inversé, le compteur doit détecter le courant en sens inverse puis afficher l'alarme. L'alimentation du client doit être interrompue cinq (05) minutes plus tard par le contacteur interne du compteur et la réalimentation ne sera possible qu'à l'aide d'un code par un agent habilité de la SBEE. En même temps, il doit mesurer le courant et l'énergie en sens inverse puis le totaliser dans l'énergie totale consommée.

- Au niveau du DAO, section VII. Bordereau des Quantités, Calendrier de Livraison et Spécifications Techniques, Chapitre 2 : Branchements BT, B/ Fourniture de Trente Mille (30.000) kits de branchement (compteurs électroniques de type STS 2, disjoncteurs montés et câblés dans un coffret),  
2.1 Description des compteurs

Tiret 12

Lire :

L'avertissement de crédit bas sur au moins deux niveaux d'alerte qui sont programmables : l'alarme et la pré-alarme (5kwh pour les monophasés et 10kwh pour les triphasés). Lorsque le crédit du compteur est inférieur aux seuils de la pré-alarme ou de l'alarme, cela sera indiqué par une alarme sonore, une LED et des signes affichés sur le LCD.

Au lieu de :

L'avertissement de crédit bas sur au moins deux niveaux d'alerte qui sont programmables : l'alarme et la pré-alarme (5kwh pour les monophasés. Lorsque le crédit du compteur est inférieur aux seuils de la pré-alarme ou de l'alarme, cela sera indiqué par une alarme sonore, une LED et des signes affichés sur le LCD

- Au niveau du DAO, section VII. Bordereau des Quantités, Calendrier de Livraison et Spécifications Techniques, Chapitre 2 : Branchements BT, B/ Fourniture de Trente Mille (30.000) kits de branchement (compteurs électroniques de type STS 2, disjoncteurs montés et câblés dans un coffret), 2.1 Description des compteurs

Tiret 14

Lire :



Les compteurs auront un port optique. Ainsi, il sera possible d'avoir accès aux informations stockées dans la mémoire du compteur et de les transférer sans ouvrir le compteur. Ce port optique peut être branché au terminal portable (HHU, laptop) pour relever les données ou programmer les paramètres du compteur. Le protocole de communication de ce port doit répondre au mode E de norme CEI 62056-21. Les compteurs (MCU) doivent pouvoir communiquer via le port optique lorsque le compteur est hors tension, aider les ingénieurs des services publics à effectuer la maintenance à tout moment, même si le compteur ne s'allume pas (panne de courant).

Au lieu de :

Les compteurs auront un port optique. Ainsi, il sera possible d'avoir accès aux informations stockées dans la mémoire du compteur et de les transférer sans ouvrir le compteur. Ce port optique peut être branché au terminal portable (HHU, laptop) pour relever les données ou programmer les paramètres du compteur. Le protocole de communication de ce port doit répondre au mode C de norme CEI 62056-21. Les compteurs (MCU) doivent pouvoir communiquer via le port optique lorsque le compteur est hors tension, aider les ingénieurs des services publics à effectuer la maintenance à tout moment, même si le compteur ne s'allume pas (panne de courant)

- Au niveau du DAO, section VII. Bordereau des Quantités, Calendrier de Livraison et Spécifications Techniques, Chapitre 2 : Branchements BT, B/ Fourniture de Trente Mille (30.000) kits de branchement (compteurs électroniques de type STS 2, disjoncteurs montés et câblés dans un coffret),

2.1 Description des compteurs

Tiret 17, point 2

Lire :



- Le soumissionnaire doit fournir dans son offre, quatre (4) Terminaux de Saisie Portable "TSP" avec leurs accessoires pour la maintenance et la visualisation des paramètres compteurs. Le compteur doit pouvoir communiquer avec terminal portable (TSP) à distance (minimum 100m) pour relever les données ou programmer les paramètres. La communication entre le compteur et le TSP doit se faire en RF.
- Les compteurs doivent être munis de module de communication CPL ou RF qui permettra la réalisation du système AMI.

Au lieu de :

Le soumissionnaire doit fournir dans son offre, quatre (4) Terminaux de Saisie Portable "TSP" avec leurs accessoires pour la maintenance et la visualisation des paramètres compteurs. Le compteur peut être communiquer avec terminal portable (TSP) à distance (minimum 100m) pour relever les données ou programmer les paramètres.

## **8- CLARIFICATION DE LA QUANTITE DES TERMINAUX DE SAISIE PORTABLE « TSP » A FOURNIR**

Au niveau du DAO, Section IV. Formulaire de Soumission, Formulaire de Prix, Bordereau de Prix, 1. Kits de Branchement, 1. Fourniture des kits de branchement : coffret équipé de compteur à prépaiement et disjoncteur, item 1.10, Terminaux de Saisie Portable "TSP" et accessoires de vérification des compteurs (appareil portatif d'étalonnage des compteurs, lecteur tête optique, ...):

Lire « Quantité » égale à « 4 » au lieu de « Quantité » égale à « 2 ».

## **9- Correction des tableaux des critères techniques des compteurs**

Au niveau du DAO, section VII. Bordereau des Quantités, Calendrier de Livraison et Spécifications Techniques, Chapitre 2 : Branchements BT, B/ Fourniture de Trente Mille (30.000) kits de branchement (compteurs électroniques de type STS 2, disjoncteurs montés et câblés dans un coffret),

Lire :

Caractéristiques des compteurs

N°	Désignation	Caractéristiques	Observation
1	<b>Type de compteur</b>	Electronique à prépaiement monophasé et triphasé STS de type Split	Eliminatoire
2	Classe de précision	Classe 1	Eliminatoire
3	Calibres courant	Monophasé : 5 à 60A Triphasé : 10 à 100A	Eliminatoire
4	Courant de démarrage	0,4% I <sub>b</sub>	Eliminatoire
5	Tension nominale	Monophasé 230V ±10% Triphasé 3X230V/400V ±10%	
6	Fréquence	50Hz±5%	Eliminatoire
7	Schéma de câblage	Connexion symétrique	Eliminatoire
8	Puissance absorbée	<10VA	Eliminatoire
9	<b>Températures de fonctionnement</b>		
	Normal	-5°C ~ +60°C	Eliminatoire
	Limite	+60°C	Eliminatoire
	Stockage	-5°C ~ +80°C	Eliminatoire
	Hygrométrie	Inférieur ou égale à 95% d'humidité relative normale	
10	<b>Isolement</b>		
	Surtension	6kV (1,2/50µs) selon la norme CEI 60060	Eliminatoire
	Tension alternative	50 Hz pendant 60s : 4 kV	Eliminatoire
11	Matériau du boîtier	Matière thermodurcissable, incassable	Eliminatoire
12	Indice de protection	IP 54	Eliminatoire
13	Dimensions	Monophasé : 162x124x62 mm au maximum Triphasé : 306x169x77 mm au maximum	
14	Ecran	Ecran rétro éclairé, affichage à cristaux liquides présentant les différentes informations telles que l'état du contacteur interne, le niveau du crédit, l'information d'alarme, l'état de batterie.  La hauteur des caractères affichés sur l'écran doit être de 8 mm au moins.	Eliminatoire



15	Indicateur lumineux	Quatre LED sur le module de mesure pour indiquer l'état de fonctionnement du compteur électrique	Eliminatoire
16	Système anti-fraude	En plus de la protection par scellés, le compteur doit disposer d'un système anti-fraude qui coupe l'alimentation du client en cas d'ouverture du cache-bornes ou d'inversion de phase. Un code anti-fraude délivré par une personne habilitée sera nécessaire pour la reprise du service.  Le dispositif d'anti-fraude doit fonctionner normalement en cas d'absence de tension sur le réseau électrique.	Eliminatoire
17	Contrôle de tension/surtension faible	Lorsque la tension chute en dessous de 150V (valeur modifiable) ou dépasse 264V (valeur modifiable), le contacteur interne doit s'ouvrir	Eliminatoire
18	Contrôle de la lecture par le port optique hors tension	Les compteurs auront un port optique. Ainsi, il sera possible d'avoir accès aux informations stockées dans la mémoire du compteur et de les transférer sans ouvrir le compteur. Ce port optique peut être branché au terminal portable (HHU, laptop) pour relever les données ou programmer les paramètres du compteur. Le protocole de communication de ce port doit répondre au mode E de norme CEI 62056-21. Les compteurs (MCU) doivent pouvoir communiquer via le port optique lorsque le compteur est hors tension, aider les ingénieurs des services publics à effectuer la maintenance à tout moment, même si le compteur ne s'allume pas (panne de courant)	Eliminatoire
19	Lecture avec le TSP à une distance de 100 m	Le soumissionnaire doit fournir dans son offre, quatre (4) Terminaux de Saisie Portable "TSP" avec leurs accessoires pour la maintenance et la visualisation des paramètres compteurs. Le compteur doit pouvoir	Eliminatoire

**ANO BAILLEUR  
OBTENU**

		communiquer avec terminal portable (TSP) à distance (minimum 100m) pour relever les données ou programmer les paramètres. La communication entre le compteur et le TSP doit se faire en RF.	
20	Module de communication (AMI)	Les compteurs doivent être munis de module de communication CPL ou RF qui permettra la réalisation du système AMI.	

**« Le soumissionnaire devra joindre à chaque fiche le prospectus technique du fabricant qui confirme les caractéristiques offertes »**

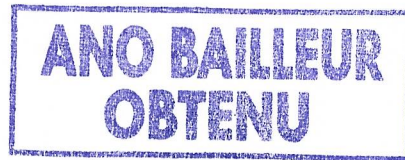

Au lieu de :

Caractéristiques des compteurs

N°	Désignation	Caractéristiques	Observation
1	Type de compteur	Electronique à prépaiement monophasé et triphasé STS de type Split	Eliminatoire
2	Classe de précision	Classe 1	Eliminatoire
3	Calibres courant	Monophasé : 5 à 60A Triphasé : 10 à 100A	Eliminatoire
4	Courant de démarrage	0,4% Ib	Eliminatoire
5	Tension nominale	Monophasé 230V ±10% Triphasé 3X230V/400V ±10%	
6	Fréquence	50Hz±5%	Eliminatoire
7	Schéma de câblage	Connexion symétrique	Eliminatoire
8	Puissance absorbée	<10VA	Eliminatoire
9	<b>Températures de fonctionnement</b>		
	Normal	-5°C ~ +60°C	Eliminatoire
	Limite	+60°C	Eliminatoire
	Stockage	-5°C ~ +80°C	
	Hygrométrie	Inférieur ou égale à 95% d'humidité relative normale	
	<b>Isolement</b>		
	Surtension	6kV (1,2/50µs) selon la norme	Eliminatoire

10	Tension alternative	CEI 60060 50 Hz pendant 60s : 4 kV	
11	Matériau du boîtier	Matière thermodurcissable, incassable	Eliminatoire
12	Indice de protection	IP 54	Eliminatoire
13	Dimensions	Monophasé : 162x124x62 mm au maximum Triphasé : 306x169x77 mm au maximum	
14	Ecran	Ecran rétro éclairé, affichage à cristaux liquides présentant les différentes informations telles que l'état du contacteur interne, le niveau du crédit, l'information d'alarme, l'état de batterie.  La hauteur des caractères affichés sur l'écran doit être de 8 mm au moins.	Eliminatoire
15	Indicateur lumineux	Quatre LED sur le module de mesure pour indiquer l'état de fonctionnement du compteur électrique	Eliminatoire
16	Système anti-fraude	En plus de la protection par scellés, le compteur doit disposer d'un système anti-fraude qui coupe l'alimentation du client en cas d'ouverture du cache-bornes ou d'inversion de phase. Un code anti-fraude délivré par une personne habilitée sera nécessaire pour la reprise du service.  Le dispositif d'anti-fraude doit fonctionner normalement en cas d'absence de tension sur le réseau électrique.	Eliminatoire
17	Contrôle de tension/surtension faible	Lorsque la tension chute en dessous de 150V (valeur modifiable) ou dépasse 264V (valeur modifiable), le contacteur interne doit s'ouvrir	Eliminatoire

**ANO BAILLEUR  
OBTENU**

## 10- Correction des tableaux des critères techniques des disjoncteurs bipolaires

Au niveau du DAO, section VII. Bordereau des Quantités, Calendrier de Livraison et Spécifications Techniques, Chapitre 2 : Branchements BT, B/ Fourniture de Trente Mille (30.000) kits de branchement (compteurs électroniques de type STS 2, disjoncteurs montés et câblés dans un coffret), CARACTERISTIQUES DES DISJONCTEURS

Disjoncteur différentiel : il est chargé de la protection contre les courts-circuits et les fuites de courant. Il n'est pas commandé électriquement par le compteur.

**ANO BAILLEUR  
OBTENU**

Lire :

*Disjoncteurs différentiels bipolaires 5-15A / 10-30A*

<b>Disjoncteurs différentiels bipolaires 5-15A / 10-30 A</b>			<b>Observation</b>
1	Tension assignée	250V	
2	Calibrage	5A, 10A et 15 A / 10A, 15A, 20A et 30A	Eliminatoire
3	Fréquence	50 Hz	
4	Nombre de pôles	2	Eliminatoire
5	Nombre de pôles protégés	1	Eliminatoire
6	Sensibilité différentielle	500 mA	Eliminatoire
7	Chute de tension	< 0,3V	Eliminatoire
8	Résistance d'isolement	Conforme à la norme NFC61450	
9	Rigidité diélectrique à 50hz	Conforme à la norme NFC61450	
10	Pouvoir de coupure	Conforme à la norme NFC61450	
11	Indice de protection	IP40	Eliminatoire
12	Protection contre les chocs mécaniques	IK07	Eliminatoire
13	Endurance électrique	4000 manœuvres selon norme NFC61450	Eliminatoire
	Endurance mécanique	20000 manœuvres selon norme NFC61450	Eliminatoire
14	Tenue à la corrosion	Selon IEC 61009-1	Eliminatoire
15	<b>Section nominale des câbles de raccordement</b>		
	Câbles souples	16mm <sup>2</sup>	Eliminatoire
	Câbles rigides	25mm <sup>2</sup>	Eliminatoire
16	Température de fonctionnement	-10°C à +60°C	Eliminatoire
17	Couple de serrage des vis de bornes	2,5 Nm	
18	Fixation	Bornes de raccordement basculantes fixation sur panneau bois ou plastique 2 vis diamètre 4mm	Eliminatoire
19	Test	Bouton test pour la fonction différentielle	Eliminatoire
20	Repérage des bornes	Pôles non protégés à gauche, capuchon bleu, repéré N et les pôles protégés à droite	Eliminatoire
21	Pose des scellés	Bornier plombable (diamètre 2 mm en plomb ou en plastique) sur les vis du cache borne et la vis de cache calibre	Eliminatoire

**« Le soumissionnaire devra joindre à chaque fiche le prospectus technique du fabricant qui confirme les caractéristiques offertes »**

Signature et cachet du soumissionnaire



Au lieu de :

Disjoncteur différentiel : il est chargé de la protection contre les courts-circuits et les fuites de courant. Il n'est pas commandé électriquement par le compteur.

Disjoncteurs différentiels bipolaires 5-15 A et 10-30 A			Observation
1	Tension assignée	250 V	Eliminatoire
2	Calibrage	5A, 10A ou 15A / 10A, 15A, 20A ou 30A	Eliminatoire
3	Fréquence	50 Hz	Eliminatoire
4	Nombre de pôles	2	Eliminatoire
5	Nombre de pôles protégés	1	Eliminatoire
6	Sensibilité différentielle	500 mA	Eliminatoire
7	Chute de tension	< 0,3 V	Eliminatoire
8	Résistance d'isolement	Conforme à la norme NFC61450	
9	Rigidité diélectrique à 50 Hz	Conforme à la norme NFC61450	
10	Pouvoir de coupure	Conforme à la norme NFC61450	
11	Indice de protection	IP40	Eliminatoire
12	Protection contre les chocs Mécaniques	IK07	Eliminatoire
13	Endurance électrique	4 000 manœuvres selon norme NFC61450	Eliminatoire
	Endurance mécanique	20 000 manœuvres selon norme NFC61450	Eliminatoire
14	Tenue à la corrosion	Selon IEC 61009-1	
15	<b>Section nominale des câbles de raccordement</b>		
	Câbles souples	16 mm <sup>2</sup>	Eliminatoire
	Câbles rigides	25 mm <sup>2</sup>	Eliminatoire
16	Température de fonctionnement	-10°C à +60°C	Eliminatoire
17	Couple de serrage des vis de	2,5 Nm	

	Bornes		
18	Fixation	Bornes de raccordement basculantes fixation sur panneau bois ou plastique 2 vis diamètre 4 mm	Eliminatoire
19	Test	Bouton test pour la fonction différentielle	Eliminatoire
20	Repérage des bornes	Pôles non protégés à gauche, capuchon bleu, repéré N et les pôles protégés à droite	Eliminatoire
21	Pose des scellés	Bornier plombable (diamètre 2 mm en plomb ou en plastique) sur les vis du cache borne et la vis de cache calibre	Eliminatoire

« Le soumissionnaire devra joindre à chaque fiche, le prospectus et fiche technique du fabricant qui confirme les caractéristiques offertes ».

Signature et cachet du soumissionnaire.



## 11- Correction des tableaux des critères techniques des disjoncteurs tétrapolaires

Au niveau du DAO, section VII. Bordereau des Quantités, Calendrier de Livraison et Spécifications Techniques, Chapitre 2 : Branchements BT, B/ Fourniture de Trente Mille (30.000) kits de branchement (compteurs électroniques de type STS 2, disjoncteurs montés et câblés dans un coffret), CARACTERISTIQUES DES DISJONCTEURS

Lire :

Disjoncteurs différentiels tétrapolaires 10-30 A et 30-60 A			Observation
1	Tension assignée	440 V	Eliminatoire
2	Calibrage	10A, 20A et 30A / 30A, 40A, 45A et 60A	Eliminatoire
3	Fréquence	50 Hz	Eliminatoire
4	Nombre de pôles	4	Eliminatoire
5	Nombre de pôles protégés	3	Eliminatoire
6	Sensibilité différentielle	500 mA	Eliminatoire

7	Chute de tension	< 0,3 V	Eliminatoire
8	Résistance d'isolement	Conforme à la norme NFC61450	Eliminatoire
9	Rigidité diélectrique à 50 Hz	Conforme à la norme NFC61450	Eliminatoire
10	Pouvoir de coupure	Conforme à la norme NFC61450	Eliminatoire
11	Indice de protection	IP40	Eliminatoire
12	Protection contre les chocs Mécaniques	IK07	Eliminatoire
13	Endurance électrique	4 000 manœuvres selon norme NFC61450	Eliminatoire
	Endurance mécanique	20 000 manœuvres selon norme NFC61450	Eliminatoire
14	Tenue à la corrosion	Selon IEC 61009-1	
15	<b>Section nominale des câbles de raccordement</b>		
	Câbles souples	16 mm <sup>2</sup>	Eliminatoire
	Câbles rigides	25 mm <sup>2</sup>	Eliminatoire
16	Température de fonctionnement	-10°C à +60°C	Eliminatoire
17	Couple de serrage des vis de Bornes	2,5 Nm	
18	Fixation	Bornes de raccordement basculantes fixation sur panneau bois ou plastique 2 vis diamètre 4 mm	Eliminatoire
19	Test	Bouton test pour la fonction différentielle	Eliminatoire
20	Repérage des bornes	Pôles non protégés à gauche, capuchon bleu, repéré N et les pôles protégés à droite	Eliminatoire
21	Pose des scellés	Bornier plombable (diamètre 2 mm en plomb ou en plastique) sur les vis du cache borne et la vis de cache calibre	Eliminatoire

**ANO BAILLEUR  
OBTENU**

« Le soumissionnaire devra joindre à chaque fiche, le prospectus et fiche technique du fabricant qui confirme les caractéristiques offertes ».

Signature et cachet du soumissionnaire.

Au lieu de :

### Disjoncteurs différentiels tétrapolaires 10-30 A et 30-60 A

			Observation
1	Tension assignée	440 V	Eliminatoire
2	Calibrage	10A, 20A ou 30A / 30A, 40A, 50A ou 60A	Eliminatoire
3	Fréquence	50 Hz	Eliminatoire
4	Nombre de pôles	4	Eliminatoire
5	Nombre de pôles protégés	3	Eliminatoire
6	Sensibilité différentielle	500 mA	Eliminatoire
7	Chute de tension	< 0,3 V	Eliminatoire
8	Résistance d'isolement	Conforme à la norme NFC61450	
9	Rigidité diélectrique à 50 Hz	Conforme à la norme NFC61450	
10	Pouvoir de coupure	Conforme à la norme NFC61450	
11	Indice de protection	IP40	Eliminatoire
12	Protection contre les chocs Mécaniques	IK07	Eliminatoire
13	Endurance électrique	4 000 manœuvres selon norme NFC61450	Eliminatoire
	Endurance mécanique	20 000 manœuvres selon norme NFC61450	Eliminatoire
14	Tenue à la corrosion	Selon IEC 61009-1	Eliminatoire
15	<b>Section nominale des câbles de raccordement</b>		
	Câbles souples	16 mm <sup>2</sup>	Eliminatoire
	Câbles rigides	25 mm <sup>2</sup>	Eliminatoire
16	Température de fonctionnement	-10°C à +60°C	Eliminatoire
17	Couple de serrage des vis de Bornes	2,5 Nm	
18	Fixation	Bornes de raccordement basculantes fixation sur panneau bois ou plastique 2 vis diamètre 4 mm	Eliminatoire
19	Test	Bouton test pour la fonction différentielle	Eliminatoire
20	Repérage des bornes	Pôles non protégés à gauche, capuchon bleu, repéré N et les pôles protégés à droite	Eliminatoire

AVO BALLETS  
 OBTENU



21	Pose des scellés	Bornier plombable (diamètre 2 mm en plomb ou en plastique) sur les vis du cache borne et la vis de cache calibre	Eliminatoire
----	------------------	--	--------------

« Le soumissionnaire devra joindre à chaque fiche, le prospectus et fiche technique du fabricant qui confirme les caractéristiques offertes ».

Signature et cachet du soumissionnaire

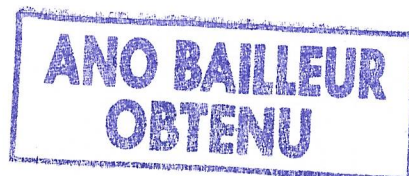

## 12- Correction des tableaux des critères techniques des coffrets

Au niveau du DAO, section VII. Bordereau des Quantités, Calendrier de Livraison et Spécifications Techniques, Chapitre 2 : Branchements BT, B/ Fourniture de Trente Mille (30.000) kits de branchement (compteurs électroniques de type STS 2, disjoncteurs montés et câblés dans un coffret), CARACTERISTIQUES DES COFFRETS

Lire :

- Les coffrets présenteront environ les dimensions ci-après :

	Compteur monophasé	Compteur triphasé
Hauteur	> 480 mm et < 500	>580 mm et < 620
Largeur	> 180 mm et < 200	>185 mm et < 210
Profondeur	> 150 mm et < 160	> 160 mm et < 170
Épaisseur des parois	4 à 5 mm	

Au lieu de :

- Les coffrets présenteront environ les dimensions ci-après :

	Compteur monophasé	Compteur triphasé
Hauteur	>480 mm et < 500	580 mm
Largeur	>180 mm et < 200	220 mm

Profondeur	>150 mm et < 160	160 mm
Épaisseur des parois	4 à 5 mm	

### 13- CORRECTION DES TABLEAUX DES CRITERES TECHNIQUES DES CABLES TORSADES BT 2x16mm<sup>2</sup> et 4x16mm<sup>2</sup>

Au niveau du DAO, Section VII. Bordereau des Quantités, Calendrier de Livraison et Spécifications Techniques, 3. Spécifications Techniques, Chapitre 2 : Branchements BT, C/ Fourniture de câble de branchement alu 2x16 mm<sup>2</sup> et 4x16 mm<sup>2</sup> et accessoires de branchement (pince d'ancrage de branchement, connecteur de branchement, potelet, crochet de fixation, câble U1000 RO 2V, tube annelé, boulonnerie et autres), 1. Câbles torsadés pour réseau de distribution basse tension, 1.9 Tableaux des critères techniques :

#### 1.9.1 Câble torsadé BT – 2 x 16 mm<sup>2</sup>

Lire

ANO BAILLEUR  
OBTENU

Caractéristique	Unité	Spécifié	Offre du Soumissi onnaire	Observat ion
Fournisseur	-	A préciser		-
Fabriquant	-	A préciser		-
Pays d'origine	-	A préciser		-
Normes pour la conception des supports	-	NFC 33-209 CEI 60228		Eliminatoire
Tension assignée	kV	0.6/1		Eliminatoire
Conducteur de phase				
- Matière	-	Aluminium		Eliminatoire
- Section	mm <sup>2</sup>	16		Eliminatoire
- Classe (selon CEI 60228)	-	2		Eliminatoire
- Diamètre	mm	4.6 à 5.1		Eliminatoire
- Résistance à CC à 20°C	Ω/km	≤1.91		Eliminatoire
- Type d'isolation	mm	XLPE		Eliminatoire
- Epaisseur de l'isolant	mm	1.2		Eliminatoire
- Diamètre sur isolant	mm	7.0≤Ø≤7.8		Eliminatoire
Câble torsadé				
- Courant nominal dans l'air à 30°C	A	≥93		Eliminatoire
- Poids article	Kg/km	140		Eliminatoire
- Poids Alu	Kg/km	92,8		Eliminatoire
- Diamètre	mm	15		Eliminatoire

- Charge de rupture	daN	≥190		Eliminatoire
Marquage du conducteur de phase	-	Numérique		Eliminatoire
Essais de qualification	-	Exigés		Eliminatoire
Essais de réception	-	Exigés		Eliminatoire

Au lieu de :

Caractéristique	Unité	Spécifié	Offre du Soumissionnaire	Observation
Fournisseur	-	A préciser		-
Fabriquant	-	A préciser		-
Pays d'origine	-	A préciser		-
Normes pour la conception des supports	-	NFC 33-209 CEI 60228		Eliminatoire
Tension assignée	kV	0.6/1		Eliminatoire
Conducteur de phase				
- Matière	-	Aluminium		Eliminatoire
- Section	mm <sup>2</sup>	16		Eliminatoire
- Classe (selon CEI 60228)	-	2		Eliminatoire
- Diamètre	mm	4.6 à 5.1		Eliminatoire
- Résistance à CC à 20°C	Ω/km	≤1.91		Eliminatoire
- Type d'isolation	mm	XLPE		Eliminatoire
- Epaisseur de l'isolant	mm	1.2		Eliminatoire
- Diamètre sur isolant	mm	7.0≤Ø≤7.8		Eliminatoire
Câble torsadé				
- Courant nominal dans l'air à 30°C	A	≥93		Eliminatoire
- Poids linéique	Kg/km	140		Eliminatoire
- Diamètre	mm	15		Eliminatoire
- Charge de rupture	daN	≥190		Eliminatoire
Marquage du conducteur de phase	-	Numérique		Eliminatoire
Essais de qualification	-	Exigés		Eliminatoire
Essais de réception	-	Exigés		Eliminatoire

### 1.9.2 Câble torsadé BT – 4 x 16 mm<sup>2</sup> Lire

**ANO BAILLEUR  
OBTENU**

Caractéristique	Unité	Spécifié	Offre du Soumissionnaire	Observation
Fournisseur	-	A préciser		-
Fabriquant	-	A préciser		-
Pays d'origine	-	A préciser		-
Normes pour la conception des supports	-	NFC 33-209		Eliminatoire

Tension assignée	kV	CEI 60228 0.6/1		Eliminatoire
Conducteur de phase				
- Matière	-	Aluminium		Eliminatoire
- Section	mm <sup>2</sup>	16		Eliminatoire
- Classe (selon CEI 60228)	-	2		Eliminatoire
- Diamètre	mm	4.6 à 5.1		Eliminatoire
- Résistance à CC à 20°C	Ω/km	≤1.91		Eliminatoire
- Type d'isolation	mm	XLPE		Eliminatoire
- Epaisseur de l'isolant	mm	1.2		Eliminatoire
- Diamètre sur isolant	mm	7.0≤Ø≤7.8		Eliminatoire
Câble torsadé				
- Courant nominal dans l'air à 30°C	A	≥83		Eliminatoire
- Poids Article	Kg/km	210		Eliminatoire
- Poids Alu	Kg/km	185		Eliminatoire
- Diamètre	mm	18		Eliminatoire
- Charge de rupture	daN	≥190		Eliminatoire
Marquage du conducteur de phase	-	Numérique		Eliminatoire
Essais de qualification	-	Exigés		Eliminatoire
Essais de réception	-	Exigés		Eliminatoire

AMO BALEUK  
ORTENU

Au lieu

Caractéristique	Unité	Spécifié	Offre du Soumissionnaire	Observation
Fournisseur	-	A préciser		-
Fabriquant	-	A préciser		-
Pays d'origine	-	A préciser		-
Normes pour la conception des supports	-	NFC 33-209 CEI 60228		Eliminatoire
Tension assignée	kV	0.6/1		Eliminatoire
Conducteur de phase				
- Matière	-	Aluminium		Eliminatoire
- Section	mm <sup>2</sup>	16		Eliminatoire
- Classe (selon CEI 60228)	-	2		Eliminatoire
- Diamètre	mm	4.6 à 5.1		Eliminatoire
- Résistance à CC à 20°C	Ω/km	≤1.91		Eliminatoire
- Type d'isolation	mm	XLPE		Eliminatoire
- Epaisseur de l'isolant	mm	1.2		Eliminatoire
- Diamètre sur isolant	mm	7.0≤Ø≤7.8		Eliminatoire
Câble torsadé				
- Courant nominal dans l'air à 30°C	A	≥83		Eliminatoire
- Poids linéique	Kg/km	480		Eliminatoire
- Diamètre	mm	18		Eliminatoire

- Charge de rupture	daN	≥190		Eliminatoire
Marquage du conducteur de phase	-	Numérique		Eliminatoire
Essais de qualification	-	Exigés		Eliminatoire
Essais de réception	-	Exigés		Eliminatoire

**ANO BAILLEUR  
OBTENU**

## 14- CLARIFICATION DES SPECIFICATIONS TECHNIQUES DU TUBE CARRÉ (POTELET)

Au niveau du DAO, Section VII. Bordereau des Quantités, Calendrier de Livraison et Spécifications Techniques, 3. Spécifications Techniques, Chapitre 2 : Branchements BT, C/ Fourniture de câble de branchement alu 2x16 mm<sup>2</sup> et 4x16 mm<sup>2</sup> et accessoires de branchement (pince d'ancrage de branchement, connecteur de branchement, potelet, crochet de fixation, câble U1000 RO 2V, tube annelé, boulonnerie et autres), 2. Accessoires pour réseaux aériens basse tension, 2.7 Tube carré (potelet),

Lire :

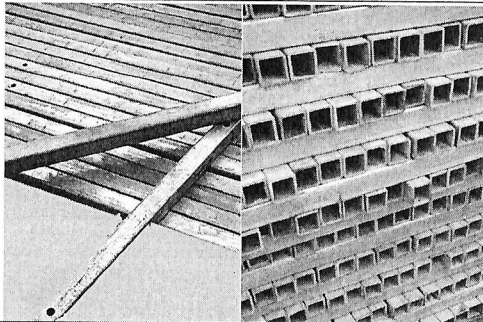
Articles	
Désignation	<b>Tube carré galvanisé (potelet) 50x50</b>
Dimensions	Longueur : 3 m (3000 mm) ; Largeur : 50 mm ; Hauteur : 50 mm ; Epaisseur du matériau de base : 3,2 mm ; Epaisseur de la couche galvanisée : ≥ 65 µm Poids : 13,5 kg. Muni d'un chapeau métallique galvanisé Muni de perçage.
	
Tube carré galvanisé 50X50 (potelet)	

Au lieu de :

Articles	
Désignation	<b>Tube carré galvanisé 45X45</b> <i>Conformité : Norme française et européenne de mars 2016 NF EN 795 : 2012 type A.</i>
Dimensions	L = 3 m ; DINT = 43,3 mm ; DEXT = 48,3 mm.

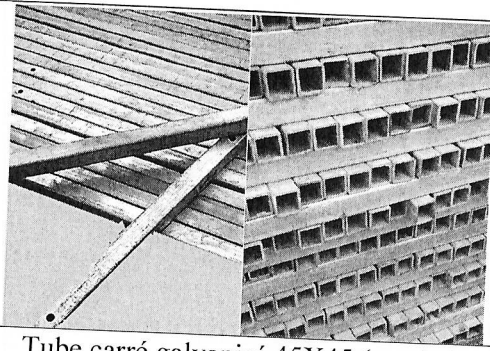

Tube carré galvanisé 45X45 (potelet)

**ANO BAILLEUR  
OBTENU**

## 15- SPECIFICATIONS TECHNIQUES COMPLEMENTAIRES

### ➤ Câble U 1000 RO 2V 2x6 mm<sup>2</sup> (3 m)

Le Câble U 1000 U 1000 2x6 mm<sup>2</sup> et Câble U 1000 RO 2V 4x 10 mm<sup>2</sup> doivent être conformes à la présente spécification et à la norme NF : **32-321**

**Caractéristiques :** Câble U1000 R0 2V 2x6 mm<sup>2</sup> (3m)

- Section : 6 mm<sup>2</sup>
- Nombre de conducteurs : 2
- Tension : 600/1000 V AC et 900/1500 V DC
- Ame (constitution) : Cuivre nu massive - classe 2
- Comportement au feu : NFC 32-070 2.1 cat. C2
- Gaine : PVC
- Température de fonctionnement : -25/+60°C
- Diamètre ext approximatif (mm) : 15
- Poids approximatif (kg/km) : 270
- Couleur de gaine : Noir
- Couleur de conducteurs : bleu - brun.

**ANO BAILLEUR  
OBTENU**

### ➤ Câble U 1000 RO 2V 4x 10 mm<sup>2</sup> (3 m)

Le Câble U 1000 U 1000 2x6 mm<sup>2</sup> et Câble U 1000 RO 2V 4x 10 mm<sup>2</sup> doivent être conformes à la présente spécification et à la norme NF : **32-321**

**Caractéristiques :** Câble U1000 R0 2V 4x10 mm<sup>2</sup> (3m)

- Section : 10 mm<sup>2</sup>
- Nombre de conducteurs : 4
- Tension : 600/1000 V AC et 900/1500 V DC
- Ame (constitution) : Cuivre nu massive - classe 2
- Comportement au feu : NFC 32-070 2.1 cat. C2
- Gaine : PVC
- Température de fonctionnement : -25/+60°C
- Diamètre ext approximatif (mm) : 17.6
- Poids approximatif (kg/km) : 521
- Couleur de gaine : Noir
- Couleur de conducteurs : noir, marron, gris et bleu.

### ➤ Console d'ancrage

Les consoles pour ancrage doivent être conformes à la présente spécification et à la norme : NFC 33-042 : Matériels d'ancrage pour réseaux aériens de tension assignée 0,6/1KV en conducteurs isolés torsadés



**CA16**

Permet la création d'un point d'ancrage sur poteau ou façade.  
Fixation par feuillard de largeur 20 mm ou boulon.

Codet	Référence	Tenue traction
-	CA16	> 200 daN

**ANO BAILLEUR  
OBTENU**

### ➤ Crochet d'ancrage

Le crochet d'ancrage sert pour ancrer les câbles isolés sur façade ou sur support.

Normes applicables :

- NFC 33-042 : Matériels d'ancrage pour réseaux aériens de tension assignée 0,6/1KV en conducteurs isolés torsadés ;
- ISO 1461 : Revêtement par galvanisation à chaud sur produits finis ferreux ;

Caractéristiques techniques :

Nature : acier galvanisé à chaud

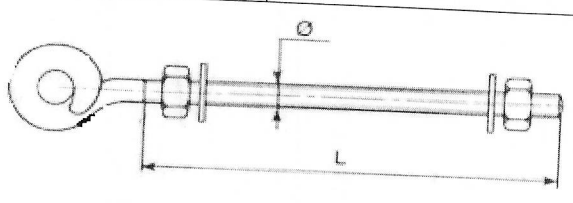
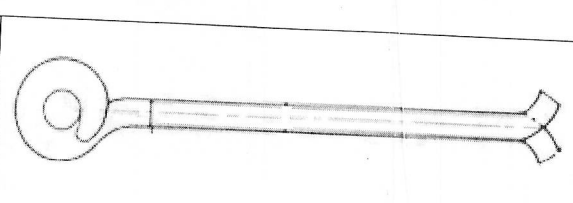
DESIGNATION	DESCRIPTION
TQC	Tige à scellement queue de cochon, 12 x 200 mm.
BQC	Boulon queue de cochon, 12 x 150 mm fileté sur toute la longueur et muni de 2 écrous et 2 rondelles plates montés, en acier galvanisé à chaud.
	
Tige à scellement queue de cochon	Tige à scellement queue de cochon

### ➤ Embase patte mortaisée

Il s'agit d'un berceau en matière isolante qui sera posée sur façade avec support cheville pour recevoir les conducteurs préassemblés basse tension.

Les berceaux de soutien doivent être conformes à la présente spécification et à la norme :

- NFC 33-040 : Matériels de soutien pour réseaux aériens de tension assignée 0,6/1KV en conducteurs isolés torsadés ;

Caractéristiques techniques :



- Longueur : 43.5 mm
- Qualité du matériau : Polyamide
- Adapté à une largeur de collier jusqu'à : 9 mm
- Température d'utilisation /installation : -25-85°C
- Type de fixation : Cheville enfichable
- Couleur : noir
- Matériau : Plastique

**ANO BAILLEUR  
OBTENU**

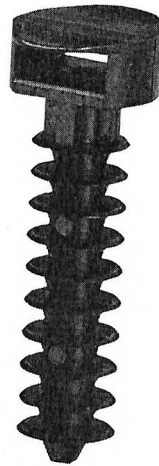

Embase noire protégée ultraviolets à cheville standard pour perçage.

### ➤ **Spécifications techniques pour l'appareil portatif d'étalonnage des compteurs**

Les caractéristiques de l'ordinateur :

- Processeur Core I7 au moins ;
- RAM 16 Go au moins ;
- Disque dur SSD 1 To au moins ;
- Ecran 17" ;
- Clavier avec pavé numérique rétroéclairé ;
- Windows 11 avec Pack Office 2021 au moins.



REPUBLIQUE DU BENIN  
MAIRIE DE COTONOU

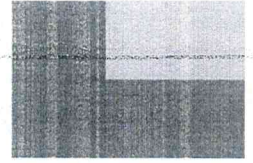

MARCHE DE SERVICES

DOSSIER D'APPEL D'OFFRES  
NATIONAL

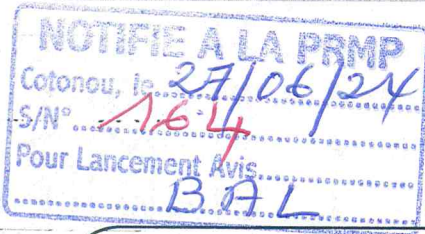

EMIS LE : 28 / 06 / 2024

POUR LE :

RECRUTEMENT D'UN PRESTATAIRE CHARGE  
DE L'EMBALLISSEMENT ET ILLUMINATION  
DE LA VILLE DE COTONOU DANS LE CADRE  
DE LA FETE DE L'INDEPENDANCE ET DES  
FESTIVITES DE FIN D'ANNEE AU TITRE DE  
L'ANNEE 2024

ADDENDUM N°1

BON A LANCER

APPEL D'OFFRES N°	: S_DST_90865
SOURCE DE FINANCEMENT	: FONDS PROPRES
GESTION	: 2024
IMPUTATION BUDGETAIRE	: 62161

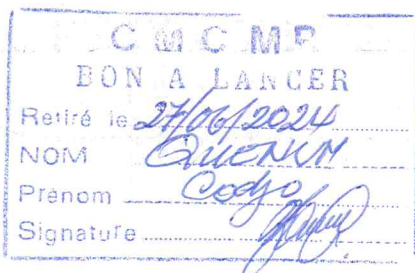

JUIN 2024

1

14h40



*Alexis AKOHA*

Alexis AKOHA

# ADDENDUM N°1

## RECRUTEMENT D'UN PRESTATAIRE CHARGE DE L'EMBELLISSEMENT ET ILLUMINATION DE LA VILLE DE COTONOU DANS LE CADRE DE LA FETE DE L'INDEPENDANCE ET DES FESTIVITES DE FIN D'ANNEE AU TITRE DE L'ANNEE 2024

Le présent addendum modifie le dossier d'appel d'offres (DAO) tel qu'indiqué dans le tableau ci-après :

INTITULE	AU LIEU DE	TENIR COMPTE DE
<b>Dépôt des offres</b>		
Avis d'appel d'offres page 9 point 9 et IC 23.1 des Données particulières de l'appel d'offres page 57	Les offres sont rédigées en langue française et devront être déposées en deux (02) exemplaires physiques à savoir un (01) original et une (01) copie, ainsi qu'une (01) version électronique scannée de l'offre sur clé USB sous le format PDF en fichier unique accessible, le tout dans une enveloppe unique à l'adresse ci-après : <del>Mairie de Cotonou</del> , 120, Avenue du Renouveau (8.047), Wologuèdè dans le 8 <sup>ème</sup> Arrondissement de la ville de Cotonou, Secrétariat Permanent de la Personne Responsable des Marchés Publics sis au Rez-de-chaussée du bâtiment situé derrière le grand immeuble au plus tard <b>le lundi 27 juin à 10 heures 00 minute, heure locale</b> . Le défaut de présentation de l'offre suivant les modalités prévues ci-dessus est éliminatoire. Les offres qui ne parviendront pas aux heures et date ci-dessus indiquées, seront purement et simplement rejetées et retournées sans être ouvertes et aux frais des soumissionnaires concernés.	Les offres sont rédigées en langue française et devront être déposées en deux (02) exemplaires physiques à savoir un (01) original et une (01) copie, ainsi qu'une (01) version électronique scannée de l'offre sur clé USB sous le format PDF en fichier unique accessible, le tout dans une enveloppe unique à l'adresse ci-après : Mairie de Cotonou, 120, Avenue du Renouveau (8.047), Wologuèdè dans le 8 <sup>ème</sup> Arrondissement de la ville de Cotonou, Secrétariat Permanent de la Personne Responsable des Marchés Publics sis au Rez-de-chaussée du bâtiment situé derrière le grand immeuble au plus tard <b>le 09/07/2024 à 10 heures 00 minute, heure locale</b> . Le défaut de présentation de l'offre suivant les modalités prévues ci-dessus est éliminatoire. Les offres qui ne parviendront pas aux heures et date ci-dessus indiquées, seront purement et simplement rejetées et retournées sans être ouvertes et aux frais des soumissionnaires concernés.
<b>Section V. Cahier des clauses administratives particulières (CCAP)</b>		
CCAP page 157 numéro de la clause CCAG 2.1	La date d'entrée en vigueur de l' <b>accord-cadre est la date de notification dudit accord-cadre au titulaire ou à une date ultérieure.</b>	La date d'entrée en vigueur du marché est <b>la date mentionnée dans l'ordre de service de commencer les prestations.</b>
CCAP page 157 numéro de la clause CCAG 2.2.2	La date du commencement des services est <b>la date indiquée dans chaque bon de commande</b>	La date du commencement des services est <b>la date mentionnée dans l'ordre de service de commencer les prestations.</b>
CCAP page 157 numéro de la clause CCAG 2.3	La date d'achèvement prévue sera de : <b>trois (03) ans.</b>	La date d'achèvement prévue sera de : <b>cinq (05) mois.</b>

A

<p>CCAP page 158 numéro de la clause CCAG 3.4</p>	<p>Les risques et montants couverts par les assurances sont les suivants :</p> <p>(i) Assurance automobile au tiers. <b>500 000 F CFA</b></p> <p>(ii) Assurance au tiers : <b>500 000 F CFA</b></p> <p>(iii) Assurance patronale et contre les accidents du travail <b>1 000 000 F CFA</b></p> <p>(iv) Assurance professionnelle : <b>360 000 000 F CFA</b></p> <p>(v) Assurance contre les pertes ou dommages subis par les équipements et les biens <b>2 000 000 F CFA.</b></p>	<p>Les risques et montants couverts par les assurances sont les suivants :</p> <p>(i) Assurance automobile au tiers. <b>200 000 F CFA</b></p> <p>(ii) Assurance au tiers : <b>200 000 F CFA</b></p> <p>(iii) Assurance patronale et contre les accidents du travail <b>1 000 000 F CFA</b></p> <p>(iv) Assurance professionnelle : <b>93 220 339 F CFA</b></p> <p>(v) Assurance contre les pertes ou dommages subis par les équipements et les biens <b>200 000 F CFA.</b></p>
<p>CCAP page 158 numéro de la clause CCAG 3.8.1</p>	<p>La pénalité journalière pour retard dans l'exécution est fixée à : <b>1/2000IEME</b> du montant du marché. Le montant maximal des pénalités de retard sera de <b>5%</b> du montant de chaque bon de commande.</p>	<p>La pénalité journalière pour retard dans l'exécution est fixée à : <b>1/2000IEME</b> du montant du marché. Le montant maximal des pénalités de retard sera de <b>2,5%</b> du <b>montant du marché.</b></p>
<p>CCAP page 158 numéro de la clause CCAG 6.4</p>	<p>Le compte est : Les paiements seront effectués sur la base du calendrier ci-après : <b>Paiements progressifs au fur et à mesure de l'exécution des bons de commande.</b></p>	<p>Le compte est : Les paiements seront effectués sur la base du calendrier ci-après : <b>Paiements progressifs au fur et à mesure de l'exécution du marché.</b></p>
<p>CCAP page 159 numéro de la clause CCAG 7.1</p>	<p>Les principes et modalités de l'inspection des Services par l'autorité contractante sont :</p> <ol style="list-style-type: none"> <li>1- vérification de la périodicité des services ;</li> <li>2- vérification de la présence des agents de sécurité sur les lieux ;</li> <li>3- vérification de l'équipement desdits agents ;</li> <li>4- vérification du professionnalisme des agents de sécurité.</li> </ol>	<p>Les principes et modalités de l'inspection des Services par l'autorité contractante sont : <b>Sans objet.</b></p>

**BON A LANCER**



**Manet Floriana C. GAZARD**

La Personne Responsable des Marchés Publics

*Handwritten mark*



RÉPUBLIQUE DU BÉNIN

ADDENDUM N°001 AU  
DAOO : S\_DAF\_88928

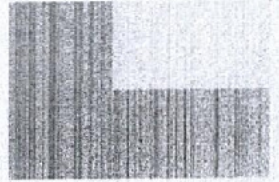

**DOSSIER D'APPEL D'OFFRE OUVERT**

**Objet du marché : SELECTION D'UN  
PRESTATAIRE POUR L'ENTRETIEN ET LE  
NETTOYAGE DES ESPACES, MEUBLES, BUREAUX  
ET LOCAUX DE LA CAISSE AUTONOME DE  
GESTION DE LA DETTE (ACCORD-CADRE A BONS  
DE COMMANDES)**



**Autorité contractante :**  
*Caisse Autonome de Gestion de la Dette*

**Source de financement :** *Budget National*

**Gestion :** *Année 2024*

**IMPUTATION BUDGETAIRE :** *028004000  
250070001000000 1 01126142*

*Juin 2024*

Le présent addendum N°001 apporte des modifications au Dossier d'Appel d'Offre Ouvert N° S\_DAF\_88928 (AAOON N°001/2024/S\_DAF\_88928/CAGD/DG/PRMP/SP-PRMP du 29/04/2024) relative à la sélection d'un prestataire pour l'Entretien et le nettoyage des espaces, meubles, bureaux et locaux de la Caisse Autonome de Gestion de la Dette (CAGD).

Conformément à la clause 23.2 des IC relative aux date et heure de dépôt et d'ouverture des offres, l'Avis d'Appel d'Offre Ouvert National (AAOON) est modifié tel qu'il suit :

SECTION 0. AVIS D'APPEL D'OFFRES (AAO)

Page 9

- Point 9 de l'avis ;

Lire	Au lieu de
<p>• Les offres sont rédigées en langue française et devront être déposées en deux (02) exemplaires physiques à savoir un (01) original et une (01) copie, ainsi qu'une (01) version électronique scannée de l'offre sur clé USB sous le format PDF, le tout dans une enveloppe unique à l'adresse ci-après Secrétariat de Personne Responsable des Marchés Publics (S/PRMP) de la Caisse Autonome de Gestion de la Dette au troisième (3<sup>ième</sup>) étage de l'immeuble DIBOUSSE à côté du Centre International de Conférence sise au boulevard de la Marina au plus tard le <b><u>01 juillet 2024 à 09 heures 00 minutes</u></b>. <b>Le défaut de présentation de l'offre suivant les modalités prévues ci-dessus est éliminatoire.</b> Les offres qui ne parviendront pas aux heure et date ci-dessus indiquées, seront purement et simplement rejetées et retournées sans être ouvertes, aux frais des soumissionnaires concernés.</p>	<p>• Les offres sont rédigées en langue française et devront être déposées en deux (02) exemplaires physiques à savoir un (01) original et une (01) copie, ainsi qu'une (01) version électronique scannée de l'offre sur clé USB sous le format PDF, le tout dans une enveloppe unique à l'adresse ci-après Secrétariat de Personne Responsable des Marchés Publics (S/PRMP) de la Caisse Autonome de Gestion de la Dette au troisième (3<sup>ième</sup>) étage de l'immeuble DIBOUSSE à côté du Centre International de Conférence sise au boulevard de la Marina au plus tard le 23 mai 2024 à 10 heures 00 minutes. <b>Le défaut de présentation de l'offre suivant les modalités prévues ci-dessus est éliminatoire.</b> Les offres qui ne parviendront pas aux heure et date ci-dessus indiquées, seront purement et simplement rejetées et retournées sans être ouvertes, aux frais des soumissionnaires concernés.</p>



- Point 10 de l'Avis

Lire	Au lieu
<p>• Les offres (versions physique et électronique) seront ouvertes en présence des candidats ou de leurs représentants qui souhaitent être présents à l'ouverture des plis, à l'adresse ci-après salle de conférence de la Caisse Autonome de Gestion de la Dette au quatrième (4<sup>ième</sup>) étage de l'immeuble DIBOUSSE à côté du Centre International de Conférence sise au boulevard de la Marina le <b><u>01 juillet 2024 à 09 heures 30 minutes</u></b></p>	<p>• Les offres (versions physique et électronique) seront ouvertes en présence des candidats ou de leurs représentants qui souhaitent être présents à l'ouverture des plis, à l'adresse ci-après salle de conférence de la Caisse Autonome de Gestion de la Dette au quatrième (4<sup>ième</sup>) étage de l'immeuble DIBOUSSE à côté du Centre International de Conférence sise au boulevard de la Marina le 23 mai 2024 à 09 heures 30 minutes.</p>

9

**SECTION I. Règlement Particulier de l'appel d'offres**  
**Sous-section B. Données particulières de l'appel d'offre (DPAO)**

Page 65

- IC 23.1

Lire	Au lieu de
<ul style="list-style-type: none"><li>• Date : <b>01 juillet 2024</b></li><li>• Heure : <b>09 heures 00 minutes</b></li></ul>	<ul style="list-style-type: none"><li>• Date : 23 mai 202</li><li>• Heure : 09 heures 00 minutes</li></ul>

Page 55

- IC 26.1

Lire	Au lieu de
<ul style="list-style-type: none"><li>• Date : <b>01 juillet 2024</b></li><li>• Heure : <b>09 heures 30 minutes</b></li></ul>	<ul style="list-style-type: none"><li>• Date : 23 mai 2023</li><li>• Heure : 09 heures 30 minutes</li></ul>

**BON A LANCER**



**Gilchrist Y. C. GNACADJA**